



FESTOOL

Kompletný katalóg **2019**

Náradie pre najnáročnejších

Všetky naše novinky
nájdete na strane 2 a 3



Milí zákazníci Festool,

Čo nás poháňa rok čo rok neúnavne zdokonaľovať naše výrobky?
To isté, čo vás: záluba v remesle.

S touto zálubou sme aj tento rok vylepšili osvedčené a vyvinuli nové. Vďaka množstvu dômyselných detailov sú naše výrobky ešte inteligentnejšie – tak sa napríklad dajú naše nové mobilné vysávače CT MINI a CT MIDI vďaka akumulátorom s Bluetooth® automaticky zapnúť a vypnúť akumulátorovým náradím. A s našimi novými píľami na izolačné materiály prerežete bez kábla izolačné materiály obratom ruky.

Aj s novým katalógom by sme vám chceli poskytnúť inteligentný nástroj. Vďaka nemu máte vždy prehľad všetkých našich výrobkov, príslušenstva a servisných služieb vždy poruke.

Veľa radosti vám pri tom praje

Barbara Austel
konateľka a vnučka zakladateľa Gottlieba Stolla



01	Systém 18 V	10
	Zariadenia, akumulátory, nabíjačky	
02	Pílenie/píly	30
	Priamočiare píly, ponorné píly a ručné okružné píly, kapovacie píly, polostacionárne píly	
03	Opracovávanie povrchov	88
	Elektrické a akumulátorové brúsky, brúsky so stlačeným vzduchom, leštička, kefkové stroje, brúsne prostriedky	
04	Vysávanie	174
	Mobilné vysávače, mobilné vysávače AUTOCLEAN, špeciálne a bezpečnostné vysávače	
05	Vrtanie a skrutkovanie	214
	Akumulátorový vrtací skrutkovač, akumulátorové vrtacie kladivo, akumulátorový príklepový vrtací skrutkovač, vrtačky, akumulátorový skrutkovač na suché stavby	
06	Frézovanie	242
	Horné frézy, stolové frézy, hranové frézy, frézy na dosky	
07	Spájanie – spájací systém DOMINO	300
	Kolíkové frézy	
08	Hobľovanie	316
	Elektrický hoblík	
09	Hranovanie	324
	Olepovač hrán, polostacionárny olepovač hrán	
10	Miešanie	336
	Miešadlá, miešadlá DUO	
11	Príprava podkladu	350
	Renovačné frézy, diamantové brúsky, diamantové rezacie systémy, odstraňovače kobercov	
12	Osvetlenie	372
	Pracovné svetlá, pracovné svetlomety, pásové osvetlenie	
13	Organizácia pracoviska	382
	SYSTAINER, systémy na balenie, usporiadanie a prepravu, polostacionárne zariadenia, rádiá	
14	Fanshop	422
15	Zoznam hesiel	424

Novinky Festool 2019.



Inteligencia do najmenšieho detailu.

Nízka hmotnosť, kompaktné rozmery a veľa inovatívnych detailov – nové kompaktné vysávače CT MINI I a MIDI I presvedčia vo všetkom. S intuitívnym dotykovým ovládaním, hladkou sacou hadicou a rovnou odkladacou plochou pre náradie a pracovné materiály. S manuálnym čistením a výmenou hlavného filtra zvonku pre vytrvalú prácu šetrnú k vášmu zdraviu. S integrovanou technológiou **Bluetooth®** Technologie – mobilný vysávač spustí automaticky prostredníctvom akumulátora s Bluetooth® alebo diaľkovým ovládaním.

>> Strana 184



Žiadne zbytočné cesty vďaka diaľkovému ovládaniu.

Odteraz ponúka Festool množstvo akumulátorových odsávacích zariadení napäťovej triedy 18 V s akumulátormi s funkciou Bluetooth®, ktoré komunikujú s modulom Bluetooth® na vysávači. Vďaka tomu sa mobilný vysávač automaticky spustí pri zapnutí akumulátorového náradia. Prináša to časovú úsporu a poskytuje všetky výhody bezprašného systému Festool.

>> Strana 14



Talent s patentom.

Akumulátorová píla na izolačné materiály ISC 240 prináša revolúciu do pílenia izolačných materiálov. Či na streche, lešení alebo podlahe, či izolačné materiály z minerálnych vlákien, prírodných vlákien alebo polyuretánové izolačné dosky. Už pri prerezávaní izolačných materiálov pohodlne ušetríte energiu, čas a predídete dorábkam.

>> Strana 57



Perfektné spojenie. Teraz ešte všestrannejšie.

Nové korpusové a nábytkové spojky DOMINO DF 500 umožňujú stabilné, avšak znova rozpojiteľné nábytkové konštrukcie. Dômyselné uľahčenie práce pri výrobe, ako aj rozloženie a zloženie v dielni a u zákazníka.

>> Strana 312

Premení stavbu na vašu dielňu.

Mobilná dielňa splní to, čo sľubuje jej názov: optimálne zlepšenie pracovných podmienok na stavbe. Jej inteligentná konštrukcia garantuje ľahkú prepravu, rozloženie a zloženie. Len niekoľkými pohybmi sa rafinovaná kompaktná jednotka premení na stabilné pracovisko, na ktorom je všetko náradie poruke na svojom mieste. Ako vo vlastnej dielni.

>> Strana 398



Posila pre mobilný vysávač.

Pre predradený odľučovač CT je veľké množstvo prachu maličkosť. Dokáže odlúčiť a zachytiť až 95 % minerálneho prachu a hrubých triesok. Odľahčí sa tým hlavný filter a zachová sacia sila. Vďaka inteligentnému použitiu cyklónovej technológie.

>> Strana 194



**Festool
SERVICE**

Výkon bez kompromisov.

Priamy, praktický a komplexný servis pre vás a vaše náradie. Okrem excelentného náradia vám poskytneme aj služby prvotriednej kvality. Pre vašu spokojnosť a dôveru spravíme vo Festool všetko. Pretože len keď vy ste spokojný, sme spokojní aj my.

* Záruka all-inclusive platí pre všetko náradie značky Festool zakúpené od 6. 3. 2013 a zaregistrované do 30 dní od dátumu kúpy. Platia servisné podmienky firmy Festool, ktoré si môžete pozrieť na www.festool.sk/sluzby



Naše služby. Váš úspech.



Záruka all-inclusive
Vaše plus z hľadiska výkonu.

Po registrácii bude vaše nové náradie počas prvých troch rokov kompletne poistené.*



MyFestool
Vaše údaje jedným kliknutím.

Váš osobný zákaznícky účet s individuálnymi informáciami a priamym kontaktom na Festool.



Kompletná oprava
Vaše náradie opravené vo Festool.

Naši experti opravujú vaše náradie svedomito, rýchlo a s dokonalým know-how.



Haló servisná linka!
Váš kontakt v prípade akejkoľvek otázky.

Či ide o poradenstvo, podporu alebo opravu – potešíme sa vždy, keď sa s nami spojíte.



Záruka all-inclusive

Vaše plus z hľadiska výkonu.

Získajte výhody komplexných servisných služieb našej záruky all-inclusive. Po registrácii bude vaše nové náradie Festool počas prvých troch rokov kompletne poistené a vy sa budete môcť koncentrovať na to, čo má hodnotu. Na vašu prácu.*

Rýchlo sa zaregistrujte. Dlhotrvajúce výhody.

Zaregistrujte náradie online do 30 dní od kúpy a zaistite si všetky služby: www.festool.sk/register

Kompletná oprava zdarma.

Rýchlo, dôkladne a počas prvých troch rokov absolútne bezplatne. Naš opravný servis extra triedy. Bezplatne vymeníme aj typické opotrebovateľné časti, ako uhlíkové kefy, guľôčkové ložiská alebo tesniace krúžky. To znamená stopercentnú opravu pri nulových nákladoch.**

Náhrada krádeže.

Vaše náradie zmizlo. Ukradli ho. Je to síce mrzuté, no nie je to dôvod na to, aby ste sa nechali vyvieť z miery. Pretože pri nízkej spoluúčasti počas prvých troch rokov nahradíme vaše náradie okamžite zgruntu novým náradím. Veď prácu s osvedčeným náradím Festool by ste mali začať čo najskôr.

Garantovaná originálna súčiastka.

Vaše náradie Festool je vyrobené pre dlhé fungovanie. Napriek tomu môže byť niekedy potrebná výmena niektorej súčiastky. Minimálne desať rokov vám garantujeme dostupnosť každej náhradnej súčiastky. A ak by výnimočne nebola na sklade, bezplatne od nás dostanete nové náradie.

Vrátenie peňazí.

Nie ste s novým náradím Festool dostatočne spokojný? Od kúpy a registrácie máte automaticky 15 dní na vrátenie náradia. Naša kvalita vás má presvedčiť na 100 %. Ani o trochu menej. V opačnom prípade vám vrátíme 100 % kúpnej ceny. Pretože kladieme veľký dôraz na váš názor a predovšetkým na vašu spokojnosť.

* Záruka all-inclusive platí pre všetko náradie značky Festool zakúpené od 6. 3. 2013 a zaregistrované do 30 dní od dátumu kúpy. Platia servisné podmienky firmy Festool, ktoré si môžete pozrieť na www.festool.sk/sluzby

** „Kompletná oprava“ sa nevzťahuje na poškodenie spotrebného materiálu a príslušenstva, na nesprávne používanie, škody pri používaní iného ako originálneho príslušenstva či náhradných dielcov a ani na prípady svojpomocne rozobraného náradia a na trvalé intenzívne používanie spôsobujúce opotrebovanie.

MyFestool

Vaše údaje jedným kliknutím.

S vaším osobným zákaznickým účtom budete mať kedykoľvek individuálne informácie a priamy kontakt na Festool. Na MyFestool zhromaždíme pre vás dôležité informácie, ako prehľad náradia a záruk, opravy a veľa iného. Všetko, aby ste mali vždy k dispozícii maximum servisných služieb.

- › Osobná online sekcia s individuálnymi informáciami
- › Priamy kontakt na Festool
- › Prehľad o vašom registrovanom náradí, záručných lehotách a žiadostiach o opravu

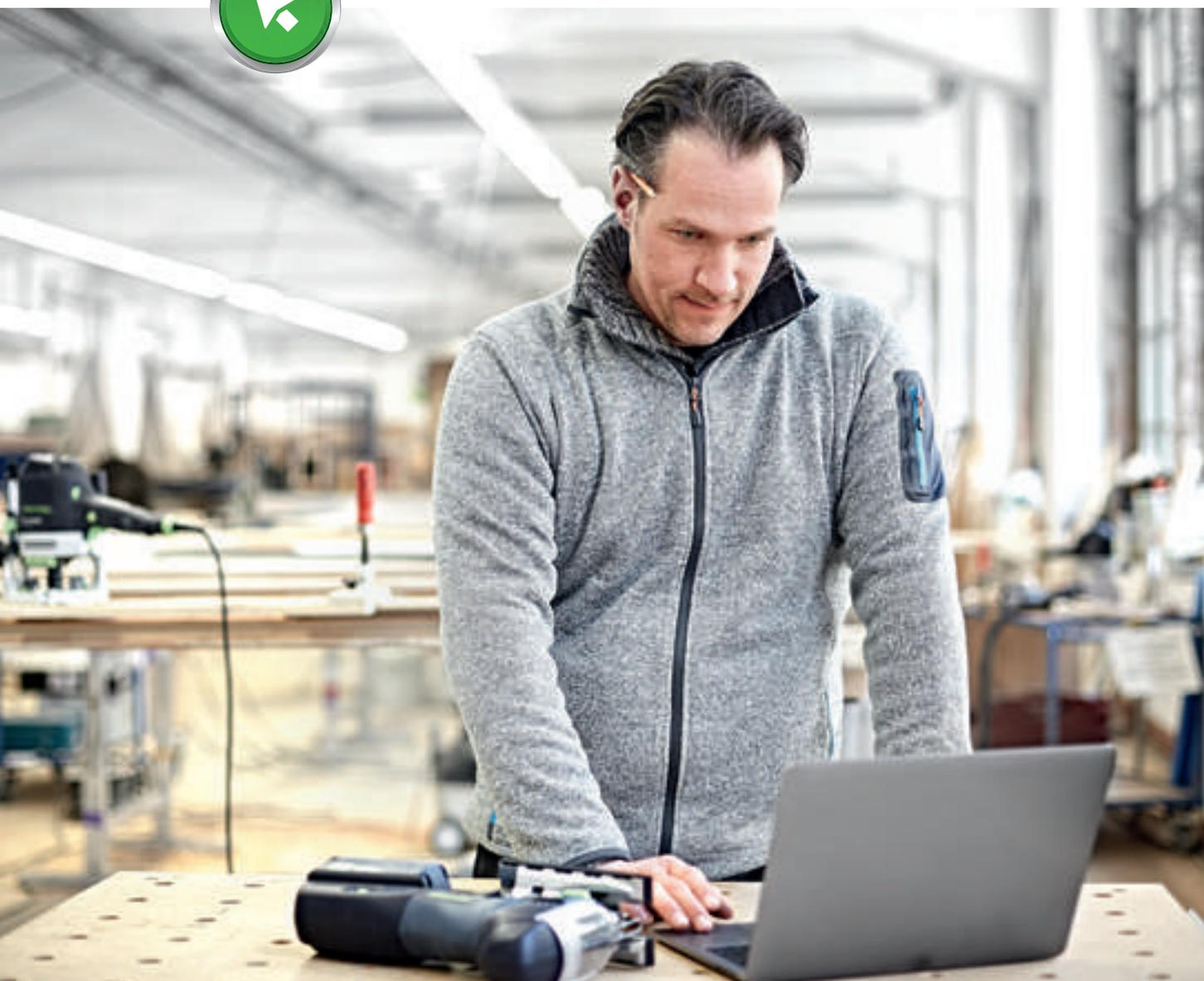

Kompletná oprava

Vaše náradie opravené vo Festool.



Po generálnej oprave a s šesťmesačnou zárukou vám vaše náradie vrátime raz-dva ako nové. Nielenže ho opravíme, ale vykonáme aj údržbu, skontrolujeme a nastavíme ho. Profesionáli nášho servisu sa s dokonalým know-how svedomito a rýchlo postarajú o vaše náradie. V rámci našej záruky all-inclusive dokonca zdarma počas prvých troch rokov.*

- › Skúsení servisní technici Festool
- › Originálne náhradné súčiastky
- › Kompletná kontrola s bezplatnou bezpečnostnou skúškou elektrického zariadenia

Haló servisná linka!

Váš kontakt v prípade akejkoľvek otázky.

Priama linka na Festool je vždy tá najlepšia voľba, ako rýchlo a jednoducho získať odpovede na vaše otázky. Či ide o poradenstvo, podporu alebo opravu – potešíme sa vždy, keď sa s nami spojíte.

Telefón: +420 481 645 167
E-mail: festool.info@festool.com

* Záruka all-inclusive platí pre všetko náradie značky Festool zakúpené od 6. 3. 2013 a zaregistrované do 30 dní od dátumu kúpy. Platia servisné podmienky firmy Festool, ktoré si môžete pozrieť na www.festool.sk/sluzby. „Kompletná oprava“ sa nevzťahuje na poškodenie spotrebného materiálu a príslušenstva, na nesprávne používanie, škody pri používaní iného ako originálneho príslušenstva či náhradných dielcov a ani na prípady svojpomocne rozobraného náradia a na trvalé intenzívne používanie spôsobujúce opotrebovanie.





01 Systém 18 V

Akumulátorové priamočiare píly CARVEX – PSC 420, PSBC 420	18
Akumulátorová ponorná píla – TSC 55	19
Akumulátorová ručná okružná píla – HKC 55	20
Akumulátorová píla na izolačné materiály – ISC 240	21
Akumulátorové vŕtacie skrutkovače – C 18	22
Akumulátorové vŕtacie skrutkovače – T 18+3	23
Akumulátorové vŕtacie kladivo – BHC 18	24
Akumulátorový vŕtací skrutkovač QUADRIVE – DRC 18/4	25
Akumulátorový príklepový vŕtací skrutkovač QUADRIVE – PDC 18/4	25
Akumulátorový skrutkovač na montáž suchých stavieb DURADRIVE – DWC 18	26
Akumulátorové svetidlo – SYSLITE UNI	27
Pracovné svetidlo – SYSLITE KAL II	28
Stavebné rádio SYSROCK – BR 10, BR 10 DAB+	29

Väčšia sila. Väčšia výdrž. Viac možností. Systém Festool 18 V.

V systéme Festool 18 V toho získate ešte viac: viac sily a výdrže s novým akumulátorom s kapacitou 6,2 Ah na čas chodu dlhší až o 20 %. Vyššie tempo vďaka rýchlonabíjačke AIRSTREAM SCA 8 s integrovaným chladiacim zariadením. Väčšia výdrž vďaka akumulátorovým článkom odolným pred vysokým prúdom. Viac možností so systémom PowerSelect na individuálne zostavenie vlastného systému akumulátorov. Väčšia efektívnosť a komfort pri práci s akumulátorom s Bluetooth® a dopodrobna premysleným náradím. A samozrejme viac doplnkových služieb vďaka službe so zárukou all-inclusive.

 Akumulátorový skrutkovač na montáž suchých stavieb DURADRIVE DWC 18
Pozri stranu 26

 Akumulátorová priamočiara píla PSBC 420
Pozri stranu 18

Akumulátorový príklepový vŕtací skrutkovač QUADRIVE PDC 18/4
Pozri stranu 25

Akumulátorové svetidlo SYSLITE UNI
Pozri stranu 27

 Akumulátorová ručná okružná píla HKC 55
Pozri stranu 20

 Akumulátorová píla na izolačné materiály ISC 240
Pozri stranu 21

Akumulátorový vŕtací skrutkovač QUADRIVE DRC 18/4
Pozri stranu 25



**Pracovné svetidlo
SYSLITE KAL II**
Pozri stranu 28

**Stavebné rádiá
SYSROCK BR 10 a BR 10 DAB+**
Pozri stranu 29



**Akumulátorová ponorná píla
TSC 55**
Pozri stranu 19

**Akumulátorový vrtací skrutkovač
T 18+3**
Pozri stranu 23



**Akumulátorové
vrtacie kladivo
BHC 18**
Pozri stranu 24

**Akumulátorový
vrtací skrutkovač
C 18 Li**
Pozri stranu 22



**Akumulátorová
priamočiara píla
PSC 420**
Pozri stranu 18



**Akumulátorové súpravy a nabíjačky,
systémové príslušenstvo**
Pozri stranu 14

Jedinečná: bezplatná oprava – platí aj pre akumulátory.

Rýchlo, dôkladne a prvé triky úplne bezplatne. Naše opravy a servis extratriedy. V rámci záruky all-inclusive bezplatne vymeníme aj typické opotrebovateľné časti, ako uhlíkové kefy, guľôčkové ložiská alebo tesniace krúžky. Znamená to sto percent opráv za nulové náklady. A to najlepšie: Tento sľub platí aj pre akumulátory a nabíjačky.*

Záruka all-inclusive platí pre všetko náradie značky Festool zakúpené od 6. 3. 2013 a zaregistrované do 30 dní od dátumu kúpy. Platia servisné podmienky firmy Festool, ktoré si môžete pozrieť na www.festool.sk/sluzby

* „Kompletná oprava“ sa nevzťahuje na poškodenie spotrebného materiálu a príslušenstva, na nesprávne používanie, škody pri používaní iného ako originálneho príslušenstva či náhradných dielcov a ani na prípady svojpomocne rozobraného náradia a na trvalé intenzívne používanie spôsobujúce opotrebovanie.

Sila pre každý prípad.

Prehľad akumulátorov – s a bez Bluetooth®.



Akumulátor Compact s kapacitou 3,1 Ah

Akumulátor AIRSTREAM s kapacitou 5,2 Ah

AIRSTREAM				
Bluetooth® varianty		•		•
Možno zakúpiť u PowerSelect	•		•	
Možno zakúpiť v predkonfigurovaných variantoch	•		•	
Vhodné nabíjačky	TCL 3 TCL 6 SCA 8		TCL 3 TCL 6 SCA 8 (s AIRSTREAM)	
Využitie	<ul style="list-style-type: none"> > Veľmi ľahký, teda ideálny na vŕtanie a skrutkovanie > Špecialista na ergonomickú prácu 		<ul style="list-style-type: none"> > Univerzálny pre všetky aplikácie > Rýchle nabíjanie vďaka technológii AIRSTREAM 	
hmotnosť	0,40 kg		0,70 kg	
Obj. číslo	201789	203799	200181	202479
Cena €*	72,00 86,40	92,00 110,40	98,00 117,60	118,00 141,60

* Odporúčaná predajná cena výrobcu. Ceny predajcov sa môžu líšiť.

Bez DPH. S DPH.

Dlhšia výdrž.

Výkonové články garantujú dlhú životnosť.

Pri náradí Festool používame len tú najlepšiu kvalitu, ktorá sa vzťahuje aj na akumulátorové články odolné voči vysokému prúdu. Články odolávajú veľa rokov aj veľkému zaťaženiu, napríklad pri rezaní a pílení, ako to dokazuje kontrola kvality technológie článkov.

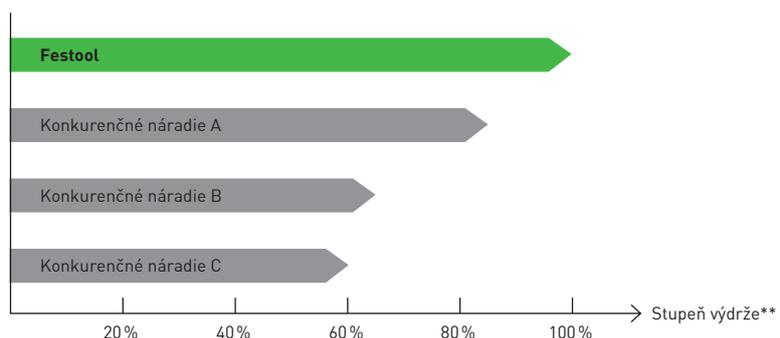

** Výsledky testovania kvality v laboratóriu Festool podľa testu vybíjania pri maximálnom zaťažení

Nabíjačky v prehľade.



Akumulátor AIRSTREAM 6,2 Ah

	●
	●
	●
Len ako príslušenstvo	
TCL 3 TCL 6 SCA 8 (s AIRSTREAM)	
<ul style="list-style-type: none"> Na pílenie a náročné vŕtanie a skrútkovanie Rýchle nabíjanie vďaka technológii AIRSTREAM 	
	<ul style="list-style-type: none"> Pohodlné automatické spustenie mobilných vysávačov aj pri 18 V náradí
0,70 kg	
201774	201797
128,00 153,60	148,00 177,60



Rýchlonabíjačka TCL 6

Rýchlonabíjačka SCA 8

AIRSTREAM		●
Možno zakúpiť u PowerSelect	●	●
Možno zakúpiť v predkonfigurovaných variantoch	●	●
Max. nabíjací prúd	6,0 A	8,0 A
Využitie	<ul style="list-style-type: none"> LED ukazovateľ na zobrazenie zvyšného času nabíjania a stavu nabitia Pre všetky akumulátorové súpravy Festool (okrem CXS/TXS) 	<ul style="list-style-type: none"> Optimálne použitie pri strojoch s vysokým príkonom a dlhou životnosťou
hmotnosť	0,80 kg	1,10 kg
Obj. číslo	201135	200178
Cena €*	57,00 68,40	88,00 105,60

Rýchlo a efektívne –

Akumulátorová súprava AIRSTREAM a rýchlonabíjačka AIRSTREAM SCA 8.

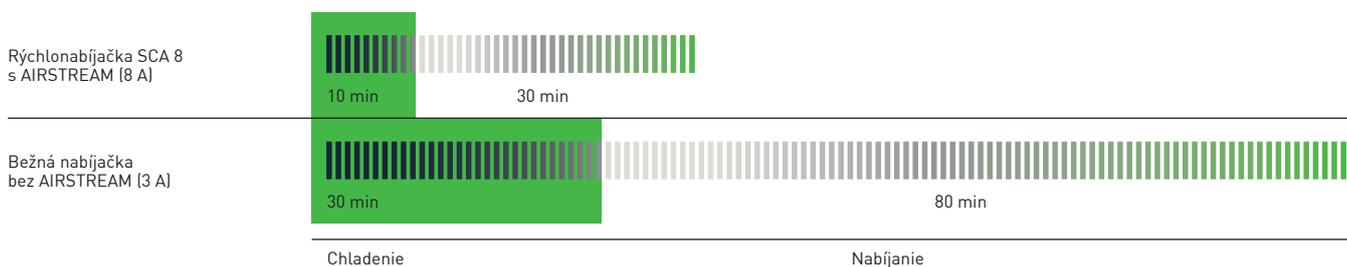

Údaje platné pre akumulátor AIRSTREAM s kapacitou 5,2 Ah

Okamžite pripravený na spustenie.

Ušetríte tak cestu k vysávaču: odteraz sú pri vybranom 18 V náradí súčasťou dodávky akumulátory s Bluetooth®. Na komunikáciu s vysávačom je už v nových kompaktných vysávačoch CT MINI/MIDI integrovaný modul Bluetooth® a do mobilných vysávačov CT 26/36/48 sa dá jednoducho doplniť.* Mobilný vysávač sa tak automaticky spustí pri zapnutí akumulátorového náradia. Mimochodom, pre doterajšie akumulátorové náradie sú akumulátory s Bluetooth® dostupné ako príslušenstvo. Váš systém Festool 18 V bude môcť byť dodatočne pripravený pre automatické spustenie vysávača.

Také rýchle a jednoduché je automatické spustenie.

Akumulátorové náradie s možnosťou odsávania



ETSC, DTSC, RTSC



TSC 55



HKC 55



PSC / PSBC 420



BHC 18



ISC 240



Akumulátor Ergo s Bluetooth®



3,1 Ah

Akumulátor s Bluetooth®



3,1 Ah / 5,2 Ah / 6,2 Ah



Mobilný vysávač s funkciou Bluetooth®



CT MINI/MIDI (rok výroby 2019) s integrovaným modulom Bluetooth®



CT 26/36/48 plus modul Bluetooth®*



Mobilný vysávač sa spustí automaticky v režime AUTO pri zapnutí elektrického náradia

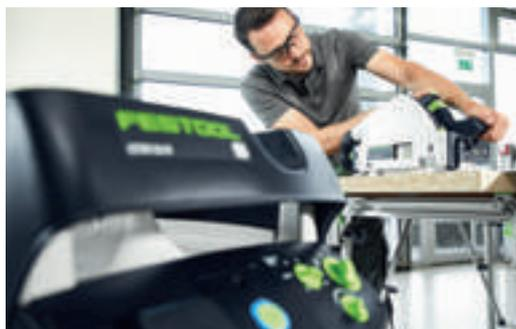

* Možnosť dodatočnej výbavy na CT 26/36/48. Zveriť certifikovanému elektrotechnikovi.

Jednoducho vybrať. Jednoducho skombinovať. Jednoducho trieda.

POWERSELECT

S PowerSelect dostanete vždy presne to, čo pre váš akumulátorový systém aktuálne potrebujete: Napríklad samostatné náradie, akumulátory a nabíjačky.

Pre čokoľvek sa rozhodnete, v každom prípade budete profitovať z férovej cenovej kalkulácie. A samozrejme, zo záruky all-inclusive, ktorá platí aj na akumulátory a nabíjačky.



Základná jednotka

+



Akumulátor podľa vášho výberu

+



Nabíjačka podľa vášho výberu

Akumulátorové priamočiare píly CARVEX PSC / PSBC 420

Bezkefkový motor
EC-TEC pre dlhú
životnosť a vysoký
stupeň účinnosti



**NOVINKA vrátane akumulátora
s Bluetooth®:**
Automaticky spustí mobilný vysávač.**



Akumulátorová verzia náradia CARVEX – výkon ako zo zásuvky.

- › Vynikajúce správanie sa v krivkách, vďaka trojnásobnému vedeniu pílového listu a vďaka zdvíhacej tyči, ktorá je odolná voči skrúteniu
- › Jednoduchá manipulácia vďaka rukoväti Softgrip a ergonomickému tvaru
- › Obojstranný vypínač, dosiahnuteľný v každej pozícii
- › Rýchlejšia a beznástrojová výmena stolov, klzných pätiček a pílových listov

Technické parametre	PSC 420	PSBC 420
Napätie akumulátora (V)	18	18
Počet zdvihov (min ⁻¹)	1.500 – 3.800	1.000 – 3.800
Stupňovitá regulácia kyvného zdvihu	4	4
Hĺbka rezu do dreva (mm)	120	120
Hĺbka rezu do neželezných kovov (mm)	20	20
Hĺbka rezu do ocele (mäkkej) (mm)	10	10
Kapacita akumulátora Li-Ion (Ah)	5,2	5,2
Hmotnosť (kg)	2,4	2,4



■ = MMC Electronic Digital

Prakticky a mobilne.

CARVEX PSC 420 a PSBC 420 sprevádzajú každý pohyb. Z presného robia na milimeter presné. Priamočiare píly skonštruované presne do ruky sú extrémne ľahké a majú intuitívne ovládanie. 3 800 zdvihov za minútu sa pri práci postarajú o nezávislú silu na priamkach.

Rozsah dodávky	Cena €*	Obj. č.
2 x pílový list, chránič proti vytŕhaniu materiálu, v kontajneri SYSTAINER SYS 2 T-LOC		
PSC 420 Li EB-Basic bez akumulátora, bez nabíjačky	338,00 405,60	574713
PSC 420 Li 5,2 EBI-Plus akumulátor BP 18 Li 5,2 ASI, rýchlonabíjačka TCL 6	493,00 591,60	575683
PSC 420 Li 5,2 EBI-Set akumulátor BP 18 Li 5,2 ASI, rýchlonabíjačka TCL 6, systainer s príslušenstvom	690,00 828,00	575743
PSBC 420 Li EB-Basic bez akumulátora, bez nabíjačky	338,00 405,60	201379
PSBC 420 Li 5,2 EBI-Plus akumulátor BP 18 Li 5,2 ASI, rýchlonabíjačka TCL 6	493,00 591,60	575679
PSBC 420 Li 5,2 EBI-Set akumulátor BP 18 Li 5,2 ASI, rýchlonabíjačka TCL 6, systainer s príslušenstvom	690,00 828,00	575741

* Odporúčaná predajná cena výrobcu. Ceny predajcov sa môžu líšiť.

Bez DPH. S DPH.

Kompletný sortiment píľ Festool nájdete od strany 30

** Viac informácií o automatickom štarte Bluetooth® na strane 16



Systémové príslušenstvo od strany 62

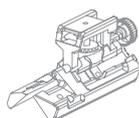

Pílové listy od strany 76



Technológia akumulátorov a nabíjania od strany 14



Akumulátorová ponorná píla TSC 55



NOVINKA vrátane akumulátora s Bluetooth®:
Automaticky spustí mobilný vysávač.**



Bezkefkový motor EC-TEC pre dlhú životnosť a vysoký stupeň účinnosti

Naša najlepšia ponorná píla prináša nezávislosť.

- › Bezuhlíkový motor EC-TEC v kombinácii s lítium-iónovými akumulátormi pre maximálny výkon pri rezaní
- › Flexibilná koncepcia dvoch akumulátorov: možná je prevádzka s dvomi akumulátormi 18 V (36 V) pre maximálny výkon, alebo s jedným akumulátorom 18 V pre nízku hmotnosť
- › Motor EC-TEC s vysokými otáčkami pre perfektnú kvalitu rezu a rýchly postup práce
- › Vrečko na prach pre prácu bez emisií

Technické parametre

Napätie akumulátora (V)	18/36
Voľnobežné otáčky (min ⁻¹)	2.650 – 3.800/5.200
Priemer pílového kotúča (mm)	160
Rozsah uhlov (°)	-1 – 47
Hĺbka rezu (mm)	0 – 55
Hĺbka rezu pri 45° (mm)	43
Ø prípojky na odsávanie prachu (mm)	27/36
Kapacita akumulátora Li-Ion (Ah)	5,2
Hmotnosť 1x18 V/2x18 V (kg)	4,6/5,3



■ = MMC elektronika (Multi Material Control)

Rozsah dodávky

HW pílový kotúč s jemnými zubami, W48 zubov, chránič proti vytŕhaniu materiálu, priehľadné okienko, vrečko na prach, náradie pre obsluhu, v kontajneri SYSTAINER SYS 5 T-LOC

	Cena €*	Obj. č.
TSC 55 Li REB-Basic bez akumulátora, bez nabíjačky	499,00 598,80	201395
TSC 55 Li 5,2 REBI-Plus-SCA 2 x akumulátor BP 18 Li 5,2 ASI, rýchlonabíjačka SCA 8	783,00 939,60	575687
TSC 55 Li 5,2 REBI-Plus/XL-SCA 2 x akumulátor BP 18 Li 5,2 ASI, 2 x rýchlonabíjačka SCA 8	871,00 1.045,20	575689
TSC 55 Li 5,2 REBI-Set-SCA-FS 2 x akumulátor BP 18 Li 5,2 ASI, rýchlonabíjačka SCA 8, vodiaca lišta FS 1400/2	842,00 1.010,40	575745

* Odporúčaná predajná cena výrobcu. Ceny predajcov sa môžu líšiť.

Bez DPH. S DPH.

Kompletný sortiment píl Festool nájdete od strany 30

Systémové prislúšenstvo od strany 64



Pílový kotúč s jemnými zubami od strany 82



Technológia akumulátorov a nabíjania od strany 14



** Viac informácií o automatickom štarte Bluetooth® na strane 16



Precízne a mobilne.

Precízna práca namiesto náročných dodatočných úprav – s akumulátorovou ponornou pílou TSC 55. S výkonnými 5 200 otáčkami za minútu. Flexibilne vybaviteľný systém dvoch akumulátorov sa postará o mobilitu pri použití a umožní vám pri práci zabudnúť na káble a zásuvky.

Akumulátorová ručná okružná píla HKC 55

Bezkefkový motor
EC-TEC pre dlhú
životnosť a vysoký
stupeň účinnosti



Presná a mobilná.

Nezáleží, ako vysoko musíte ísť a aké všestran-
né sú požiadavky – akumulátorová ručná okruž-
ná píla HKC 55 s kapovacou lištou FSK umož-
ňuje prakticky všade čisté, presné a presne
opakovateľné rezy.



NOVINKA vrátane akumulátora
s Bluetooth®:
Automaticky spustí mobilný
vysávač.**

Nezávislosť v každej polohe.

- › Mobilita a nezávislosť vďaka výkonnému 18 V lítium-iónovému akumulátoru a pripojiteľným lištám
- › Bezkefový motor EC-TEC v kombinácii s lítium-iónovými akumulátormi pre maximálny výkon pri rezaní
- › V spojení s kapovacou lištou: rýchle, uhlovo presné a mobilné uskutočňovanie kapovacích rezov
- › Bezpečná a komfortná manipulácia vďaka nastaveniu hĺbky rezu s funkciou zanorenia, diaľkovému ovládaniu výkyvného krytu a vodiacemu klinu

Technické parametre

Napätie akumulátora (V)	18
Voľnobežné otáčky (min ⁻¹)	4.500
Priemer pílového kotúča (mm)	160
Rozsah uhlov (°)	0 – 50
Hĺbka rezu 0°; 90° (mm)	0 – 55
Hĺbka rezu pri 45°/50° (mm)	42/38
Ø prípojky na odsávanie prachu (mm)	27/36
Kapacita akumulátora Li-Ion (Ah)	5,2
Hmotnosť vrátane li-ion (kg)	4,1



■ = Elektronický

Rozsah dodávky

Rozsah dodávky	Cena €*	Obj. č.
náradie pre obsluhu, v kontajneri SYSTAINER SYS 4 T-LOC		
HKC 55 Li EB-Basic štandardný pílový kotúč z TK, W18 zubov, bez akumulátora, bez nabíjačky	359,00 430,80	201358
HKC 55 Li EB-Basic-FSK 420 štandardný pílový kotúč z TK, W18 zubov, kapovacia lišta FSK 420, bez akumulátora, bez nabíjačky	490,00 588,00	575739
HKC 55 Li EB-Plus-SCA 2 x akumulátor BP 18 Li 5,2 ASI, rýchlonabíjačka SCA 8, štandardný pílový kotúč z TK, W18 zubov	643,00 771,60	575675
HKC 55 Li 5,2 EB-Set-SCA-FSK 420 2 x akumulátor BP 18 Li 5,2 ASI, rýchlonabíjačka SCA 8, štandardný pílový kotúč z TK, W18 zubov, kapovacia lišta FSK 420	774,00 928,80	575735

* Odporúčaná predajná cena výrobcu. Ceny predajcov sa môžu líšiť.

Bez DPH. S DPH.

Kompletný sortiment píľ Festool nájdete od strany 30

** Viac informácií o automatickom štarte Bluetooth® na strane 16



Systémové príslušenstvo
od strany 65

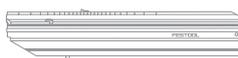

Pílový kotúč s jemnými zubami
od strany 82



Technológia akumulátorov
a nabíjania od strany 14



Akumulátorová píla na izolačné materiály ISC 240

NOVINKA vrátane akumulátora s Bluetooth®:
Automaticky spustí mobilný vysávač.**



Bezkefkový motor EC-TEC pre dlhú životnosť a vysoký stupeň účinnosti

Revolúcia v rezaní izolačných materiálov.

- › Perfektne prispôsobené rezacie súpravy pre presné a rýchle rezy flexibilných izolačných materiálov z minerálnych a prírodných vlákien a izolačných dosiek z PUR
- › Mobilne, rýchlo a s úsporou síl bez kábla: s výkonným 18 V lítium-iónovým akumulátorom a bezkefkovým motorom EC-TEC. Vďaka technológii akumulátora Bluetooth® využijete všetky výhody bezprašného systému Festool
- › Pre mimoriadne efektívne rezanie materiálu: s vodiacou lištou a uhlovým dorazom (k dispozícii v súprave alebo ako príslušenstvo) sa vydaria presné opakované rezy
- › Neunavujúca práca vďaka perfektne vyváženej konštrukcii a nízkej hmotnosti – pre maximálny komfort pri práci aj v jednoručnom režime

Technické parametre	ISC 240 Plus/Set	ISC 240 Compact
Napätie akumulátora (V)	18	18
Počet zdvihov (min ⁻¹)	3.000	3.000
Hĺbka rezu (mm)	240	240
Zdvih (mm)	26	26
Ø prípojky na odsávanie prachu (mm)	27	27
Kapacita akumulátora Li-Ion (Ah)	5,2	3,1
Hmotnosť vrátane li-ion (kg)	2,5	2,2



☐ = Elektronický

Rozsah dodávky	Cena €*	Obj. č.
rezacia súprava so zvlňeným výbrusom SG-240/W-ISC, Stôl s adaptérom, sane s vodiacou lištou, v kontajneri SYSTAINER SYS 3 T-LOC		
ISC 240 Li EB-Basic	400,00 480,00	574821
ISC 240 Li 3,1 EBI-Compact akumulátor BP 18 Li 3,1 CI, rýchlonabíjačka TCL 6	601,00 721,20	575733
ISC 240 Li 5,2 EBI-Plus 2 x akumulátor BP 18 Li 5,2 ASI, rýchlonabíjačka TCL 6	653,00 783,60	574819
ISC 240 Li 5,2 EBI-Set-FS 2 x akumulátor BP 18 Li 5,2 ASI, rýchlonabíjačka TCL 6, uhlový doraz, vodiaca lišta FS 1400/2	803,00 963,60	575592

* Odporúčaná predajná cena výrobcu. Ceny predajcov sa môžu líšiť.

Bez DPH. S DPH.

Kompletný sortiment píľ Festool nájdete od strany 30

Systémové príslušenstvo
od strany 72



Pílové listy
od strany 72



Technológia akumulátorov
a nabíjania od strany 14

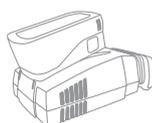

** Viac informácií o automatickom
štarte Bluetooth® na strane 16



Rýchlo a mobilne.

Či vedením voľnou rukou alebo s vodiacou lištou a dorazovým systémom, či na streche, lešení alebo podlahe, či izolačné materiály z minerálnych vlákien, prírodných vlákien alebo polyuretánové izolačné dosky – ISC 240 presvedčí mobilitou, rozmanitosťou použitia a efektívnosťou.

Akumulátorový vrtací skrutkovač C 18

Bezkefkový motor
EC-TEC pre dlhú
životnosť a vysoký
stupeň účinnosti



Dokonalý tvar.

- › Bezuhlíkový motor EC-TEC s integrovaným riadením pre dlhú životnosť a najvyšší výkon
- › Elektronické nastavovanie a vypínanie krútiaceho momentu na presné skrutkovanie
- › Rozhranie FastFix pre všetky nadstavce FastFix a systém pre rýchlu výmenu nástrojov CENTROTEC
- › Prepínanie zo skrutkovania na vrtanie bez zmeny nastaveného krútiaceho momentu

Technické parametre	C 18 Plus/Set	C 18 Compact
Napätie akumulátora (V)	18	18
Stupne	2	2
Voľnobežné otáčky 1./2. stupeň (min ⁻¹)	0 – 450/0 – 1.500	0 – 450/0 – 1.500
Priemer otvoru do dreva/ocel (mm)	40/13	40/13
Nastavenie krútiaceho momentu 1./2. stupeň (Nm)	0,8 – 8/0,5 – 6	0,8 – 8/0,5 – 6
Max. krútiaci moment, drevo/ocel (Nm)	27/45	27/45
Upínací rozsah skľučovadla (mm)	1,5 – 13	1,5 – 13
Kapacita akumulátora Li-Ion (Ah)	5,2	3,1
Hmotnosť vrátane li-ion (kg)	1,8	1,5



■ = Elektronický

Všestranný a mobilný.

Všestranný pri vrtaní a skrutkovaní. S vysokým krútiacim momentom a vysokými otáčkami – nový C 18 má na každú požiadavku vhodnú odpoveď: Tak spája rýchlovýmenný systém CENTROTEC skľučovadla vrtákov a držiak hrotu, čo umožňuje rýchlu zmenu medzi vrtaním, zahľbovaním a skrutkovaním.

Rozsah dodávky	Cena €*	Obj. č.
skľučovadlo na nástroje CENTROTEC, držiak skrutkovacích hrotov CENTROTEC, rýchlopínacie skľučovadlo FastFix, 13 mm, skrutkovací hrot PZ 2, príchytka na opasok, v kontajneri SYSTAINER SYS 2 T-LOC		
C 18 Li-Basic bez akumulátora, bez nabíjačky	240,00 288,00	574737
C 18 Li 3,1-Compact 2 x akumulátor BP 18 Li 3,1 C, rýchlonabíjačka TCL 6	441,00 529,20	574921
C 18 Li 5,2-Plus 2 x akumulátor BP 18 Li 5,2 AS, rýchlonabíjačka TCL 6	493,00 591,60	574738
C 18 Li 5,2-Set 2 x akumulátor BP 18 Li 5,2 AS, rýchlonabíjačka TCL 6, uhlový nadstavec FastFix, excentrický nadstavec FastFix	602,00 722,40	575672

* Odporúčaná predajná cena výrobcu. Ceny predajcov sa môžu líšiť.

Bez DPH. S DPH.

Kompletný sortiment vrtania a skrutkovania Festool nájdete od strany 214

Systémové príslušenstvo
od strany 231

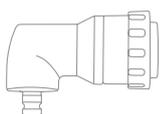

Bity a vrtáky
od strany 236



Technológia akumulátorov
a nabíjania od strany 14





Akumulátorový vrtací skrutkovač T 18+3



Bezkefkový motor EC-TEC pre dlhú životnosť a vysoký stupeň účinnosti

Sila sa stretáva s inteligenciou.

- › Rozhranie FastFix pre všetky nadstavce FastFix a systém pre rýchlu výmenu nástrojov CENTROTEC
- › Presvedčivá ergonómia: krátky, ľahký a s optimálnou polohou ťažiska
- › Elektronické nastavovanie a vypínanie krútiaceho momentu na presné skrutkovanie
- › Prepínanie zo skrutkovania na vrtanie bez zmeny nastaveného krútiaceho momentu

Technické parametre	T 18+3 Plus/Set	T 18+3 Compact
Napätie akumulátora (V)	18	18
Stupne	2	2
Voľnobežné otáčky 1./2. stupeň (min ⁻¹)	0 – 450/0 – 1.500	0 – 450/0 – 1.500
Priemer otvoru do dreva/ocel' (mm)	45/13	45/13
Nastavenie krútiaceho momentu 1./2. stupeň (Nm)	0,8 – 8/0,5 – 6	0,8 – 8/0,5 – 6
Max. krútiaci moment, drevo/ocel' (Nm)	35/50	35/50
Upínací rozsah skľučovadla (mm)	1,5 – 13	1,5 – 13
Kapacita akumulátora Li-Ion (Ah)	5,2	3,1
Hmotnosť vrátane li-ion (kg)	1,8	1,5



■ = Elektronický



Flexibilne a mobilne.

T 18+3 vás bude bez prerušenia sprevádzať pri každej práci. S ľahkým a kompaktným rýchlovýmenným systémom CENTROTEC môžete rýchlo a jednoducho vymeniť skľučovadlo vrtákov a držiak hrotov.

Rozsah dodávky	Cena €*	Obj. č.
skľučovadlo na nástroje CENTROTEC, držiak skrutkovacích hrotov CENTROTEC, rýchlopínacie skľučovadlo FastFix, 13 mm, príchytka na opasok		
T 18+3 Li-Basic bez akumulátora, bez nabíjačky, skrutkovací hrot PZ 2, v kontajneri SYSTAINER SYS 2 T-LOC	240,00 288,00	574763
T 18+3 Li 3,1-Compact 2 x akumulátor BP 18 Li 3,1 C, rýchlonabíjačka TCL 6, skrutkovací hrot PZ 2, v kontajneri SYSTAINER SYS 2 T-LOC	441,00 529,20	574908
T 18+3 Li 5,2-Plus 2 x akumulátor BP 18 Li 5,2 AS, rýchlonabíjačka TCL 6, skrutkovací hrot PZ 2, v kontajneri SYSTAINER SYS 2 T-LOC	493,00 591,60	574756
T 18+3 Li 5,2-Set 2 x akumulátor BP 18 Li 5,2 AS, rýchlonabíjačka TCL 6, skrutkovací hrot PZ 2, uhlový nadstavec FastFix, excentrický nadstavec FastFix, v kontajneri SYSTAINER SYS 2 T-LOC	602,00 722,40	575693
T 18+3/PSC 420 Li I-Set akumulátorový vrtací skrutkovač T18+3, priamočiara píla PSC 420 EB, 2 x akumulátor BP 18 Li 5,2 ASI, rýchlonabíjačka TCL 6, twinBOX Mix, 2 x pílový list, chránič proti vytŕhaniu materiálu, v kontajneri SYSTAINER SYS 3 T-LOC	819,00 982,80	575696

* Odporúčaná predajná cena výrobcu. Ceny predajcov sa môžu líšiť.

Bez DPH. S DPH.

Kompletný sortiment vrtania a skrutkovania Festool nájdete od strany 214

Systémové prislúšenstvo od strany 231

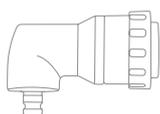

Bity a vrtáky od strany 236



Technológia akumulátorov a nabíjania od strany 14

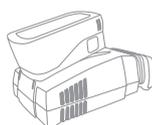

Akumulátorové vrtacie kladivo BHC 18

Bezkefkový motor
EC-TEC pre dlhú
životnosť a vysoký
stupeň účinnosti



NOVINKA vrátane akumulátora
s Bluetooth®:
Automaticky spustí mobilný
vysávač.**



Lahko a mobilne.

S BHC 18 si ušetríte sily a budete môcť pracovať bez únavy. S extrémne vysokou energiou príklepu a integrovaným tlmením vibrácií, ktoré absorbuje energiu príklepov ešte skôr, ako sa preniesie na ruky, bude BHC 18 ležať v ruke ľahko a pokojne.

Komfortné kladivo medzi kompaktnými akumulátorovými vrtacími kladivami.

- › Neprekonateľný pomer hmotnosti a výkonu vďaka kombinácii motora EC a konštrukčného tvaru C
- › Tlmenie vibrácií pre neunavujúcu prácu; najvyšší komfort pri práci v každej pracovnej situácii
- › Bezuhlíkový motor EC-TEC s integrovaným riadením pre dlhú životnosť a najvyšší výkon
- › Najnovšia lítium-iónová technológia akumulátorov pre maximálnu výdrž

Technické parametre	BHC 18 Plus	BHC 18 Compact
Napätie akumulátora (V)	18	18
Stupne	1	1
Voľnobežné otáčky (min ⁻¹)	0 – 1.100	0 – 1.100
Max. počet príklepov (min ⁻¹)	4.895	4.895
Max. priemer otvoru do betónu (mm)	18	18
Priemer vrtania vrt. korunkami (max.) (mm)	68	68
Max. krútiaci moment, drevo/ocel (Nm)	10/25	10/25
Upínanie nástrojov	SDS-Plus	SDS-Plus
Energia jedného príklepu (J)	1,8	1,8
Kapacita akumulátora Li-Ion (Ah)	5,2	3,1
Hmotnosť vrátane li-ion (kg)	2,6	2,3



Rozsah dodávky	Cena €*	Obj. č.
prídavná rukoväť, hĺbková zarážka, v kontajneri SYSTAINER SYS 2 T-LOC		
BHC 18 Li-Basic bez akumulátora, bez nabíjačky	314,00 376,80	574723
BHC 18 Li 3,1 I-Compact 2 x akumulátor BP 18 Li 3,1 CI, rýchlonabíjačka TCL 6	515,00 618,00	575700
BHC 18 Li 5,2 I-Plus 2 x akumulátor BP 18 Li 5,2 ASI, rýchlonabíjačka TCL 6	567,00 680,40	575697

* Odporúčaná predajná cena výrobcu. Ceny predajcov sa môžu líšiť.

Bez DPH. S DPH.

Kompletný sortiment vrtania a skrutkovania Festool nájdete od strany 214

Systémové príslušenstvo
od strany 233



Technológia akumulátorov
a nabíjania od strany 14



** Viac informácií o automatickom
štarte Bluetooth® na strane 16





Akumulátorový vrtací skrutkovač a akumulátorový príklepový vrtací skrutkovač

QUADRIVE DRC 18/4 PDC 18/4



Bezkefkový motor EC-TEC pre dlhú životnosť a vysoký stupeň účinnosti

Kompakt so silnou rotáciou.

- › Bezkefkový motor EC pre tú najdlhšiu životnosť a enormný stupeň účinnosti
- › 4-stupňová prevodovka s parametrom až 3 800 ot/min pre rýchle a čisté vrtanie
- › Univerzálne riešenie pre skrutkovanie a vrtanie s veľkými priermi, ktoré si vyžaduje veľký krútiaci moment
- › Oddelene zapínateľné osvetlenie LED-diódami, ako aj indikovanie stavu nabitia akumulátora



Technické parametre	DRC 18/4	PDC 18/4
Napätie akumulátora (V)	18	18
Stupne	4	4
Voľnobežné otáčky 1./2. stupeň (min ⁻¹)	0 – 400/0 – 850	0 – 400/0 – 850
Voľnobežné otáčky 3./4. stupeň (min ⁻¹)	0 – 1.850/0 – 3.800	0 – 1.850/0 – 3.800
Max. počet príklepov (min ⁻¹)		76.000
Max. krútiaci moment, drevo/ocel (Nm)	40/60	40/60
Priemer otvoru do dreva/kovu (mm)	50/13	50/13
Upínací rozsah skľučovadla (mm)	1,5 – 13	1,5 – 13
Priemer vyvrtaného otvoru do muriva (tehál) (mm)		10
Kapacita akumulátora Li-Ion (Ah)	5,2	5,2
Hmotnosť vrátane li-ion (kg)	1,9	2



■ = Elektronický

Rozsah dodávky	Cena €*	Obj. č.
skľučovadlo na nástroje CENTROTEC, držiak skrutkovacích hrotov CENTROTEC, rýchlopínacie skľučovadlo FastFix, 13 mm, skrutkovací hrot PZ 2, prídavná rukoväť, v kontajneri SYSTAINER SYS 2 DF T-LOC		
DRC 18/4 Li-Basic bez akumulátora, bez nabíjačky	288,00 345,60	574695
DRC 18/4 Li 5,2-Plus 2 x akumulátor BP 18 Li 5,2 AS, rýchlonabíjačka TCL 6	541,00 649,20	574696
DRC 18/4 Li 5,2-Plus-SCA 2 x akumulátor BP 18 Li 5,2 AS, rýchlonabíjačka SCA 8	572,00 686,40	574916
PDC 18/4 Li-Basic bez akumulátora, bez nabíjačky	298,00 357,60	574701
PDC 18/4 Li 5,2-Plus 2 x akumulátor BP 18 Li 5,2 AS, rýchlonabíjačka TCL 6	551,00 661,20	574702
PDC 18/4 Li 5,2-Plus-SCA 2 x akumulátor BP 18 Li 5,2 AS, rýchlonabíjačka SCA 8	582,00 698,40	574918

* Odporúčaná predajná cena výrobcu. Ceny predajcov sa môžu líšiť.

Bez DPH. S DPH.

Kompletný sortiment vrtania a skrutkovania Festool nájdete od strany 214

Odolne a mobilne.

QUADRIVE DRC a PDC sú vytrvalé a odolné. S robustne dimenzovanou 4-stupňovou kovovou prevodovkou majú na každú pracovnú situáciu 4 stupne. Krútiaci moment 60 Nm sa postará o výkonné skrutkovanie na 1. stupni a o presné vrtanie na 4. stupni pri 3 800 ot/min.

Systémové prísľušenstvo od strany 232



Bity a vrtáky od strany 236



Technológia akumulátorov a nabíjania od strany 14

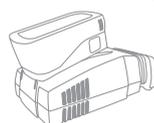

Akumulátorový skrutkovač
na montáž suchých stavieb

DURADRIVE DWC 18

Bezkefkový motor
EC-TEC pre dlhú
životnosť a vysoký
stupeň účinnosti



Sila a vytrvalosť pre výstavbu interiéru.

- › Presné elektronické vypínanie, ktoré sa neopotrebovávajú – na presnú hĺbku zaskrutkovávania a dlhú životnosť
- › Energeticky úsporná funkcia štart/stop bez stláčania hlavného vypínača
- › Bezuhlíkový motor EC s dlhou životnosťou pre enormný stupeň účinnosti a maximálnu vytrvalosť
- › Je možná rýchla, beznástrojová zmena na nadstavec pre zásobník na skrutky

Technické parametre	DWC 18-2500 Plus	DWC 18-2500 Compact	DWC 18-4500 Plus	DWC 18-4500 Compact
Napätie akumulátora (V)	18	18	18	18
Stupne	1	1	1	1
Voľnobežné otáčky (min ⁻¹)	0 – 2.500	0 – 2.500	0 – 4.500	0 – 4.500
Max. krútiaci moment, drevo/ocel (Nm)	7/18	7/18	5/14	5/14
Max. dĺžka opracovávanej skrutky (mm)	55	55	55	55
Upínanie nástrojov	1/4"	1/4"	1/4"	1/4"
Kapacita akumulátora Li-Ion (Ah)	5,2	3,1	5,2	3,1
Hmotnosť s hĺbkovým dorazom (kg)	1,9	1,6	1,9	1,6
Hmotnosť so zásob. nadstavcom (kg)	2,3	2,0	2,3	2,0



■ = Elektronický

Inovačne a mobilne.

DURADRIVE DWC 18 umožňuje časovo úsporné a komfortne zvládnuté sériové vŕtanie. Inovačná funkcia Stop and go sa postará až o 40 % vyšší výkon pri skrutkovaní na jedno nabitie akumulátora.

Rozsah dodávky	Cena €*	Obj. č.
nadstavec pre zásobník na skrutky, hĺbková zarážka, hák na lešenie, magnetický držiak skrutkových hrotov, 2 x skrutkovací hrot PH2, dlhý, skrutkovací hrot PH 2, príchytka na opasok, v kontajneri SYSTAINER SYS 2 T-LOC		
DWC 18-2500 Li-Basic bez akumulátora, bez nabíjačky	369,00 442,80	574742
DWC 18-2500 Li 3,1-Compact 2 x akumulátor BP 18 Li 3,1 C, rýchlonabíjačka TCL 6	570,00 684,00	574911
DWC 18-2500 Li 5,2-Plus 2 x akumulátor BP 18 Li 5,2 AS, rýchlonabíjačka TCL 6	622,00 746,40	574743
DWC 18-4500 Li-Basic bez akumulátora, bez nabíjačky	369,00 442,80	574747
DWC 18-4500 Li 3,1-Compact 2 x akumulátor BP 18 Li 3,1 C, rýchlonabíjačka TCL 6	570,00 684,00	574913
DWC 18-4500 Li 5,2-Plus 2 x akumulátor BP 18 Li 5,2 AS, rýchlonabíjačka TCL 6	622,00 746,40	574745

* Odporúčaná predajná cena výrobcu. Ceny predajcov sa môžu líšiť.

Bez DPH. S DPH.

Kompletný sortiment vŕtania a skrutkovania Festool nájdete od strany 214

Systémové príslušenstvo
od strany 235



Technológia akumulátorov
a nabíjania od strany 14



Akumulátorové svietidlo SYSLITE UNI



Svetlo k náradiu.

- › Tri výkonné, energeticky efektívne, vysokovýkonné LED-diódy
- › Hlava svietidla je 9-násobne prestaviteľná o 135° vo vertikálnom smere
- › Stabilné a zabezpečené proti prevráteniu – a dá sa flexibilne pripevniť aj príchytkou na opasok a hákom na lešenie

Technické parametre

Napätie akumulátora (V)	10,8/18
Osvetľovacie prostriedky	3 SMD LEDs
Hodnota v lúmenoch (lm)	43
Hmotnosť (bez akumulátora) (kg)	0,34



Kompaktné a mobilné.

Praktický SYSLITE UNI je vždy pripravený, keď ide o osvetlenie tmavých kútov. S nízkou hmotnosťou a kompaktným tvarom je vítaným pomocníkom. Môže sa používať so všetkými bežnými akumulátormi Festool.

Rozsah dodávky

Rozsah dodávky	Cena €*	Obj. č.
SYSLITE UNI	82,10	769079
háč na lešenie, bez nabíjačky, bez akumulátora, balenie pre samoobslužný predaj	98,52	

* Odporúčaná predajná cena výrobcu. Ceny predajcov sa môžu líšiť.

Bez DPH. S DPH.

Kompletný sortiment svetiel Festool nájdete od strany 372

Technológia akumulátorov
a nabíjania od strany 14

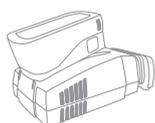

Pracovné svetidlo SYSLITE KAL II



2012



Vysoká svietivosť a mobilita.

Dá sa umiestniť alebo zavesiť v 5 polohách: SYSLITE KAL II prináša svetlo do každého uhla a to až 6 hodín nonstop. Telo je vyrobené z hliníkového odliatku odolného voči zlomeniu, nárazu a úderu – dostatočne robustné pre každú stavbu. Svojím veľkým rozptylovým uhlom 170° sa pracovná plocha osvetlí homogénne a celoplošne.

Svetlo k náradiu.

- › Vynikajúci svetelný výkon vďaka 12 vysokovýkonným LED-diódam
- › Dlhá životnosť a odolnosť vďaka krytu odolnému voči zlomeniu
- › Maximálna pripravenosť na použitie – dodatočne k internému akumulátoru je možné nasadiť aj všetky akumulátory Festool. Ďalšie možnosti nabíjania a prevádzky ponúka 230 V sieťový zdroj so zásuvkou, ako aj nabíjací kábel do automobilu
- › Kompaktný konštrukčný tvar – flexibilne nastaviteľný bez zakopávania o kábel

Technické parametre

Osvetľovacie prostriedky (W)	12 x 1,5
Hodnota v lúmenoch 1./2. stupeň (lm)	310/769
Čas svietenia (interný akumul.) 1./2. stupeň (min)	290/120
Kapacita akumulátora Li-Ion (Ah)	2,9
Nabíjací čas Li-Ion (min)	200
Prípustný rozsah prevádzkových teplôt (°C)	-5/+ 55
Prevádzka s externými akumulátormi Festool (V)	10,8 – 18
Otvor pre hák (mm)	40
Rozmer závitů – statív (")	1/4
Rozmery (D x Š x V) (mm)	80 x 100 x 150
Hmotnosť (bez akumulátora) (kg)	0,7

Rozsah dodávky

integrovaný akumulátor Li-Ion 7,2 V, sieťový nabíjací adaptér 230 V, nabíjací adaptér do auta, taška na prepravu, balenie pre samoobslužný predaj

	Cena €*	Obj. č.
KAL II	172,00 206,40	500721
KAL II-Set magnetická guľová hlava so statívovým tanierom	203,00 243,60	499815

* Odporúčaná predajná cena výrobcu. Ceny predajcov sa môžu líšiť.

Bez DPH. S DPH.

Kompletný sortiment svetiel Festool nájdete od strany 372

Systémové príslušenstvo
od strany 379



Technológia akumulátorov
a nabíjania od strany 14

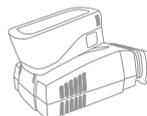

Stavebné rádiá SYSROCK BR 10 BR 10 DAB+



Dokonalý zvuk. Dokonalé balenie. Aj ako variant DAB+.

- › Rozmanité možnosti príjmu a reprodukcie vďaka rozhraniu Bluetooth® a AUX-IN – k dispozícii ako analógové a digitálne rádio
- › Integrované USB rozhranie na nabíjanie externých zariadení, ako mobilné zariadenia (pri BR 10 DAB+)
- › Excelentný zvuk v kompaktnom, modernom a robustnom dizajne
- › Intuitívne ovládanie veľkými tlačidlami a farebný LCD displej



Technické parametre	BR 10 DAB+	BR 10
Príjem rádiového prenosu	DAB+ digitálne rádio	Analógové rádio FM
Frekvenčný rozsah FM (UKW) (MHz)	87,5 – 108	87,5 – 108
Reproduktor (W)	10	10
Prevádzka so zásuvnými akumulátormi Festool (V)	18	18
Počet pamäťových miest staníc	2 x 4	4
Aux-in vstup (mm)	3,5	3,5
Bluetooth® štandard	4,1	4,1
USB výstup	5V/1,2A	-
Rozmery (D x Š x V) (mm)	95 x 102 x 149	94 x 102 x 149
Hmotnosť (kg)	0,7	0,7



Rozsah dodávky	Cena €*	Obj. č.
sieťový nabíjací adaptér 230 V, Aux-in kábel, v puzdre		
BR 10 DAB+ DAB+ digitálne rádio	179,00 214,80	202111
BR 10 Analógové rádio FM	145,00 174,00	200183

Výkonný a mobilný.

Stavebné rádio SYSROCK sa zmestí na každú parapetnú dosku a spája kompaktné rozmery a nízku hmotnosť s perfektným zvukom. A vďaka rozhraniu Bluetooth® a integrovanej funkcii hlasitého telefonovania môžete okrem preferovaných rádiových staníc počúvať aj obľúbené skladby z vášho smartfónu v kvalite SYSROCK.

* Odporúčaná predajná cena výrobcu. Ceny predajcov sa môžu líšiť.

Bez DPH. S DPH.

Technológia akumulátorov
a nabíjania od strany 14

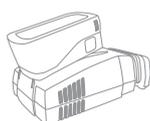



02 Pílenie/píly

Prehľad výrobkov a použitia	32
Priamočiare píly	
Priamočiare píly TRION – PS 300, PSB 300	38
Priamočiare píly CARVEX – PS 420, PSB 420	39
Akumulátorové priamočiare píly CARVEX – PSC 420, PSBC 420	40
Modulový nosič – CMS PS	41
Ponorné píly	
Ponorné píly – TS 55 R, TS 75	42
Akumulátorová ponorná píla – TSC 55	43
Stolová píla – CMS-TS	45
Ručné okružné píly	
Ručné okružné píly – HK 55, HK 85	46
Akumulátorová ručná okružná píla – HKC 55	47
Kapovacia lišta – FSK	49
Tesárske ručné okružné píly – HK 132	50
Kapovacie píly	
Kapovacie píly KAPEX – KS 60, KS 88 R, KS 120 R	51
Píla na lišty SYMMETRIC – SYM 70 R	54
Polostacionárne píly	
Stolová píla PRECISIO – CS 50 EBG, CS 70 EBG	55
Tesárske reťazové píly	
Akumulátorová píla na izolačné materiály – ISC 240	57
Tesárske reťazové píly – SSU 200, IS 330	58
Príslušenstvo a spotrebný materiál	
System Festool	60

Prehľad výrobkov a použitia

Silné. Presné. Robustné. Priamočiare píly presvedčia jednoduchou manipuláciou a rýchlym postupom pri pílení. Dostupné s oblúkovou rukoväťou alebo rukoväťou s hlavičkou – v každej forme optimalizované pre prvotriedne výsledky.

Priamočiare píly TRION

Priamočiare píly CARVEX



PS 300
Strana 38



PSB 300
Strana 38



PS 420
Strana 39



PSB 420
Strana 39

Spôsoby použitia

Pílenie s priamočiarymi píľami

Práca nezávislá od elektrickej siete

Výrezy pre drezy a varné dosky



Zalícovanie pri montáži nábytku, kuchýň, budovaní interiérov



Rezanie oblúkov, kruhov a zaoblených tvarov



Vyrezávanie ukončovacích líšt



Skracovanie obrobkov



Vykružovanie na trámoch



Rezy zospodu



Polostacionárne pílenie

Rezanie tvarov presne podľa nárysů

Presné výrezy pri zalícovaní

Rezanie tvarov ako príprava pred frézovaním tvarov

Technické parametre

přikon (W)	720	720	550	550
napätie akumulátora (V)				
kapacita akumulátora Li-Ion (Ah)				
počet zdvihov (min ⁻¹)	1.000 – 2.900	1.000 – 2.900	1.500 – 3.800	1.000 – 3.800
stupňovitá regulácia kyvného zdvihu	4	4	4	4
šikmá poloha [°]	0 – 45	0 – 45		
hĺbka rezu do dreva (mm)	120	120	120	120
hĺbka rezu do neřezných kovov (mm)	20	20	20	20
hĺbka rezu do ocele [mäkkej] (mm)	10	10	10	10
hmotnosť (kg)	2,4	2,4	1,9	1,9

Prehľad výrobkov a použitia

Compact Modul System CMS



PSC 420
Strana 40

PSBC 420
Strana 40

CMS PS 300
Strana 41

	●	●	
	●	●	
	●	●	
	●	●	
	●	●	
	●	●	
	●	●	
	●	●	
			●
			●
			●
			720
18	18		
5,2	5,2		
1.500 – 3.800	1.000 – 3.800	1.000 – 2.900	
4	4	4	
			0 – 45
120	120	120	
20	20	20	
10	10	10	
2,4	2,4	2,4/5,7	

Prehľad výrobkov a použitia

Vernosť línií. S potrebnou silou pre každý materiál, pritom ľahko a jednoducho. To sú píly Festool.

Ponorné píly



TS 55 R
Strana 42

TSC 55
Strana 43

TS 75
Strana 44

Kompaktný modulový systém CMS TS



CMS TS 55 R
Strana 45

CMS TS 75
Strana 45

Spôsoby použitia

Pílenie so zanorovacími píľami

Rezanie výrezov do kuchynských pracovných dosiek	●	●	●
Prerezávanie dverí na dĺžku	●	●	●
Prerezávanie drevotriekových dosiek	●	●	●
Prerezávanie vchodových dverí do 75 mm	○	○	●

Polostacionárne pílenie

Pílenie panelov a laminátu	●	○
Pozdĺžny rez doskami a latami	○	●
Prerezávanie kanálov pre káble z plastu a ocele		●
Pílenie drážky s definovanou hĺbkou	○	○

Pílenie s ručnými okružnými píľami

Skracovanie strešných lát
Prerezávanie dosiek
Pílenie doskových materiálov
Rezanie čapov na trámoch
Rezanie trámov
Zužovanie hraneého reziva a krokiev
Trámy a hraneého rezivo s nárožnými rezmi

Technické parametre

príkonný výkon (W)	1.200		1.600	1.200	1.600
voľnobežné otáčky (min ⁻¹)	2.000 – 5.200	2.650 – 3.800/5.200	1.350 – 3.550	2.000 – 5.200	1.350 – 3.550
napätie akumulátora (V)		1 x 18/2 x 18 (36)			
kapacita akumulátora Li-Ion (Ah)		5,2			
Ø pílového kotúča (mm)	160	160	210	160	210
hĺbka rezu (mm)	0 – 55	0 – 55	0 – 75		
hĺbka rezu 45° (mm)	43	43	55		
hĺbka rezu 90°/45° (mm)				0 – 51/0 – 38	0 – 70/0 – 48
hmotnosť (kg)	4,5	4,6/5,3	6,2	3,3/7,8	3,3/9,5

Prehľad výrobkov a použitia

Vernosť línií. S potrebnou silou pre každý materiál, pritom ľahko a jednoducho. To sú píly Festool.

Kapovacie píly KAPEX

Píla na lišty SYMMETRIC



KS 60
Strana 51



KS 88 R
Strana 52



KS 120 R
Strana 53



SYM 70 R
Strana 54

Spôsoby použitia

Polostacionárne pílenie

Pílenie panelov a laminátu	●	●	●	
Pozdĺžny rez doskami a latami				
Prerezávanie kanálov pre káble z plastu a ocele	○	●	●	
Pílenie drážky s definovanou hĺbkou	●	●	●	
Odrezávanie/skracovanie hliníkových a iných neželezných profilov	●	●	●	○
Zalícovanie soklových a stropných lišt do výšky 120 mm			●	
Zalícovanie soklových lišt s polovičným uhlom	○	○	○	●
Presné prerezávanie lišt (s lícovaním)	●	●	●	●
Skracovanie trámov a dosiek do hrúbky 60 mm	●	●	●	○
Skracovanie trámov a hranolov do hrúbky 88 mm		●	●	
Pozdĺžne rezy do výšky 52 mm				
Pozdĺžne rezy do výšky rezu 70 mm				
Pílenie skrytých rezov, drážok a žliabkov				

Pílenie s tesárskymi reťazovými pílamí

Mäkké a tvrdé drevo				
Minerálna vlna mäkká				
Minerálna vlna tvrdá				
Konope				
Drevoláknitý materiál mäkký				
Drevoláknitý materiál tvrdý				
Polyuretán/polystyrén				

Technické parametre

príkonnosť (W)	1.200	1.600	1.600	1.150
voľnobežné otáčky (min ⁻¹)	1.300 – 3.500	1.400 – 3.400	1.400 – 3.400	2.700 – 5.200
napätie akumulátora (V)				
kapacita akumulátora Li-Ion (Ah)				
Ø pilového kotúča (mm)	216	260	260	216
hĺbka rezu (mm)				
hĺbka rezu 90°/90° (mm)	305 x 60	305 x 88	305 x 88	
hĺbka rezu 45°/90° (mm)	215 x 60	215 x 88	215 x 88	
hĺbka rezu 0°,90°/45°/60° (mm)				
hmotnosť (kg)	17,8	22,3	23,1	9,5

Priamočiare píly

TRION

PS / PSB 300



Oceňovaná za univerzálne použitie.

- › Rezy s presnými uhlami vďaka patentovanému trojnásobnému vedeniu pílového listu
- › Rýchlovýmenný systém FastFix na jednoduchú výmenu pílových listov
- › Kompatibilná so systémom – integrovaná v CMS ako polostacionárna píla
- › Pozoruhodná životnosť vďaka vysokokvalitným komponentom pohonu

Technické parametre

Príkion (W)	720
Počet zdvihov (min ⁻¹)	1.000 – 2.900
Stupňovitá regulácia kyvného zdvihu	4
Šikmá poloha (°)	0 – 45
Hĺbka rezu do dreva (mm)	120
Hĺbka rezu do neželezných kovov (mm)	20
Hĺbka rezu do ocele (mäkkej) (mm)	10
Hmotnosť (kg)	2,4



■ = MMC elektronika (Multi Material Control)

Výkonné, trvalo presné.

TRION PS 300 presvedčuje rýchlym úberom pri pílení a vynikajúcou presnosťou. Patentované trojité vedenie pílového listu s paralelne nastaviteľnými karbidovými čelustami sa postará o presné rezy pod správnym uhlom.

Rozsah dodávky	Cena €*	Obj. č.
2 x pílový list, chránič proti vytŕhaniu materiálu, v kontajneri SYSTAINER SYS 1 T-LOC		
PS 300 EQ-Plus	301,00 361,20	561445
PSB 300 EQ-Plus	301,00 361,20	561453

* Odporúčaná predajná cena výrobcu. Ceny predajcov sa môžu líšiť.

Bez DPH. S DPH.

Systémové príslušenstvo
od strany 62

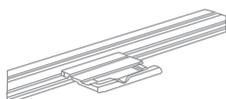

Pílové listy
od strany 78



Priamočiare píly CARVEX PS / PSB 420



Bezkefkový motor
EC-TEC pre dlhú
životnosť a vysoký
stupeň účinnosti



Ľahká. Praktická. Neporaziteľná pri rezaní kriviek.

- › Vynikajúce správanie sa v krivkách, vďaka trojnásobnému vedeniu pílového listu a vďaka zdvíhacej tyči, ktorá je odolná voči skrúteniu
- › Jednoduchá manipulácia vďaka rukoväti Softgrip a ergonomickému tvaru
- › Obojstranný vypínač, dosiahnuteľný v každej pozícii
- › Rýchlejšia a beznástrojová výmena stolov, kľzných pätiiek a pílových listov



Technické parametre	PS 420	PSB 420
Príkon (W)	550	550
Počet zdvihov (min ⁻¹)	1.500 – 3.800	1.000 – 3.800
Stupňovitá regulácia kyvného zdvihu	4	4
Hĺbka rezu do dreva (mm)	120	120
Hĺbka rezu do neželezných kovov (mm)	20	20
Hĺbka rezu do ocele (mäkkej) (mm)	10	10
Hmotnosť (kg)	1,9	1,9



■ = MMC Electronic Digital

Rozsah dodávky	Cena €*	Obj. č.
2 x pílový list, chránič proti vytŕhaniu materiálu, v kontajneri SYSTAINER SYS 1 T-LOC		
PS 420 EBQ-Plus	374,00 448,80	561587
PS 420 EBQ-Set systainer s príslušenstvom	571,00 685,20	561588
PSB 420 EBQ-Plus	374,00 448,80	561602
PSB 420 EBQ-Set systainer s príslušenstvom	571,00 685,20	561603

Sleduje len jednu líniu. Tvoju.

Postup, ktorý dá pocítiť čistú silu. Revolučná technika, pomocou ktorej sa úzka krivka stane pocíťovanou priamkou. Predstavuje to súbor mimoriadnych vlastností, ktoré z náradia CARVEX PS 420 pripraví mimoriadnu priamočiaru pílu.

* Odporúčaná predajná cena výrobcu. Ceny predajcov sa môžu líšiť.

Bez DPH. S DPH.

Systémové príslušenstvo
od strany 62

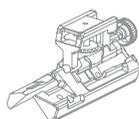

Pílové listy
od strany 78



Akumulátorové
priamočiare píly**CARVEX PSC /
PSBC 420**Bezkefkový motor
EC-TEC pre dlhú
životnosť a vysoký
stupeň účinnosti**NOVINKA vrátane akumulátora
s Bluetooth®:**
Automaticky spustí mobilný
vysávač.****Akumulátorová verzia náradia CARVEX – výkon ako zo zásuvky.**

- › Vynikajúce správanie sa v krivkách, vďaka trojnásobnému vedeniu píloveho listu a vďaka zdvíhacej tyči, ktorá je odolná voči skrúteniu
- › Jednoduchá manipulácia vďaka rukoväti Softgrip a ergonomickému tvaru
- › Obojstranný vypínač, dosiahnuteľný v každej pozícii
- › Rýchlejšia a beznástrojová výmena stolov, klzných pätiiek a pílových listov



Technické parametre	PSC 420	PSBC 420
Napätie akumulátora (V)	18	18
Počet zdvihov (min ⁻¹)	1.500 – 3.800	1.000 – 3.800
Stupňovitá regulácia kynného zdvíhu	4	4
Hĺbka rezu do dreva (mm)	120	120
Hĺbka rezu do neželezných kovov (mm)	20	20
Hĺbka rezu do ocele (mäkkej) (mm)	10	10
Kapacita akumulátora Li-Ion (Ah)	5,2	5,2
Hmotnosť (kg)	2,4	2,4



= MMC Electronic Digital

Výkon a flexibilita v dokonalej jednote.

Čo vznikne, keď sa stretne vysoký výkon a výborné vlastnosti pri pílení v krivkách? Čisté nadšenie. Pre pílu CARVEX. Aj inováčná technológia akumulátora stojí za ešte väčšou flexibilitou. Rezný výkon je rovnako vysoký ako pri sieťových verziách, dlhotrvajúci a prevyšujúci iné akumulátorové píly.

Rozsah dodávky	Cena €* Obj. č.
2 x pílový list, chránič proti vytŕhaniu materiálu	
PSC 420 Li EB-Basic bez akumulátora, bez nabíjačky, v kontajneri SYSTAINER SYS 2 T-LOC	338,00 405,60 574713
PSC 420 Li 5,2 EBI-Plus akumulátor BP 18 Li 5,2 ASI, rýchlonabíjačka TCL 6, v kontajneri SYSTAINER SYS 2 T-LOC	493,00 591,60 575683
PSC 420 Li 5,2 EBI-Set akumulátor BP 18 Li 5,2 ASI, rýchlonabíjačka TCL 6, systainer s príslušenstvom, v kontajneri SYSTAINER SYS 2 T-LOC	690,00 828,00 575743
T 18+3/PSC 420 Li I-Set akumulátorový vŕtací skrutkovač T18+3, priamočiara píla PSC 420 EB, 2 x akumulátor BP 18 Li 5,2 ASI, rýchlonabíjačka TCL 6, skľučovadlo na nástroje CENTROTEC, držiak skrutkovacích hrotov CENTROTEC, rýchlopínacie skľučovadlo FastFix, 13 mm, twinBOX Mix, príchytka na opasok, v kontajneri SYSTAINER SYS 3 T-LOC	819,00 982,80 575696
PSBC 420 Li EB-Basic bez akumulátora, bez nabíjačky, v kontajneri SYSTAINER SYS 2 T-LOC	338,00 405,60 201379
PSBC 420 Li 5,2 EBI-Plus akumulátor BP 18 Li 5,2 ASI, rýchlonabíjačka TCL 6, v kontajneri SYSTAINER SYS 2 T-LOC	493,00 591,60 575679
PSBC 420 Li 5,2 EBI-Set akumulátor BP 18 Li 5,2 ASI, rýchlonabíjačka TCL 6, systainer s príslušenstvom, v kontajneri SYSTAINER SYS 2 T-LOC	690,00 828,00 575741

* Odporúčaná predajná cena výrobcu. Ceny predajcov sa môžu líšiť.

Bez DPH. S DPH.

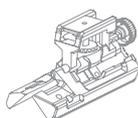
** Viac informácií o automatickom
štarte Bluetooth® na strane 16Systémové príslušenstvo
od strany 62Pílové listy
od strany 78Technológia akumulátorov
a nabíjania od strany 14

Modulový nosič a modul pre priamočiaru pílu CMS-PS



Priamočiara píla pre CMS systém.

- › Modulový nosič na montáž priamočiarých píl do modulu s priamočiarou pílou
- › Dodáva sa aj s priamočiarou pílou PS 300
- › Priamočiara píla sa dá používať nielen stacionárne, ale aj s vedením rukou
- › Flexibilne rozšíriteľná – pre ešte širšie použitie

Technické parametre	
Príkion (W)	720
Počet zdvihov (min ⁻¹)	1.000 – 2.900
Stupňovitá regulácia kyvného zdvihu	4
Hĺbka rezu do dreva (mm)	120
Hĺbka rezu do neželezných kovov (mm)	20
Šikmá poloha [°]	0 – 45
Hĺbka rezu do ocele (mäkkej) (mm)	10
Ø prípojky na odsávanie prachu (mm)	27
Rozmery držiaka modulov (mm)	578 x 320
Hmotnosť držiaka modulov (kg)	3,3
Hmotnosť (kg)	2,4



■ = MMC elektronika (Multi Material Control)

Rozsah dodávky	Cena €*	Obj. č.
CMS-PS montážne spony, náradie pre obsluhu, v kartónovom obale	187,20 224,64	561262
CMS-MOD-PS 300 priamočiara píla TRION PS 300 EQ-Plus (dodáva sa v SYSTAINERI), držiak modulu, montážne spony, náradie pre obsluhu	473,00 567,60	561263



Od mobilného k stacionárnemu vyhotoveniu obratom ruky.

Priamočiare píly sa vybavujú týmto modulovým nosičom pre stacionárne práce. Na presné pílenie tvarov a zaoblení ako aj ľahké vysekávanie pri prácach spojených so zarovnaním.

* Odporúčaná predajná cena výrobcu. Ceny predajcov sa môžu líšiť.

Bez DPH. S DPH.

Prehľad CMS systému od strany 384



Pílové listy od strany 78



Ponorná píla TS 55 R



Ešte presnejšia. Úplne bez krivky.

Mnohé, čo sa dnes pri ručných okružných píloch považuje za štandard, má svoje počiatky v TS 55. S množstvom inovácií píše úspešný príbeh svoju ďalšiu kapitolu. S mimoriadne plochým telom pre ešte väčšiu flexibilitu. S novo vyvinutým vodiacim klinom pre ešte väčšiu bezpečnosť a presnosť. A mnohé ďalšie idey, ktoré z nej robia najlepšiu ponornú pílu, ktorú sme kedy vyrobili.

Najlepšia píla, akú sme kedy skonštruovali.

- › Maximálna flexibilita vďaka plochému krytu pre minimálny odstup od steny (12 mm)
- › Nastavovanie uhla so šikmým rezom -1° až 47°
- › Bezpečná práca a jednoduché priloženie do existujúcej škáry rezu pomocou vodiaceho klinu
- › Dobrý výhľad na narysovanú čiaru a pílový kotúč cez posuvné a priehľadné okienko

Technické parametre	TS 55 REBQ	TS 55 RQ
Príkion (W)	1.200	
Príkion (W)		1.050
Voľnobežné otáčky (min ⁻¹)	2.000 – 5.200	
Voľnobežné otáčky (min ⁻¹)		6.500
Priemer pílového kotúča (mm)	160	160
Rozsah uhlov (°)	-1 – 47	-1 – 47
Hĺbka rezu (mm)	0 – 55	0 – 55
Hĺbka rezu pri 45° (mm)	43	43
Ø prípojky na odsávanie prachu (mm)	27/36	27/36
Hmotnosť (kg)	4,5	4,4



■ = MMC elektronika (Multi Material Control)

Rozsah dodávky	Cena €*	Obj. č.
chránič proti vytŕhaniu materiálu, priehľadné okienko, náradie pre obsluhu, v kontajneri SYSTAINER SYS 4 T-LOC		
TS 55 RQ-Plus HW univerzálny pílový kotúč, W28 zubov	451,00 541,20	561579
TS 55 REBQ-Plus HW pílový kotúč s jemnými zubami, W48 zubov	516,00 619,20	561551
TS 55 REBQ-Plus-FS HW pílový kotúč s jemnými zubami, W48 zubov, vodiaca lišta FS 1400/2	574,00 688,80	561580

* Odporúčaná predajná cena výrobcu. Ceny predajcov sa môžu líšiť.

Bez DPH. S DPH.

Systémové príslušenstvo
od strany 64

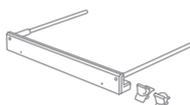

Pílový kotúč s jemnými zubami
od strany 84



Akumulátorová ponorná píla TSC 55



NOVINKA vrátane akumulátora s Bluetooth®:
Automaticky spustí mobilný vysávač.**



Bezkefkový motor EC-TEC pre dlhú životnosť a vysoký stupeň účinnosti

Naša najlepšia ponorná píla prináša nezávislosť.

- › Bezuhlíkový motor EC-TEC v kombinácii s lítium-iónovými akumulátormi pre maximálny výkon pri rezaní
- › Flexibilná koncepcia dvoch akumulátorov: možná je prevádzka s dvomi akumulátormi 18 V (36 V) pre maximálny výkon, alebo s jedným akumulátorom 18 V pre nízku hmotnosť
- › Motor EC-TEC s vysokými otáčkami pre perfektnú kvalitu rezu a rýchly postup práce
- › Vrecko na prach pre prácu bez emisií



Technické parametre	
Napätie akumulátora (V)	18/36
Voľnobežné otáčky (min ⁻¹)	2.650 – 3.800/5.200
Priemer pílového kotúča (mm)	160
Rozsah uhlov (°)	-1 – 47
Hĺbka rezu (mm)	0 – 55
Hĺbka rezu pri 45° (mm)	43
Ø prípojky na odsávanie prachu (mm)	27/36
Kapacita akumulátora Li-Ion (Ah)	5,2
Hmotnosť 1 x 18 V/2 x 18 V (kg)	4,6/5,3



Rozsah dodávky	Cena €*	Obj. č.
HW pílový kotúč s jemnými zubami, W48 zubov, chránič proti vytŕhaniu materiálu, priehľadné okienko, vrecko na prach, náradie pre obsluhu, v kontajneri SYSTAINER SYS 5 T-LOC		
TSC 55 Li REB-Basic bez akumulátora, bez nabíjačky	499,00 598,80	201395
TSC 55 Li 5,2 REBI-Plus-SCA 2 x akumulátor BP 18 Li 5,2 ASI, rýchlonabíjačka SCA 8	783,00 939,60	575687
TSC 55 Li 5,2 REBI-Plus/XL-SCA 2 x akumulátor BP 18 Li 5,2 ASI, 2 x rýchlonabíjačka SCA 8	871,00 1.045,20	575689
TSC 55 Li 5,2 REBI-Set-SCA-FS 2 x akumulátor BP 18 Li 5,2 ASI, rýchlonabíjačka SCA 8, vodiaca lišta FS 1400/2	842,00 1.010,40	575745

* Odporúčaná predajná cena výrobcu. Ceny predajcov sa môžu líšiť.

Bez DPH. S DPH.

Dokonalosť pílenia, ktorá sa ničoho nevzdá – okrem zásuvky.

Pracuje s presnosťou sieťového variantu. Avšak zásuvku nahrádza systém dvoch akumulátorov s dlhou výdržou. Dajú sa tým doceliť perfektné výsledky práce v obvyklej kvalite teraz aj bez zásuvky, a to jednoducho a rýchlo.

Systémové prislúšenstvo od strany 64

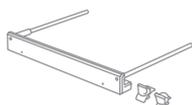

Pílový kotúč s jemnými zubami od strany 84



Technológia akumulátorov a nabíjania od strany 14

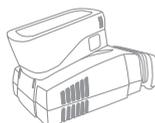

** Viac informácií o automatickom štarte Bluetooth® na strane 16



Ponorná píla TS 75



Veľká s hĺbkou.

- › 75 mm hĺbka rezu pre ešte väčšie možnosti použitia
- › Systém FastFix pre jednoduchú a rýchlu výmenu pílových kotúčov a prácu podľa povahy materiálu
- › Bezpečná a komfortná – s klznou spojkou a brzdou proti spätnému rázu
- › Odpružený štrbinový klin na rezy so zanorením bez prekážok

Technické parametre

Príkion [W]	1.600
Voľnobežné otáčky (min ⁻¹)	1.350 – 3.550
Priemer pílového kotúča (mm)	210
Rozsah uhlov [°]	0 – 47
Hĺbka rezu (mm)	0 – 75
Hĺbka rezu pri 45° (mm)	55
Ø prípojky na odsávanie prachu (mm)	27/36
Hmotnosť (kg)	6,2



■ = MMC elektronika (Multi Material Control)

Do 75 mm nemá konkurenciu.

Pokiaľ očakávate niečo viac, sú hĺbka rezu 75 mm a známy princíp zanorenia ideálne. Tak možno aj hrubé obrobky rezať jedným rezom. To ušetrí namáhavé otáčanie obrobku a minimalizuje dodatočné úpravy.

Rozsah dodávky

HW univerzálny pílový kotúč, W36 zubov, doraz proti spätnému rázu FS-RSP, náradie pre obsluhu

	Cena €*	Obj. č.
TS 75 EBQ v kartónovom obale	665,00 798,00	561184
TS 75 EBQ-Plus chránič proti vytŕhaniu materiálu, v kontajneri SYSTAINER SYS 5 T-LOC	703,00 843,60	561436
TS 75 EBQ-FS vodiaca lišta FS 1400/2, v kartónovom obale	739,00 886,80	561185
TS 75 EBQ-Plus-FS vodiaca lišta FS 1400/2, chránič proti vytŕhaniu materiálu, v kontajneri SYSTAINER SYS 5 T-LOC	765,00 918,00	561512

* Odporúčaná predajná cena výrobcu. Ceny predajcov sa môžu líšiť.

Bez DPH. S DPH.

Systémové príslušenstvo
od strany 64

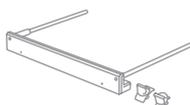

Pílový kotúč s jemnými zubami
od strany 84



Modulový nosič a modul pre stolnú pílu CMS-TS



Ponorná píla pre CMS systém.

- › Modulový nosič na montáž ponorných píl ako modulu so stolovou pílou
- › Dodáva sa aj s ponornou pílou
- › Okružné píly na rezy so zanorením nemusia byť iba vstavané, ale možno ich využívať aj mobilne
- › Flexibilne rozšíriteľná – pre ešte širšie použitie

Technické parametre	CMS-MOD-TS 55 R	CMS-MOD-TS 75	CMS-TS 55 R Set
Príkion [W]	1.200	1.600	1.200
Voľnobežné otáčky [min ⁻¹]	2.000 – 5.200	1.350 – 3.550	2.000 – 5.200
Priemer pílového kotúča (mm)	160	210	160
Výška rezu 90°/45° (mm)	0 – 51/0 – 38	0 – 70/0 – 48	0 – 51/0 – 38
Ø prípojky na odsávanie prachu (mm)	27/36	27/36	27/36
Rozmery držiaka modulov (mm)	578 x 320	578 x 320	578 x 320
Hmotnosť držiaka modulov (kg)	3,3	3,3	
Max. šírka rezu, kapovacie rez (mm)			830
Hmotnosť (kg)	7,8	9,5	
Max. šírka rezu, pozdĺžny rez (mm)			576
Rozmery stola (mm)			585 x 400



■ = MMC elektronika (Multi Material Control)

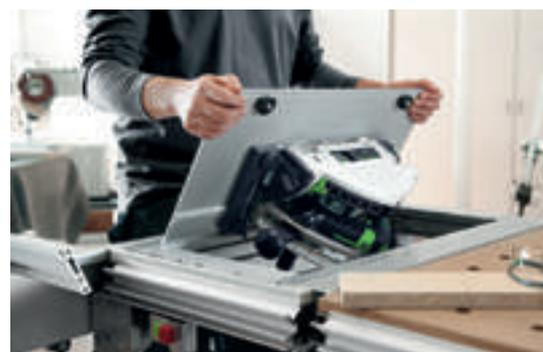

Rozsah dodávky	Cena €*	Obj. č.
ochranný kryt s držiakom ochranného krytu, upevňovacie spony, uhlový doraz, stupnice, posúvacia tyč, nastavenie výšky rezu, Svorka spínača a štrbinového klinu, v kartónovom obale		
CMS-TS 55 R	347,10 416,52	570281
CMS-TS 75	359,50 431,40	493360
držiak modulu, náradie pre obsluhu		
CMS-MOD-TS 55 R okružná ponorná píla TS 55 REBQ-Plus (dodáva sa v SYSTAINERI)	837,00 1.004,40	570282
CMS-MOD-TS 75 okružná ponorná píla TS 75 REBQ-Plus (dodáva sa v SYSTAINERI)	1.012,00 1.214,40	561520
CMS-TS 55 R Set okružná ponorná píla TS 55 REBQ-Plus (dodáva sa v SYSTAINERI), základná jednotka so sklápacími nohami, posúvaci stôl, v kartónovom obale	1.295,00 1.554,00	561566

* Odporúčaná predajná cena výrobcu. Ceny predajcov sa môžu líšiť.

Bez DPH. S DPH.

Dielňa nemusí byť veľká.

S modulom CMS sa z ponorných píl stanú stacionárne stolové píly pre široké použitie. Kapovacie, priečne alebo uhlové rezy a prestavenie z priečnych na pozdĺžne rezy je také jednoduché a rýchle. Priehľadný ochranný kryt umožňuje dobrý výhľad na obrobok a rez.

Prehľad CMS systému od strany 384



Pílový kotúč s jemnými zubami od strany 84



Ručná okružná píla

HK 55



Všestrannosť na stavby z dreva.

- › Silný 1 200-wattový motor s výkonnou elektronikou sa postará o konštantnú silu pri pílení
- › Bezpečná a komfortná manipulácia vďaka nastaveniu hĺbky rezu s funkciou zanorenia, diaľkovému ovládaniu výkyvného krytu a vodiacemu klinu
- › Nastavovanie uhla s centrálnym fixovaním od 0 do 50°
- › Pílenie so systémom: HKC v kombinácii s kapovacou lištou FSK a vodiacou lištou FS

Technické parametre

Príkon (W)	1.200
Voľnobežné otáčky (min ⁻¹)	2.000 – 5.200
Priemer pílového kotúča (mm)	160
Rozsah uhlov (°)	0 – 50
Hĺbka rezu 0°; 90° (mm)	0 – 55
Hĺbka rezu pri 45°/50° (mm)	42/38
Ø prípojky na odsávanie prachu (mm)	27/36
Hmotnosť (kg)	4,4



■ = MMC elektronika (Multi Material Control)

Flexibilita pri stavbách z dreva.

Všestranné riešenie pre pílenie so silným výkonom a presnosťou v systéme. Vedené rezy v kombinácii s pripojiteľnými kapovacími lištami FSK.

Rozsah dodávky

štandardný pílový kotúč z TK, W18 zubov, náradie pre obsluhu, v kontajneri SYSTAINER SYS 4 T-LOC

Rozsah dodávky	Cena €*	Obj. č.
HK 55 EBQ-Plus	362,00 434,40	561731
HK 55 EBQ-Plus-FS vodiaca lišta FS 1400/2	416,00 499,20	574673
HK 55 EBQ-Plus-FSK 420 kapovacia lišta FSK 420	488,00 585,60	574678

* Odporúčaná predajná cena výrobcu. Ceny predajcov sa môžu líšiť.

Bez DPH. S DPH.

Systémové príslušenstvo
od strany 65

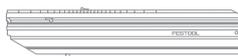

Pílový kotúč s jemnými zubami
od strany 84



Akumulátorová ručná okružná píla HKC 55



NOVINKA vrátane akumulátora s Bluetooth®:
Automaticky spustí mobilný vysávač.**



Bezkefkový motor EC-TEC pre dlhú životnosť a vysoký stupeň účinnosti

Nezávislosť v každej polohe.

- › Mobilita a nezávislosť vďaka výkonnému 18 V lítium-iónovému akumulátoru a pripojiteľným lištám
- › Bezkefkový motor EC-TEC v kombinácii s lítium-iónovými akumulátormi pre maximálny výkon pri rezaní
- › V spojení s kapovacou lištou: rýchle, uhlovo presné a mobilné uskutočňovanie kapovacích rezov
- › Bezpečná a komfortná manipulácia vďaka nastaveniu hĺbky rezu s funkciou zanorenia, diaľkovému ovládaniu výkyvného krytu a vodiacemu klinu

Technické parametre	
Napätie akumulátora [V]	18
Voľnobežné otáčky [min ⁻¹]	4.500
Priemer pílového kotúča [mm]	160
Rozsah uhlov [°]	0 – 50
Hĺbka rezu 0°; 90° [mm]	0 – 55
Hĺbka rezu pri 45°/50° [mm]	42/38
Ø prípojky na odsávanie prachu [mm]	27/36
Kapacita akumulátora Li-Ion [Ah]	5,2
Hmotnosť vrátane li-ion [kg]	4,1



■ = Elektronický



Viac nezávislosti. Vyššia presnosť.

Pre viac mobility pri stavbe z dreva: akumulátorová ručná okružná píla HKC 55 s kapovacou lištou FSK ukáže, čo dokáže dnes píla na streche – aj bez zásuvky a ťahania kábla. S pripojiteľnou kapovacou lištou FSK vznikne obratom ruky mobilný a ľahko ovládateľný kapovací pílový systém pre precízne a uhlovo presné rezy.

Rozsah dodávky	Cena €*	Obj. č.
náradie pre obsluhu, v kontajneri SYSTAINER SYS 4 T-LOC		
HKC 55 Li EB-Basic štandardný pílový kotúč z TK, W18 zubov, bez akumulátora, bez nabíjačky	359,00 430,80	201358
HKC 55 Li EB-Basic-FSK 420 štandardný pílový kotúč z TK, W18 zubov, kapovacia lišta FSK 420, bez akumulátora, bez nabíjačky	490,00 588,00	575739
HKC 55 Li EBI-Plus-SCA 2 x akumulátor BP 18 Li 5,2 ASI, rýchlonabíjačka SCA 8, štandardný pílový kotúč z TK, W18 zubov	643,00 771,60	575675
HKC 55 Li 5,2 EBI-Set-SCA-FSK 420 2 x akumulátor BP 18 Li 5,2 ASI, rýchlonabíjačka SCA 8, štandardný pílový kotúč z TK, W18 zubov, kapovacia lišta FSK 420	774,00 928,80	575735

* Odporúčaná predajná cena výrobcu. Ceny predajcov sa môžu líšiť.

Bez DPH. S DPH.

Systémové prísľušenstvo od strany 65

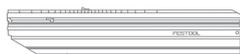

Pílový kotúč s jemnými zubami od strany 84



Technológia akumulátorov a nabíjania od strany 14

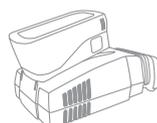

** Viac informácií o automatickom štarte Bluetooth® na strane 16



Ručná okružná píla HK 85



Jedinečný: vrátane drážkovacej frézy.

Niekoľko pohybov ruky a ako príslušenstvo dostupná súprava na prestavbu nastavovacieho drážkovača to umožní – nová ručná okružná píla HK 85 sa premení na výkonnú drážkovaciu frézu. Ideálne riešenie na pozdĺžne a priečne drážky, ako napr. vyfrézovanie drážky pre stahovacie dosky alebo zasúvané stropy.

Všumelec na stavbu z dreva.

- › Silný 2 300-wattový motor s výkonnou elektronikou sa postará o stálu silu pri pílení
- › Bezpečná a komfortná manipulácia vďaka nastaveniu hĺbky rezu s funkciou zanorenia, diaľkovému ovládaniu výkyvného krytu a vodiacemu klinu
- › Nastavovanie uhla s centrálnym fixovaním od 0 do 60°
- › So súpravou na prestavbu nastavovacieho drážkovača sa píla zmení na drážkovaciu frézu

Technické parametre

Príkion (W)	2.300
Voľnobežné otáčky (min ⁻¹)	1.500 – 3.300
Priemer pílového kotúča (mm)	230
Rozsah uhlov (°)	0 – 60
Hĺbka rezu 0°; 90° (mm)	0 – 85
Hĺbka rezu 45°/60° (mm)	62/47
Ø prípojky na odsávanie prachu (mm)	27/36
Hmotnosť (kg)	7



■ = MMC elektronika (Multi Material Control)

Rozsah dodávky

HW štandardný pílový kotúč W24, paralelný doraz, náradie pre obsluhu

Rozsah dodávky	Cena €*	Obj. č.
HK 85 EB v kartónovom obale	576,00 691,20	767692
HK 85 EB-Plus v kontajneri SYSTAINER SYS 5 T-LOC	613,00 735,60	767694
HK 85 EB-Plus-FS vodiaca lišta FS 1400/2, v kontajneri SYSTAINER SYS 5 T-LOC	666,00 799,20	574661
HK 85 EB-Plus-FSK420 kapovacia lišta FSK 420, v kontajneri SYSTAINER SYS 5 T-LOC	739,00 886,80	574665

* Odporúčaná predajná cena výrobcu. Ceny predajcov sa môžu líšiť.

Bez DPH. S DPH.

Systémové príslušenstvo
od strany 66



Pílový kotúč s jemnými zubami
od strany 84



Kapovacia lišta FSK



Nielen píly, ale kapovací pílový systém.

- › Ručné okružné píly HK 55, HKC 55 a HK 85 sa dajú pomocou rýchlospojky jednoducho spojiť do jedného celku s kapovacou lištou
- › Kapovací pílový systém uľahčuje prácu rýchlymi, vedenými a uhlovo presnými kapovacími rezmi
- › Systém dorazov pre opakovane presné uhlové rezy
- › Vďaka vratnej funkcii sa píla po prepílení automaticky vráti do východiskovej polohy

Technické parametre	FSK 250	FSK 420	FSK 670
Dĺžka rezu (mm)	250	420	670
Rozsah uhlov (°)	-45 – +60	-60 – +60	-60 – +60
Hmotnosť (kg)	0,98	1,26	1,63

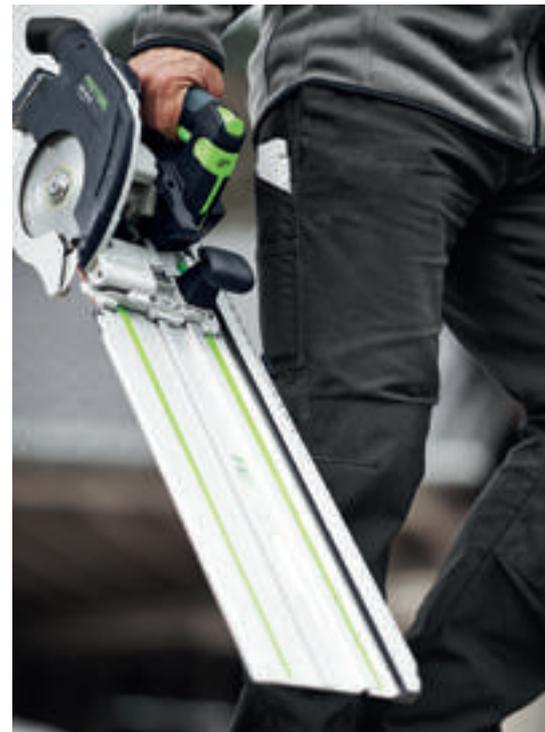

Rozsah dodávky	Cena €*	Obj. č.
v kartónovom obale		
FSK 250	142,20 170,64	769941
FSK 420	164,10 196,92	769942
FSK 670	186,00 223,20	769943

Cvak – a hotovo.

HK 55, HKC 55 a HK 85 sa dajú hravo ľahko spojiť s kapovacou lištou FSK, ktorá sa dodáva v troch dĺžkach. Len niekoľkými pohybmi ruky tak vznikne mobilný a ľahko ovládateľný kapovací pílový systém pre precízne a uhlovo presné rezy.

* Odporúčaná predajná cena výrobcu. Ceny predajcov sa môžu líšiť.

Bez DPH. S DPH.

Príslušenstvo pre tesárske
ručné okružné píly

HK 132



Tri tesárske stroje v jednom. Píla, sedlová frézka, hoblík na zámky (sploštenia).

- › Bezproblémové narezávanie aj pri šikmých rezoch vďaka diaľkovému ovládaniu výkyvného krytu
- › Presné šikmé rezy do 60°, vďaka stabilnému otoč. uloženiu a presnej stupnici
- › Komfort vďaka elektronike: Jemný rozbeh, konštantné otáčky, ochrana pred preťažením a kontrola teploty vinutia
- › Bezpečné a presné vedenie pomocou praktického systému dorazov: paralelný doraz, rozšírenie stola a vodiaci doraz pre vodiace lišty

Technické parametre	HK 132	HK 132/RS-HK	HK 132/NS-HK
Príkion (W)	2.300	2.300	2.300
Voľnobežné otáčky (min ⁻¹)	2.200	2.200	2.200
Hĺbka rezu 0°, 90° (mm)	50 – 132	50 – 132	50 – 132
Hĺbka rezu 45°/60° (mm)	85/50	85/50	85/50
Šikmé rezy (°)	0 – 60	0 – 60	0 – 60
Hmotnosť (kg)	18	18	18
Hĺbka frézovania max. (mm)		0 – 38	
Max. frézovacia šírka (mm)		80	
Max. hĺbka hobľovania (mm)			80
Šírka hobľovania (max.) (mm)			50



■ = Elektronický

Rozsah dodávky	Cena €*	Obj. č.
HW štandardný pílový kotúč W24, paralelný doraz a rozšírenie stola, 10 m pripájací kábel, v kartónovom obale		
HK 132 E	2.049,00 2.458,80	769531
HK 132/RS-HK sedlové zariadenie RS-HK 160 x 80	2.744,00 3.292,80	561755
HK 132/NS-HK hobľovacie zariadenie NS-HK 250 x 50	2.716,00 3.259,20	561754

Z jedného urob tri.

Na jednej strane ručná okružná píla s hĺbkou rezu 132 mm. Výmenou pílového listu za sedlovú hlavu sa HK 132 E premení na spoľahlivú sedlovú frézku. Aj prestavba na vrezávací hoblík sa ľahko podarí.

* Odporúčaná predajná cena výrobcu. Ceny predajcov sa môžu líšiť.

Bez DPH. S DPH.

Systémové príslušenstvo
od strany 67

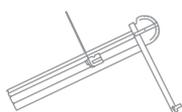

Pílový kotúč s jemnými zubami
od strany 84



Kapovacia píla KAPEX KS 60



Mobilita, rozmanitosť použitia a vynikajúce výsledky – perfektné skombinované.

- › Kompaktná, ľahká, s ergonomickými rukoväťami na prenášanie a navíjanie kábla
- › LED svetelný lúč na presné naznačenie línie rezu (súčasťou súpravy a dostupný ako príslušenstvo)
- › Uholová jednotka na snímanie vnútorných a vonkajších uhlov
- › Obojstranný uhol sklonu 47°/46° a obojstranný uhol úkosu až do 60°

Technické parametre	
Príkion [W]	1.200
Voľnobežné otáčky [min ⁻¹]	1.300 – 3.500
Priemer pílového kotúča (mm)	216
Hĺbka rezu 90°/90° (mm)	305 x 60
Hĺbka rezu 45°/90° (mm)	215 x 60
Hĺbka rezu 45°/45° (vľavo) (mm)	215 x 40
Uhol sklonu (°)	47/46
Uhol úkosu (°)	60/60
Rozmery (š x h x v) (mm)	661 x 475 x 430
Ø prípojky na odsávanie prachu (mm)	27/36
Hmotnosť (kg)	17,8



■ = MMC Electronic Digital

Rozsah dodávky	Cena €*	Obj. č.
HW univerzálny pílový kotúč, W36 zubov, skrutkové stolárske zvierky FSZ 120, náradie pre obsluhu, v kartónovom obale		
KS 60 E	672,00 806,40	561683
KS 60 E-Set LED svetelný lúč, uholová jednotka, zvýšenie	777,00 932,40	561728
KS 60 E-UG-Set LED svetelný lúč, uholová jednotka, zvýšenie, prepravný vozík	1.050,00 1.260,00	574788
KS 60 E-UG-Set/XL LED svetelný lúč, uholová jednotka, zvýšenie, prepravný vozík, kapovací doraz KS-UG-KS R/L, dorazový jazdec, teleskop. predĺženia + stupnica, výklopná oporná nožička	1.412,00 1.694,40	574789

* Odporúčaná predajná cena výrobcu. Ceny predajcov sa môžu líšiť.

Bez DPH. S DPH.



Ideálna na mobilné použitie.

S maximálnou rozmanitosťou použitia na montáži: Na skracovania dosiek a obkladov 305 x 60 mm, skracovanie líšt, profilov a hraneňého reziva do hrúbky 60 mm alebo uhlovo presné prispôsobovanie soklových a krycích líšt – rýchlo a presne s uholovou jednotkou.

Systémové príslušenstvo od strany 68

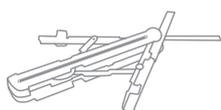

Pílový kotúč s jemnými zubami od strany 84



Kapovacia píla KAPEX KS 88 R



Flexibilný podvozok.

Komfortná práca aj na montáži – podvozok je stojan a transportný podstavec v jednom. Vďaka kolieskam a oblúku na ťahanie pre ľahký transport a s výložníkom na presnú prácu až do dĺžky rezu 2,4 m.

Vzdá sa hmotnosti, ale nie výkonu.

- › Dvojnásobným stĺpikovým vedením s guľôčkovými ložiskami pre jedinečnú presnosť
- › Kompaktná, ľahká konštrukcia pre pohodlný transport
- › Inteligentnými detailmi ako je napríklad tlačidlo na predvoľbu uhla a rýchlopínanie na rýchle zafixovanie uhla sklonu
- › Výmena pílového kotúča FastFix-pre prácu podľa povahy materiálu

Technické parametre

Príkion (W)	1.600
Voľnobežné otáčky (min ⁻¹)	1.400 – 3.400
Priemer pílového kotúča (mm)	260
Hĺbka rezu 90°/90° (mm)	305 x 88
Hĺbka rezu 45°/90° (mm)	215 x 88
Profil venca, diagonálny rez 45°/90° (mm)	168
Uhol sklonu (°)	47/47
Uhol úkosu (°)	50/60
Rozmery (š x h x v) (mm)	713 x 500 x 470
Ø prípojky na odsávanie prachu (mm)	27/36
Hmotnosť (kg)	22,3



■ = MMC Electronic Digital

Rozsah dodávky

univerzálny pílový kotúč HW W60, upínacia svorka na obrobok, náradie pre obsluhu, v kartónovom obale

	Cena €*	Obj. č.
KS 88 RE	991,00 1.189,20	575317
KS 88 RE-Set-UG prepravný vozík, dorazový jazdec, teleskop. predĺženia + stupnica, výklopná oporná nožička	1.641,00 1.969,20	575322

* Odporúčaná predajná cena výrobcu. Ceny predajcov sa môžu líšiť.

Bez DPH. S DPH.

Systémové príslušenstvo
od strany 69

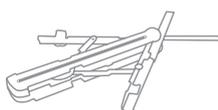

Pílový kotúč s jemnými zubami
od strany 84





Kapovacia píla KAPEX KS 120 R

Extratrieda do posledného detailu.

- › Dvojnásobným stĺpkovým vedením s guľôčkovými ložiskami pre jedinečnú presnosť
- › Dvojitému líniovému laseru na presné označenie rezu píly
- › Jemné nastavovanie z prednej strany na presné nastavenie uhla pílového kotúča
- › Integrovaná osobitná pozícia pre kapovacie rezy do hĺbky max. 120 mm

Technické parametre	
Príkion [W]	1.600
Voľnobežné otáčky [min ⁻¹]	1.400 – 3.400
Priemer pílového kotúča (mm)	260
Hĺbka rezu 90°/90° (mm)	305 x 88
Hĺbka rezu 45°/90° (mm)	215 x 88
Zvláštna hĺbka rezu 90°/90° (mm)	60 x 120
Profil venca, diagonálny rez 45°/90° (mm)	168
Uhol sklonu [°]	47/47
Uhol úkosu [°]	50/60
Rozmery (š x h x v) (mm)	713 x 500 x 470
Hmotnosť (kg)	23,1



■ = MMC Electronic Digital



Najvyššia presnosť pre perfektný rez.

KS 120 presvedčuje mimoriadnym rezným výkonom a nízkou hmotnosťou. Špeciálnou polohou kapovania možno odrezávať aj ukončovacie lišty podláh a vencové profily vo svojej pôvodnej polohe. Inteligentné detaily, ako dvojlíniový laser a uhlomer sú zárukou presných výsledkov.

Rozsah dodávky	Cena €*	Obj. č.
univerzálny pílový kotúč HW W60, uhlová jednotka, upínacia svorka na obrobok, náradie pre obsluhu, v kartónovom obale		
KS 120 REB	1.303,00 1.563,60	575302
KS 120 REB-Set-UG prepravný vozík, dorazový jazdec, teleskop. predĺženia + stupnica, výklopná oporná nožička	1.936,00 2.323,20	575313
KS 120 REB-Set-MFT multifunkčný stôl MFT KAPEX, upínacia súprava, 2 x Kapovací doraz, 2 x Uhlová podpera	2.132,00 2.558,40	575309

* Odporúčaná predajná cena výrobcu. Ceny predajcov sa môžu líšiť.

Bez DPH. S DPH.

Systémové príslušenstvo
od strany 69

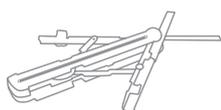

Pílový kotúč s jemnými zubami
od strany 84



Píla na lišty

SYMMETRIC SYM 70 R



Píla na lišty.

- › Patentovaný, symetricky prebiehajúci systém dorazov
- › Jednoduché prenášanie uhlov pomocou uholníka, s vždy presne pílenými uhlami bez prepočítavania
- › Jednoduché a beznástrojové upínanie dorazu
- › Nožičky na zvýšenie stola SYM 70 na výšku kontajnera SYSTAINER SYS 1: dlhé obrobky sa dajú pri práci pohodlne podprieť

Technické parametre

Príkion (W)	1.150
Voľnobežné otáčky (min ⁻¹)	2.700 – 5.200
Priemer pílového kotúča (mm)	216
Vnútorý uhol (°)	0 – 68
Vonkajší uhol (°)	0 – 60
Max. výška lišty (mm)	70
Max. šírka lišty (mm)	80
Ø prípojky na odsávanie prachu (mm)	27/36
Hmotnosť (kg)	9,5



■ = MMC elektronika (Multi Material Control)

Lišta za lištou jednoduchšie.

Presnosť ešte nikdy nebola jednoduchšia: zmerať uhol, preniesť ho, píliť a hotovo. Systém SYMMETRIC SYM 70 výrazne urýchľuje prácu vďaka patentovanému, symetricky prebiehajúcemu systému dorazov.

Rozsah dodávky

SYM 70 RE

HW pílový kotúč s jemnými zubami, W48 zubov, presný pokosník, zvýšenie EH-SYS-SYM 70, upínacia svorka na obrobok, náradie pre obsluhu, v kartónovom obale

Cena €*

806,00
967,20

Obj. č.

574927

* Odporúčaná predajná cena výrobcu. Ceny predajcov sa môžu líšiť.

Bez DPH. S DPH.

Systémové príslušenstvo
od strany 74



Pílový kotúč s jemnými zubami
od strany 84





Kapovacia stolová píla PRECISIO CS 50 EBG



Plný výkon perfektne pod kontrolou.

- › Beznástrojová výmena pílových kotúčov FastFix
- › Multifunkčná rukoväť: jedna rukoväť, všetky funkcie v jednej ruke
- › Rýchle prestavenie z pozdĺžneho na priečny rez s uhlovým dorazom
- › Obojstranne hladké rezy vďaka pohyblivému chrániču proti vytŕhaniu materiálu

Technické parametre	CS 50	CS 50 Set
Príkion [W]	1.200	1.200
Voľnobežné otáčky [min ⁻¹]	1.600 – 4.200	1.600 – 4.200
Priemer pílového kotúča (mm)	190	190
Výška rezu 90°/45° (mm)	0 – 52/0 – 37	0 – 52/0 – 37
Šikmá poloha [°]	0 (-2)° – 45 (+47)	0 (-2)° – 45 (+47)
Dráha ťahu (mm)	304	304
Rozmery stola (mm)	585 x 400	585 x 400
Výška sklopeného stola (mm)	316	316
Výška rozloženého stola (mm)	900	900
Ø prípojky na odsávanie prachu (mm)	27/36	27/36
Hmotnosť (kg)	21,9	42,9



■ = MMC Electronic Digital

Rozsah dodávky	Cena €*	Obj. č.
HW univerzálny pílový kotúč, W32 zubov, uhlový doraz, 3 x chránič proti vytŕhaniu materiálu, posúvacia tyč, odkladanie príslušenstva, náradie pre obsluhu, v kartónovom obale		
CS 50 EBG-FLR	1.073,00 1.287,60	574770
CS 50 EBG sklápacie nohy, odsávací systém, podopretie prepravnými kolieskami	1.285,00 1.542,00	574765
CS 50 EBG-Set pozdĺžny doraz, posúvací stôl, predĺženie stola, rozšírenie stola, sklápacie nohy, odsávací systém, podopretie prepravnými kolieskami	2.079,00 2.494,80	574772

* Odporúčaná predajná cena výrobcu. Ceny predajcov sa môžu líšiť.

Bez DPH. S DPH.



Všestrannosť zvládnutá ľahko.

Pri budovaní interiérov, pri stavbe nábytku a vo výstavníctve je PRECISIO CS 50 vhodným riešením na kapovacie a pozdĺžne rezy. Predovšetkým pri striedavom používaní, ako napr. na montáži, sa ukazujú jej významné prednosti vďaka nízkej hmotnosti a mnohým šikovným funkciám.

Systémové príslušenstvo
od strany 70

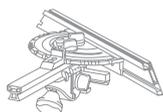

Pílový kotúč s jemnými zubami
od strany 84



Kapovacia stolová píla

PRECISIO CS 70 EBG



Plnou silou do dreva.

Hodnota CS 70 vynikne vždy vtedy, keď je potrebné rásne rezať obrobky s hrúbkou materiálu až do 70 mm. Či už v dielni alebo na montáži. S rozsiahlym systémovým príslušenstvom sa CS 70 dá prestavať na plnohodnotné pracovisko na rezanie pílu.

Velká, silná – a bez kompromisov.

- › Účinná práca vďaka univerzálnemu motoru s príkonom 2 200 W
- › 70 mm hĺbka rezu pre ešte väčšiu pestrosť použitia
- › Rýchle prestavenie z pozdĺžneho na priečny rez s uhlovým dorazom
- › Obojstranne hladké rezy vďaka pohyblivému chrániču proti vytŕhaniu materiálu

Technické parametre	CS 70	CS 70 Set
Príkon [W]	2.200	2.200
Voľnobežné otáčky (min ⁻¹)	2.000 – 4.200	2.000 – 4.200
Priemer pílového kotúča (mm)	225	225
Výška rezu 90°/45° (mm)	0 – 70/0 – 48	0 – 70/0 – 48
Šikmá poloha (°)	0 [-2]° – 45 [+47]	0 [-2]° – 45 [+47]
Dráha ťahu (mm)	320	320
Rozmery stola (mm)	690 x 500	690 x 500
Výška sklopeného stola (mm)	375	375
Výška rozloženého stola (mm)	900	900
Ø prípojky na odsávanie prachu (mm)	27/36	27/36
Hmotnosť (kg)	37	68,5



■ = MMC elektronika (Multi Material Control)

Rozsah dodávky	Cena €*	Obj. č.
HW univerzálny pílový kotúč, W32 zubov, uhlový doraz, posúvacia tyč, odkladanie príslušenstva, podopretie prepravnými kolieskami, náradie pre obsluhu, v kartónovom obale		
CS 70 EG	1.495,00 1.794,00	574778
CS 70 EBG 3 x chránič proti vytŕhaniu materiálu, odsávacía súprava	1.767,00 2.120,40	574776
CS 70 EBG-Set posúvaci stôl, rozšírenie CS 70 VB, predĺženie CS 70 VL, pozdĺžny doraz, 3 x chránič proti vytŕhaniu materiálu, odsávacía súprava	2.720,00 3.264,00	574782

* Odporúčaná predajná cena výrobcu. Ceny predajcov sa môžu líšiť.

Bez DPH. S DPH.

Systémové príslušenstvo
od strany 71

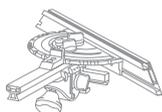

Pílový kotúč s jemnými zubami
od strany 84



Akumulátorová píla na izolačné materiály ISC 240

NOVINKA: ISC 240
vrátane akumulátora
s Bluetooth® **



Bezkefkový motor
EC-TEC pre dlhú
životnosť a vysoký
stupeň účinnosti

Revolúcia v rezaní izolačných materiálov.

- › Perfektne prispôsobené rezacie súpravy pre presné a rýchle rezy flexibilných izolačných materiálov z minerálnych a prírodných vlákien a izolačných dosiek z PUR
- › Mobilne, rýchlo a s úsporou síl bez kábla: s výkonným 18 V lítium-iónovým akumulátorom a bezkefkovým motorom EC-TEC. Vďaka technológii akumulátora Bluetooth® využijete všetky výhody bezprašného systému Festool
- › Pre mimoriadne efektívne rezanie materiálu: s vodiacou lištou a uhlovým dorazom (k dispozícii v súprave alebo ako príslušenstvo) sa vydaria presné opakované rezy
- › Neunavujúca práca vďaka perfektne vyváženej konštrukcii a nízkej hmotnosti – pre maximálny komfort pri práci aj v jednoručnom režime



Technické parametre	ISC 240 Plus/Set	ISC 240 Compact
Napätie akumulátora [V]	18	18
Počet zdvihov [min ⁻¹]	3.000	3.000
Hĺbka rezu [mm]	240	240
Zdvih [mm]	26	26
Ø prípojky na odsávanie prachu [mm]	27	27
Kapacita akumulátora Li-Ion [Ah]	5,2	3,1
Hmotnosť vrátane li-ion [kg]	2,5	2,2



Rozsah dodávky	Cena €*	Obj. č.
rezacia súprava so zvláňaným výbrusom SG-240/W-ISC, Stôl s adaptérom, sane s vodiacou lištou, v kontajneri SYSTAINER SYS 3 T-LOC		
ISC 240 Li EB-Basic	400,00 480,00	574821
ISC 240 Li 3,1 EBI-Compact akumulátor BP 18 Li 3,1 Cl, rýchlonabíjačka TCL 6	601,00 721,20	575733
ISC 240 Li 5,2 EBI-Plus 2 x akumulátor BP 18 Li 5,2 ASI, rýchlonabíjačka TCL 6	653,00 783,60	574819
ISC 240 Li 5,2 EBI-Set-FS 2 x akumulátor BP 18 Li 5,2 ASI, rýchlonabíjačka TCL 6, uhlový doraz, vodiaca lišta FS 1400/2	803,00 963,60	575592

* Odporúčaná predajná cena výrobcu. Ceny predajcov sa môžu líšiť.

Bez DPH. S DPH.

Rýchlo. Presne. Mobilne.

Či vedením voľnou rukou alebo s vodiacou lištou a dorazovým systémom, či na streche, lešení alebo podlahe, či izolačné materiály z minerálnych vlákien, prírodných vlákien alebo polyuretánové izolačné dosky – ISC 240 presvedčí mobilitou, rozmanitosťou použitia a efektívnosťou. A vďaka tomu je optimálnym riešením pre všetkých, ktorí chcú nielen izolovať domy, ale aj znížiť svoju námahu.

Systémové príslušenstvo
od strany 72



Pilové kotúče
od strany 72



Technológia akumulátorov
a nabíjania od strany 14

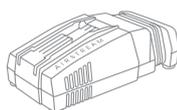

** Viac informácií o automatickom
štarte Bluetooth® na strane 16



Tesárska reťazová píla SSU 200



Presné prírezavanie.

Či drevo alebo tvrdé izolačné materiály, tesárska reťazová píla UNIVERS SSU 200 reže všetky materiály bežne používané pri stavbách z dreva až do hrúbky 200 mm.

Malá a príručná, s hĺbkou rezu 200 mm.

- › Hĺbka rezu 200 mm pri hmotnosti 6,5 kg
- › Presné rezy vďaka integrovanej vodiacej drážke v stole z tlakového odliatku z hliníka, na použitie s vodiacou lištou
- › Všetstranne použiteľná na šikmé rezy do 60°
- › Výmena a napínanie reťaze sa vykonáva bez nástrojov

Technické parametre

Príkion (W)	1.600
Voľnobežné otáčky (min ⁻¹)	4.600
Hĺbka rezu 0°; 90°/45°/60° (mm)	200/140/100
Šikmé rezy (°)	0 – 60
Rýchlosť rezania (voľnobeh) (m/s)	10,6
Náklon pítovej lišty (°)	0 – 10
Hmotnosť (kg)	6,5



■ = MMC elektronika (Multi Material Control)

Rozsah dodávky

pílová reťaz Uni SC 3/8"-91 U-39E, olej na reťaze 250 ml, 7,5 m pripájací kábel, v kontajneri SYSTAINER SYS 5 T-LOC

Rozsah dodávky	Cena €*	Obj. č.
SSU 200 EB-Plus	991,00 1.189,20	767995
SSU 200 EB-Plus-FS vodiaca lišta FS 800/2	1.028,00 1.233,60	769010

* Odporúčaná predajná cena výrobcu. Ceny predajcov sa môžu líšiť.

Bez DPH. S DPH.

Systémové príslušenstvo
od strany 75





Tesárska reťazová píla IS 330

Velikán s hĺbkou rezu 330 mm.

- › Ideálna na stavbu: prerezávanie aj tých najhrubších izolačných materiálov vďaka hĺbke rezu 330 mm pri hmotnosti 7,0 kg
- › 60° šikmé rezy s hĺbkou 165 mm
- › Presne rovné rezy bez vytrhávania vďaka vodiacej lište
- › Otočný nátrubok na odsávanie, na pripojenie vysávača

Technické parametre

Príkion [W]	1.600
Voľnobežné otáčky [min ⁻¹]	4.600
Hĺbka rezu 0°; 90°/45°/60° (mm)	330/230/165
Šikmé rezy (°)	0 – 60
Rýchlosť rezania [voľnobeh] (m/s)	12
Náklon pílovej lišty (°)	0 – 10
Hmotnosť (kg)	7



■ = MMC elektronika (Multi Material Control)

Rozsah dodávky

pílová reťaz Iso SC 3/8"-90 I-57E, pílová reťaz Iso Hard SC 3/8"-91 IH-57E, olej na reťaze 250 ml, 7,5 m pripájací kábel, v kartónovom obale

	Cena €*	Obj. č.
IS 330 EB	1.134,00 1.360,80	767998
IS 330 EB-FS vodiaca lišta FS 1400/2	1.189,00 1.426,80	769006



Špecialista na prerezávanie izolačných materiálov.

Tesárska reťazová píla IS 330 kombinuje prednosti reťazovej píly a ručnej okružnej píly s vodiacou lištou do jedinečného mobilného systému. Vďaka tomu sa vám podarí prerezávanie pevných izolačných materiálov, ako sú napríklad drevovláknité dosky a polyuretánové dosky, ľahko, rýchlo a s vodiacou lištou predovšetkým presne.

* Odporúčaná predajná cena výrobcu. Ceny predajcov sa môžu líšiť.

Bez DPH. S DPH.

Systémové príslušenstvo
od strany 75



System Festool. Všetko prehľadné.

Pretože je jednoducho lepšie, keď to skutočne sedí: píly Festool sa perfektne hodia do systému. Napríklad vodiace lišty sa hodia k priamočiarym pílam, ako aj k ponorným pílam. Uhlomery sa dajú používať rôznymi spôsobmi. A kompaktný modulový systém CMS umožňuje ručnú pílu používať aj polostacionárne.



02 Pílenie/píly

Príslušenstvo a spotrebný materiál

Systémové príslušenstvo	62
Pílové listy do priamočiarej píly	76
Pílové kotúče	82



Systémové príslušenstvo

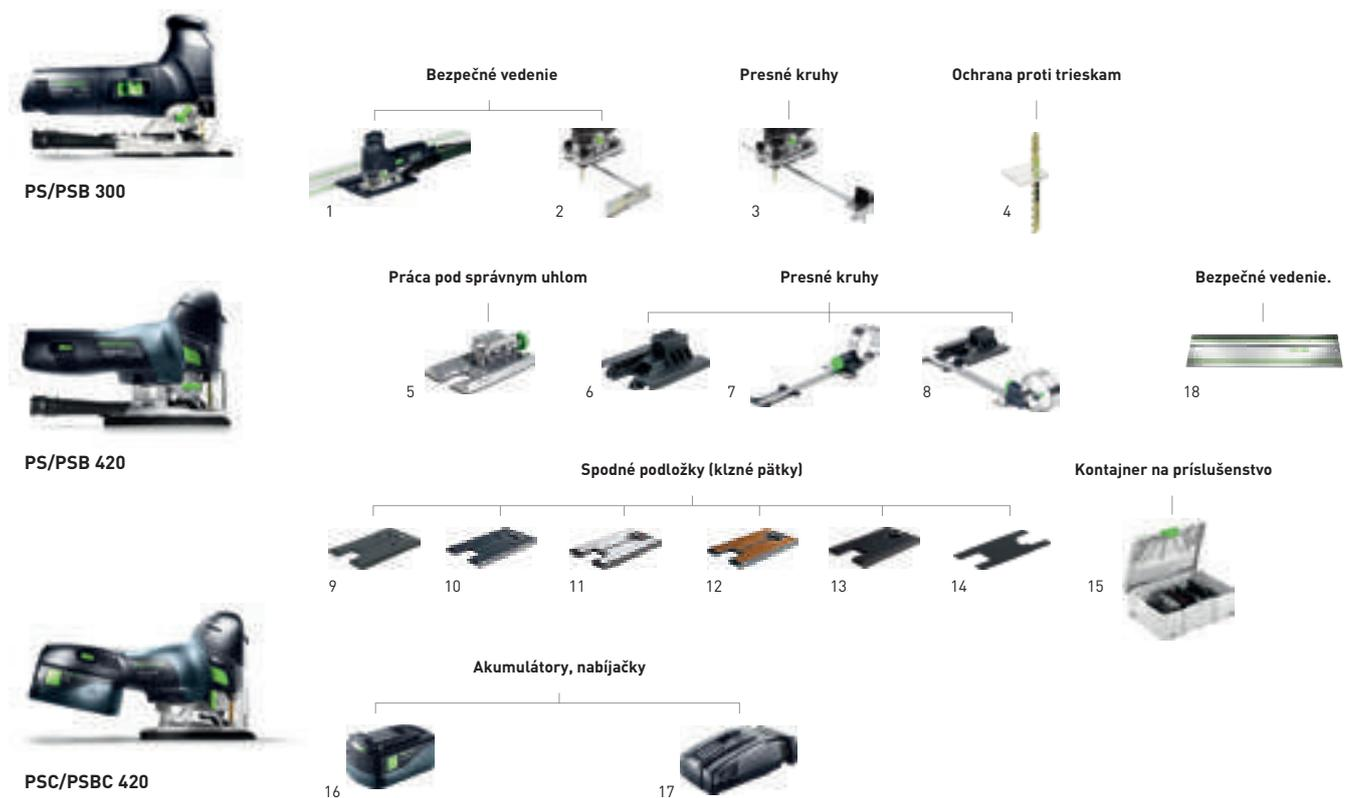

Príslušenstvo pre priamočiare píly PS/PSB 300, PS/PSB 420, PSC/PSBC 420

Označenie	Opis	Cena €*	Obj. č.
1 Vodiaci doraz FS-PS/PSB 300	pre PS 200, PS 300, PSB 300, PS 2, pri použití priamočiarych píl s vodiacim systémom FS a FS/2, balenie pre samoobslužný predaj	14,70 17,64	490031
2 Paralelný doraz PA-PS/PSB 300	pre PS 300, PSB 300, PS 200, PS 2, max. šírka obrobku 200 mm, balenie pre samoobslužný predaj	26,90 32,28	490119
3 Vyrežávač kruhov KS-PS/PSB 300	pre PS 300, PSB 300, PS 200, PS 2, priemer kruhu 130 – 720 mm, balenie pre samoobslužný predaj	26,90 32,28	490118
4 Ochrana proti trieskam SP-PS/PSB 300/5	pre PS 300, PSB 300, PS(C) 400/420, PSB(C) 400/420, zabraňuje vytrhávaniu okraja na hrane rezu, obsah balenia 5 ks., balenie pre samoobslužný predaj	6,60 7,92	490120
Ochrana proti trieskam SP-PS/PSB 300/20	pre PS 300, PSB 300, PS(C) 400/420, PSB(C) 400/420, zabraňuje vytrhávaniu okraja na hrane rezu, obsah balenia 20 ks., balenie pre samoobslužný predaj	12,30 14,76	490121
Ochrana proti trieskam SP-PS/5	pre PS 1, PS 2, PS 200, zabraňuje vytrhávaniu okraja na hrane rezu, obsah balenia 5 ks., balenie pre samoobslužný predaj	6,60 7,92	483372
5 Uhlový stôl WT-PS 420	pre PS(C) 400/420, PSB(C) 400/420, na uhlové rezy od +45° do -45°, plynulé nastavovanie uhla, balenie pre samoobslužný predaj	118,80 142,56	496134
6 Stôl (konzola) s adaptérom ADT-PS 420	pre PS(C) 400/420, PSB(C) 400/420, na použitie PS na vodiacej lište, na montáž do systému Compact Modul System CMS, v spojení s vyrezávačom kruhov KS-PS 400, balenie pre samoobslužný predaj	14,90 17,88	497303
7 Vyrežávač kruhov KS-PS 420	pre PS(C) 400/420, PSB(C) 400/420, Ø kruhu od 120 mm – 3 m, v spojení so stolom s adaptérom ADT-PS 400, balenie pre samoobslužný predaj	49,60 59,52	497304
8 Vyrežávač kruhov KS-PS 420 Set	pre PS(C) 400/420, PSB(C) 400/420, Ø kruhu od 120 mm – 3 m, vrátane stola s adaptérom ADT-PS 420, balenie pre samoobslužný predaj	62,10 74,52	497443
9 Spodná podložka (klzná pätká) LAS-PS 420	pre PS(C) 400/420, PSB(C) 400/420, plastová všestranná pätká na drevo alebo drevu podobné materiály, balenie pre samoobslužný predaj	10,50 12,60	497297
10 Spodná podložka (klzná pätká) LAS-Soft-PS 420	pre PS(C) 400/420, PSB(C) 400/420, spodná podložka s výstupkami s optimálnym klzaním na drevo a drevu podobné materiály, balenie pre samoobslužný predaj	10,50 12,60	497298
11 Spodná podložka (klzná pätká) LAS-HGW-PS 420	pre PS(C) 400/420, PSB(C) 400/420, spodná podložka s dlhou životnosťou z tvrdej tkaniny na drevo a drevu podobné materiály, balenie pre samoobslužný predaj	15,70 18,84	497299
12 Spodná podložka (klzná pätká) LAS-St-PS 420	pre PS(C) 400/420, PSB(C) 400/420, na všetky metalické materiály, balenie pre samoobslužný predaj	15,70 18,84	497300
13 Spodná podložka (klzná pätká) LAS-STF-PS 420	pre PS(C) 400/420, PSB(C) 400/420, na citlivé povrchy, balenie pre samoobslužný predaj	15,70 18,84	497301
14 Náhradná plst EF-LAS-STF-PS 420	pre PS(C) 400/420, PSB(C) 400/420, 5x náhradná plst pre klznú pätku StickFix LAS-STF-PS 420, balenie pre samoobslužný predaj	9,20 11,04	497444
15 Kontajner na príslušenstvo ZH-SYS-PS 420	pre PS(C) 400/420, PSB(C) 400/420, 5 x ochrana pred trieskami, Klzná pätká mäkká, Klzná pätká tvrdá, Klzná pätká ocelová, klzná pätká StickFix, uhlový stôl, stôl (konzola) s adaptérom, vyrezávač kruhov, plst StickFix, v kontajneri SYSTAINER SYS 2 T-LOC	238,50 286,20	497709

* Odporúčaná predajná cena výrobcu. Ceny predajcov sa môžu líšiť.

Systémové príslušenstvo

Príslušenstvo pre priamočiare píly PS/PSB 300, PS/PSB 420, PSC/PSBC 420

Označenie	Opis	Cena €* 117,60	Obj. č.
16 Akumulátor BP 18 Li 5,2 AS	s funkciou AIRSTREAM, Lítium-iónový (Li-Ion) náhradný akumulátor pre všetky akumulátorové náradie Festool 18 V (okrem CXS, TXS, ETSC 125, RTSC 400, DTSC 400), napätie 18 V, kapacita 5,2 Ah, hmotnosť 0,7 kg, balenie pre samoobslužný predaj	98,00 117,60	200181
Akumulátor BP 18 Li 5,2 ASI	Bluetooth® lítium-iónový (Li-Ion) akumulátor s funkciou AIRSTREAM pre všetky akumulátorové náradie Festool 18 V (okrem CXS, TXS, ETSC 125, RTSC 400, DTSC 400), Bluetooth® umožňuje automatické spustenie mobilného vysávača CLEANTEC pri zapnutí akumulátorového náradia (predpokladá sa použitie mobilného vysávača s funkciou Bluetooth®), napätie 18 V, kapacita 5,2 Ah, hmotnosť 0,7 kg, v kartónovom obale	118,00 141,60	202479
Akumulátor BP 18 Li 6,2 AS	s funkciou AIRSTREAM, Lítium-iónový (Li-Ion) náhradný akumulátor pre všetky akumulátorové náradie Festool 18 V (okrem CXS, TXS, ETSC 125, RTSC 400, DTSC 400), napätie 18 V, kapacita 6,2 Ah, hmotnosť 0,7 kg, balenie pre samoobslužný predaj	128,00 153,60	201774
Akumulátor BP 18 Li 6,2 ASI	Bluetooth® lítium-iónový (Li-Ion) akumulátor s funkciou AIRSTREAM pre všetky akumulátorové náradie Festool 18 V (okrem CXS, TXS, ETSC 125, RTSC 400, DTSC 400), Bluetooth® umožňuje automatické spustenie mobilného vysávača CLEANTEC pri zapnutí akumulátorového náradia (predpokladá sa použitie mobilného vysávača s funkciou Bluetooth®), napätie 18 V, kapacita 6,2 Ah, hmotnosť 0,7 kg, v kartónovom obale	148,00 177,60	201797
Akumulátor BP 18 Li 3,1 C	kompaktný, ľahký konštrukčný tvar, Lítium-iónový (Li-Ion) náhradný akumulátor pre všetky akumulátorové náradie Festool 18 V (okrem TSC 55, CXS, TXS, ETSC 125, RTSC 400, DTSC 400), napätie 18 V, kapacita 3,1 Ah, hmotnosť 0,4 kg, balenie pre samoobslužný predaj	72,00 86,40	201789
Akumulátor BP 18 Li 3,1 CI	lítiovo-iónový náhradný akumulátor (Li-Ion) s Bluetooth® pre všetky 18 V akumulátorové náradie Festool (okrem TSC 55, CXS, TXS, ETSC 125, RTSC 400, DTSC 400), Bluetooth® umožňuje automatické spustenie mobilného vysávača CLEANTEC pri zapnutí akumulátorového náradia (predpokladá sa použitie mobilného vysávača s funkciou Bluetooth®), napätie 18 V, kapacita 3,1 Ah, hmotnosť 0,4 kg, v kartónovom obale	92,00 110,40	203799
17 Rýchlonabíjačka TCL 6	pre všetky lítium-iónové akumulátory (okrem CXS/TXS), lítium-iónová (Li-Ion) náhradná nabíjačka pre všetky akumulátory 10,8 – 18 V, nabíjaci prúd 6 A, vstupné napätie 220 – 240 V, hmotnosť 0,8 kg, balenie pre samoobslužný predaj	57,00 68,40	201135
Rýchlonabíjačka SCA 8	pre všetky lítium-iónové akumulátory (okrem CXS/TXS), s funkciou AIRSTREAM, lítium-iónová (Li-Ion) náhradná nabíjačka pre všetky akumulátory 10,8 – 18 V, nabíjaci prúd 8 A, vstupné napätie 220 – 240 V, hmotnosť 1,1 kg, balenie pre samoobslužný predaj	88,00 105,60	200178
Technológia akumulátorov a nabíjania	Pozri stranu 14		
18 Vodiace lišty	pozri kapitolu Organizácia pracoviska od strany 388		

* Odporúčaná predajná cena výrobcu. Ceny predajcov sa môžu líšiť.

Systémové príslušenstvo

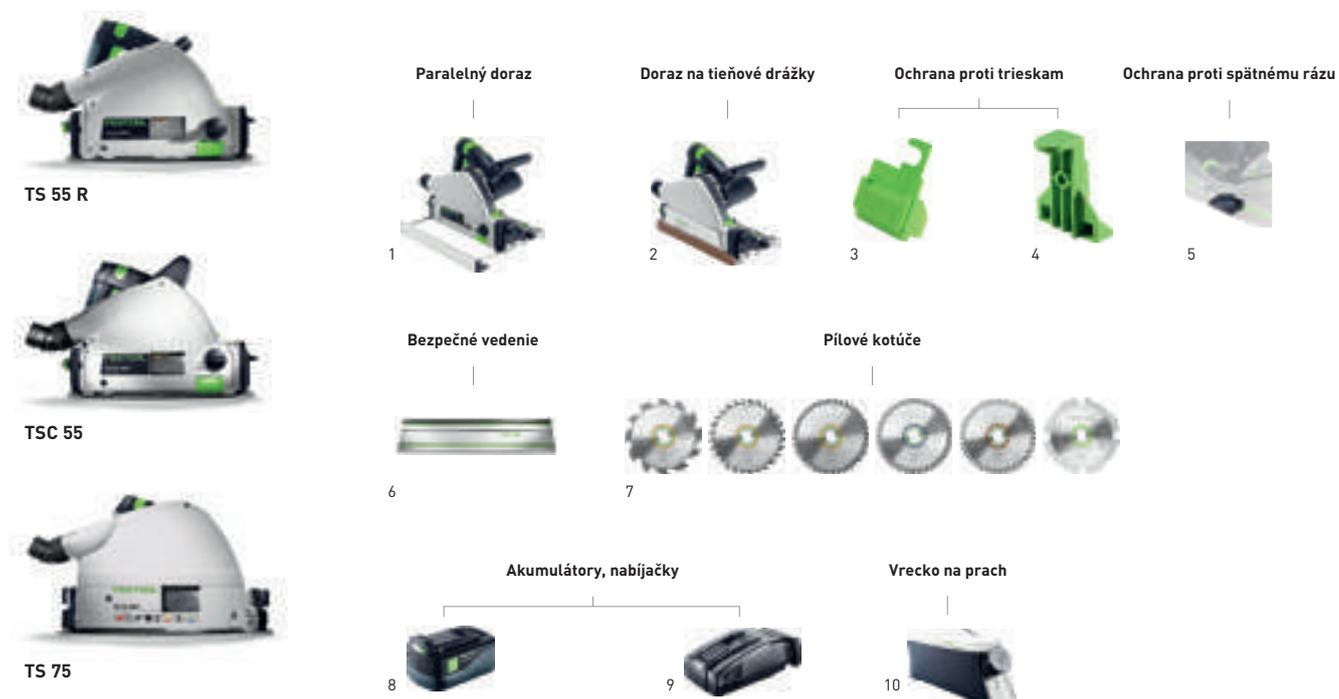

Príslušenstvo pre ponorné píly TS 55 R, TSC 55, TS 75

Označenie	Opis	Cena €*	Obj. č.
1 Paralelný doraz PA-TS 55	pre TS 55, TS 55 R, TSC 55, použiteľný aj ako rozšírenie stola, obojstranne vedený paralelný doraz, max. šírka obrobku 100 mm, v kartónovom obale	46,40 55,68	491469
Paralelný doraz PA-TS 75	pre TS 75, obojstranne vedený paralelný doraz, použiteľný aj ako rozšírenie stola, max. šírka obrobku 100 mm, v kartónovom obale	53,10 63,72	492243
2 Kryt ABSA-TS 55	pre TS 55, TS 55 R, TSC 55, použiteľný s aj bez vodiacej lišty, na rezanie bez strapkania vpravo od pílového kotúča, obsah balenia 5 ks., balenie pre samoobslužný predaj	45,90 55,08	491750
3 Ochrana proti trieskam SP-TS 55 R/5	pre TS 55 R, TSC 55, použiteľný s aj bez vodiacej lišty, na rezanie bez strapkania vpravo od pílového kotúča, obsah balenia 5 ks., balenie pre samoobslužný predaj	13,80 16,56	499011
4 Ochrana proti trieskam SP-TS 55/5	pre TS 55 a TS 75, na rezanie bez strapkania vpravo od pílového kotúča, použiteľný s aj bez vodiacej lišty, obsah balenia 5 ks., balenie pre samoobslužný predaj	13,80 16,56	491473
5 Ochrana proti spätnému rázu FS-RSP	pre TS 55, TS 55 R, TSC 55, TS 75, HKC 55, HK 55, ATF 55, AP 55, AT 65, AP 65, AP 85, použiteľný aj ako doraz vedenia, slúži ako zadný a predný koncový doraz na vodiacej lište FS/2, balenie pre samoobslužný predaj	16,20 19,44	491582
6 Vodiace lišty	pozri kapitolu Organizácia pracoviska od strany 388		
7 Pílové kotúče	Pozri stranu 84		
8 Akumulátor BP 18 Li 5,2 AS	s funkciou AIRSTREAM, Lítium-iónový (Li-Ion) náhradný akumulátor pre všetky akumulátorové náradie Festool 18 V (okrem CXS, TXS, ETSC 125, RTSC 400, DTSC 400), napätie 18 V, kapacita 5,2 Ah, hmotnosť 0,7 kg, balenie pre samoobslužný predaj	98,00 117,60	200181
Akumulátor BP 18 Li 5,2 ASI	Bluetooth® lítium-iónový (Li-Ion) akumulátor s funkciou AIRSTREAM pre všetky akumulátorové náradie Festool 18 V (okrem CXS, TXS, ETSC 125, RTSC 400, DTSC 400), Bluetooth® umožňuje automatické spustenie mobilného vysávača CLEANTEC pri zapnutí akumulátorového náradia (predpokladá sa použitie mobilného vysávača s funkciou Bluetooth®), napätie 18 V, kapacita 5,2 Ah, hmotnosť 0,7 kg, v kartónovom obale	118,00 141,60	202479
Akumulátor BP 18 Li 6,2 AS	s funkciou AIRSTREAM, Lítium-iónový (Li-Ion) náhradný akumulátor pre všetky akumulátorové náradie Festool 18 V (okrem CXS, TXS, ETSC 125, RTSC 400, DTSC 400), napätie 18 V, kapacita 6,2 Ah, hmotnosť 0,7 kg, balenie pre samoobslužný predaj	128,00 153,60	201774
Akumulátor BP 18 Li 6,2 ASI	Bluetooth® lítium-iónový (Li-Ion) akumulátor s funkciou AIRSTREAM pre všetky akumulátorové náradie Festool 18 V (okrem CXS, TXS, ETSC 125, RTSC 400, DTSC 400), Bluetooth® umožňuje automatické spustenie mobilného vysávača CLEANTEC pri zapnutí akumulátorového náradia (predpokladá sa použitie mobilného vysávača s funkciou Bluetooth®), napätie 18 V, kapacita 6,2 Ah, hmotnosť 0,7 kg, v kartónovom obale	148,00 177,60	201797
9 Rýchlonabíjačka TCL 6	pre všetky lítium-iónové akumulátory (okrem CXS/TXS), lítium-iónová (Li-Ion) náhradná nabíjačka pre všetky akumulátory 10,8 – 18 V, nabíjací prúd 6 A, vstupné napätie 220 – 240 V, hmotnosť 0,8 kg, balenie pre samoobslužný predaj	57,00 68,40	201135
Rýchlonabíjačka SCA 8	pre všetky lítium-iónové akumulátory (okrem CXS/TXS), s funkciou AIRSTREAM, lítium-iónová (Li-Ion) náhradná nabíjačka pre všetky akumulátory 10,8 – 18 V, nabíjací prúd 8 A, vstupné napätie 220 – 240 V, hmotnosť 1,1 kg, balenie pre samoobslužný predaj	88,00 105,60	200178
Technológia akumulátorov a nabíjania	Pozri stranu 14		
10 Vrecko na prach SB-TSC	pre TSC 55, HKC 55, skladateľné pre priestorovo úspornú prepravu, na všetky drevené materiály, s uzáverom, balenie pre samoobslužný predaj	33,40 40,08	500393

* Odporúčaná predajná cena výrobcu. Ceny predajcov sa môžu líšiť.

Systemové príslušenstvo



HK 55

Kapovacia lišta



1

Taška



2

Pílové kotúče



3



HKC 55

Ochrana proti spätnému rázu



4

Paralelný doraz



5

Bezpečné vedenie



6

Akumulátory, nabíjačky



7



8

Vrecko na prach



9

Príslušenstvo k ručným okružným pílam HK 55, HKC 55

Označenie	Opis	Cena €*	Obj. č.
1 Kapovacia lišta FSK 250	pre HKC 55, HK 55, HK 85, dĺžka rezu 250 mm, rozsah uhlov -45 – +60°, hmotnosť 0,98 kg, v kartónovom obale	142,20 170,64	769941
Kapovacia lišta FSK 420	pre HKC 55, HK 55, HK 85, dĺžka rezu 420 mm, rozsah uhlov -60 – +60°, hmotnosť 1,26 kg, v kartónovom obale	164,10 196,92	769942
Kapovacia lišta FSK 670	pre HKC 55, HK 55, HK 85, dĺžka rezu 670 mm, rozsah uhlov -60 – +60°, hmotnosť 1,63 kg, v kartónovom obale	186,00 223,20	769943
2 Taška FSK420-BAG	pre FSK 250, FSK 420, taška na prenášanie s popruhom na plece, v kartónovom obale	53,70 64,44	200160
Taška FSK670-BAG	pre FSK 670, taška na prenášanie s popruhom na plece, v kartónovom obale	64,60 77,52	200161
3 Pílové kotúče do okružnej píly	Pozri stranu 84		
4 Ochrana proti spätnému rázu FS-RSP	pre TS 55, TS 55 R, TSC 55, TS 75, HKC 55, HK 55, ATF 55, AP 55, AT 65, AP 65, AP 85, použiteľný aj ako doraz vedenia, slúži ako zadný a predný koncový doraz na vodiacej lište FS/2, balenie pre samoobslužný predaj	16,20 19,44	491582
5 Paralelný doraz PA-HKC 55	pre HKC 55, HK 55, použiteľný aj ako rozšírenie stola, obojstranne vedený paralelný doraz, v kartónovom obale	45,30 54,36	500464
6 Vodiace lišty	pozri kapitolu Organizácia pracoviska od strany 388		
7 Akumulátor BP 18 Li 5,2 AS	s funkciou AIRSTREAM, Lítium-iónový (Li-Ion) náhradný akumulátor pre všetky akumulátorové náradie Festool 18 V (okrem CXS, TXS, ETSC 125, RTSC 400, DTSC 400), napätie 18 V, kapacita 5,2 Ah, hmotnosť 0,7 kg, balenie pre samoobslužný predaj	98,00 117,60	200181
Akumulátor BP 18 Li 5,2 ASI	Bluetooth® lítium-iónový (Li-Ion) akumulátor s funkciou AIRSTREAM pre všetko akumulátorové náradie Festool 18 V (okrem CXS, TXS, ETSC 125, RTSC 400, DTSC 400), Bluetooth® umožňuje automatické spustenie mobilného vysávača CLEANTEC pri zapnutí akumulátorového náradia (predpokladá sa použitie mobilného vysávača s funkciou Bluetooth®), napätie 18 V, kapacita 5,2 Ah, hmotnosť 0,7 kg, v kartónovom obale	118,00 141,60	202479
Akumulátor BP 18 Li 6,2 AS	s funkciou AIRSTREAM, Lítium-iónový (Li-Ion) náhradný akumulátor pre všetko akumulátorové náradie Festool 18 V (okrem CXS, TXS, ETSC 125, RTSC 400, DTSC 400), napätie 18 V, kapacita 6,2 Ah, hmotnosť 0,7 kg, balenie pre samoobslužný predaj	128,00 153,60	201774
Akumulátor BP 18 Li 6,2 ASI	Bluetooth® lítium-iónový (Li-Ion) akumulátor s funkciou AIRSTREAM pre všetko akumulátorové náradie Festool 18 V (okrem CXS, TXS, ETSC 125, RTSC 400, DTSC 400), Bluetooth® umožňuje automatické spustenie mobilného vysávača CLEANTEC pri zapnutí akumulátorového náradia (predpokladá sa použitie mobilného vysávača s funkciou Bluetooth®), napätie 18 V, kapacita 6,2 Ah, hmotnosť 0,7 kg, v kartónovom obale	148,00 177,60	201797
8 Rýchlonabíjačka TCL 6	pre všetky lítium-iónové akumulátory (okrem CXS/TXS), lítium-iónová (Li-Ion) náhradná nabíjačka pre všetky akumulátory 10,8 – 18 V, nabíjaci prúd 6 A, vstupné napätie 220 – 240 V, hmotnosť 0,8 kg, balenie pre samoobslužný predaj	57,00 68,40	201135
Rýchlonabíjačka SCA 8	pre všetky lítium-iónové akumulátory (okrem CXS/TXS), s funkciou AIRSTREAM, lítium-iónová (Li-Ion) náhradná nabíjačka pre všetky akumulátory 10,8 – 18 V, nabíjaci prúd 8 A, vstupné napätie 220 – 240 V, hmotnosť 1,1 kg, balenie pre samoobslužný predaj	88,00 105,60	200178
Technológia akumulátorov a nabíjania	Pozri stranu 14		
9 Vrecko na prach SB-TSC	pre TSC 55, HKC 55, skladateľné pre priestorovo úspornú prepravu, na všetky drevené materiály, s uzáverom, balenie pre samoobslužný predaj	33,40 40,08	500393

* Odporúčaná predajná cena výrobcu. Ceny predajcov sa môžu líšiť.

Bez DPH. S DPH.

Systémové príslušenstvo



HK 85

Kapovacia lišta



1

Taška



2

Pílové kotúče



3

Paralelný doraz



4

Bezpečné vedenie

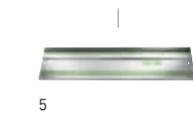

5

Drážkovacie zariadenie



6

Obojstranný nôž, predrezávací závitník



7

Príslušenstvo k ručným okružným pílam HK 85

Označenie	Opis	Cena €*	Obj. č.
1 Kapovacia lišta FSK 250	pre HKC 55, HK 55, HK 85, dĺžka rezu 250 mm, rozsah uhlov -45 – +60°, hmotnosť 0,98 kg, v kartónovom obale	142,20 170,64	769941
Kapovacia lišta FSK 420	pre HKC 55, HK 55, HK 85, dĺžka rezu 420 mm, rozsah uhlov -60 – +60°, hmotnosť 1,26 kg, v kartónovom obale	164,10 196,92	769942
Kapovacia lišta FSK 670	pre HKC 55, HK 55, HK 85, dĺžka rezu 670 mm, rozsah uhlov -60 – +60°, hmotnosť 1,63 kg, v kartónovom obale	186,00 223,20	769943
2 Taška FSK420-BAG	pre FSK 250, FSK 420, taška na prenášanie s popruhom na plece, v kartónovom obale	53,70 64,44	200160
Taška FSK670-BAG	pre FSK 670, taška na prenášanie s popruhom na plece, v kartónovom obale	64,60 77,52	200161
3 Pílové kotúče do okružnej píly	Pozri stranu 84		
4 Paralelný doraz PA-HK 85	pre HK 85, použiteľný aj ako rozšírenie stola, obojstranne vedený paralelný doraz, v kartónovom obale	52,50 63,00	500645
Paralelný doraz PA-A-HK 85	pre HK 85, obojstranne vedený ohnutý paralelný doraz, v kartónovom obale	85,40 102,48	574670
5 Vodiace lišty	pozri kapitolu Organizácia pracoviska od strany 388		
6 Drážkovacie zariadenie VN-HK85 130 x 16-25	pre HK 85, na frézovanie priečných a pozdĺžnych drážok; hĺbka frézovania 0 – 35 mm a šírka 16 – 25 mm, vymeniteľné platničky HW-WP 14 x 14 x 2, nastaviteľný drážkovač Ø 130 x 16 – 25 mm, ochranný kryt (pevný), ochranný kryt (pohyblivý), upínacia príručka, protipríručka, Dištančné podložky, Ø prípojky na odsávanie prachu 36 mm, hmotnosť 0,9 kg, v kontajneri SYSTAINER SYS 1 T-LOC	514,00 616,80	200163
7 Otoč. platničky HW-WP 14 x 14 x 2/12	pre nastavovací drážkovač HK 85, rozmery [D x Š x V] 14 x 14 x 2 mm, obsah balenia 12 ks., balenie pre samoobslužný predaj	63,60 76,32	574671

* Odporúčaná predajná cena výrobcu. Ceny predajcov sa môžu líšiť.

Systemové príslušenstvo



HK 132

Paralelný doraz



1

Bezpečné vedenie



2

Uhlový doraz



3

Hobľovacie zariadenie



4

Sedlové zariadenie



5

Obojstranný nôž,
predrezávací závitník



6/7

Pílové kotúče



8

Príslušenstvo pre tesársku ručnú okružnú pílu HK 132

Označenie	Opis	Cena €*	Obj. č.
1 Paralelný doraz PG-HK 132	pre HK 132, CSP 132, na použitie HK 132 s vodičmi lištami typu GC 2000/3000, v kartónovom obale	127,60 153,12	769538
2 Vodiaca lišta GC 2000	pre HK 132, CSP 85/60, CSP 132, CSP 165, CCP 380, NRP 90, dĺžka 2 000 mm, v kartónovom obale	249,10 298,92	769669
Vodiaca lišta GC 3000	pre HK 132, CSP 85/60, CSP 132, CSP 165, CCP 380, NRP 90, dĺžka 3 000 mm, v kartónovom obale	345,50 414,60	769670
3 Uhlový doraz GC 1000-WA	pre HK 132, CSP 85/60, CSP 132, CSP 165, CCP 380, NRP 90, uhlové zariadenie s vodiacou lištou s dĺžkou 1 000 mm a ukazovateľom rezu, Uhlový doraz, plynulo prestaviteľný do oboch strán, do 90°. S ukazovateľom rezu na nastavenie podľa narysovanej čiary pre akýkoľvek šikmý uhol, v kartónovom obale	311,40 373,68	769671
4 Hobľovacie zariadenie NS-HK 250 x 50	pre HK 132, CSP 132, predrezávač HM 14 x 14 x 2,0 mm, otočný nôž HM 50 x 12 x 1,5 mm, ochranný kryt, 1 pohyblivý ochranný kryt s diaľkovým ovládaním, upínacie lišty, ø hobľovacej hlavy 250 mm, hobľovacia šírka 50 mm, hĺbka hoblíka 0-80 mm, otvor 30 mm, hmotnosť 6,8 kg, v kartónovom obale	1.087,10 1.304,52	769539
5 Sedlové zariadenie RS-HK 160 x 80	pre HK 132, CSP 132, sedlová hlava ø 160 x 80 mm, 3 x otočný nôž HM 80 x 13 x 2,2 mm, predrezávač HM 14 x 14 x 2,0 mm, ochranný kryt, 1 pohyblivý ochranný kryt s diaľkovým ovládaním, upínacie lišty, ø hobľovacej hlavy 160 mm, hobľovacia šírka 80 mm, hĺbka hoblíka 0-38 mm, otvor 30 mm, hmotnosť 7,1 kg, v kartónovom obale	1.115,70 1.338,84	769540
6 Otočný nôž CT-HK HW 50 x 12 x 1,5/3	pre hobľovaciu hlavu NS-HK 250 x 50 a zámková hlava ø 260 x 50, NS-CSP 250 x 50, HK 132, NRP 90, obsah balenia 3 ks., rozmery 50 x 12 x 1,5 mm, balenie pre samoobslužný predaj	34,00 40,80	769544
Otočný nôž CT-HK HW 80 x 13 x 2,2/3	pre sedlovú hlavu RS-HK 160 x 80, RS-CSP 160 x 80, HK 132, CSP 132 E, obsah balenia 3 ks., rozmery 80 x 13 x 2,2 mm, balenie pre samoobslužný predaj	130,90 157,08	769543
7 Predrezávač CT-HK HW 14 x 14 x 2/6	pre hobľovaciu a sedlovú hlavu, pre HK 132, CSP 132, NRP 90, obsah balenia 6 ks., rozmery 14 x 14 x 2 mm, balenie pre samoobslužný predaj	35,30 42,36	769542
8 Pílové kotúče do okružnej píly	Pozri stranu 84		

* Odporúčaná predajná cena výrobcu. Ceny predajcov sa môžu líšiť.

Bez DPH. S DPH.

Systémové príslušenstvo



KS 60

Práca pod správnym uhlom



1

Bezpečné uloženie, presné výsledky



2



3



4



5



6

Stacionárna práca, flexibilný transport



7



8



9



10

Pílové kotúče



11

Príslušenstvo pokosovej píly KAPEX KS 60

Označenie	Opis	Cena €* 130,44	Obj. č.
1 Uhlová jednotka SM-KS	pre KS 60, KS 120, uhlová jednotka na prenášanie uhla na pokosovú pílu, na vnútorné a vonkajšie uhly, os uhla sa vytvorí automaticky, netreba nič počítať, balenie pre samoobslužný predaj	108,70 130,44	200127
2 Kapovací doraz KA-UG-KS 60-L	pre KS 60, na používanie v spojení s mobilným pracovným stolom Festool UG-KAPEX KS 60, dorazový jazdec, teleskop. predĺženia + stupnica, výklopná oporná nožička, stupnica, dĺžka ramena – bez teleskopu 1.480 mm, max. dĺžka merania 2.400 mm, hmotnosť 4,6 kg, v kartónovom obale	225,70 270,84	201907
3 Kapovací doraz KA-UG-KS 60-R	pre KS 60, na používanie v spojení s mobilným pracovným stolom Festool UG-KAPEX KS 60, dorazový jazdec, teleskop. predĺženia + stupnica, výklopná oporná nožička, stupnica, dĺžka ramena – bez teleskopu 1.480 mm, max. dĺžka merania 2.400 mm, hmotnosť 4,6 kg, v kartónovom obale	225,70 270,84	201908
Kapovací doraz KA-UG-KS 60-R/L	pre KS 60, na používanie v spojení s mobilným pracovným stolom Festool UG-KAPEX KS 60, pozostáva z KA-UG-L a KA-UG-R, dorazový jazdec, teleskop. predĺženia + stupnica, výklopná oporná nožička, stupnica, dĺžka ramena – bez teleskopu 1.480 mm, max. dĺžka merania 2.400 mm, v kartónovom obale	450,90 541,08	201909
4 Skrutkovacia svorka FSZ 120	pre FS/2, MFT, vyhotovenie oceľ, upínacia šírka 120 mm, obsah balenia 2 ks., balenie pre samoobslužný predaj	37,80 45,36	489570
5 Zvýšenie A-SYS-KS 60	pre KS 60, nožičky na zvýšenie stola KS 60 presne na výšku kontajnera SYSTAINER SYS 1 T-LOC a Classic, Výška stola= Systainer: dlhé obrobky sa dajú pri práci na podlahe pohodlne podprieť, ako doplnková výbava pre KS 60, už je súčasťou dodávky KS 60 SET, v kartónovom obale	30,50 36,60	500121
6 Svetelný lúč SL-KS 60	pre KS 60, LED svetelný lúč na presné zobrazenie línie rezu a optimálny výhľad na nákras, ako doplnková výbava pre KS 60, už je súčasťou dodávky KS 60 SET, balenie pre samoobslužný predaj	51,50 61,80	500120
7 Prepravný vozík UG-KA-KS 60 Set	pre KS 60, jednoduché sklopenie na účely prepravy, (kapovacie dorazy KA-UG-R a KA-UG-L obsiahnuté v dodávke), pracovná výška 900 mm, hmotnosť 21 kg, v kartónovom obale	711,60 853,92	202055
Prepravný vozík UG-KS 60	pre KS 60, jednoduché sklopenie na účely prepravy, pracovná výška 900 mm, hmotnosť 13 kg, v kartónovom obale	369,60 443,52	200129
8 Adaptérová doska UG-AD-KS 60	pre KS 60, Adaptérová doska vrátane zásobníka pílových listov na upevnenie KS 60 na pracovnom stole UG-KAPEX KS 60, v kartónovom obale	110,30 132,36	202056
9 Multifunkčný stôl MFT KAPEX	na použitie ako spodná konštrukcia pre náradie KAPEX, upínacia súprava SZ-KS potrebná na zafixovanie, stôl s perforovanou doskou a sklápacími nohami, rozmery stola 869 x 581 mm, prac. výška/so sklop. nohami 180 mm, pracovná výška s nohami 790 mm, zaťažiteľnosť 120 kg, hmotnosť 19 kg, v kartónovom obale	377,00 452,40	495465
10 Upínacia súprava SZ-KS	pre KS 60, KS 88, KS 120, na pevné dotiahnutie skrutiek KS na multifunkčnom stole, balenie pre samoobslužný predaj	14,10 16,92	494693
11 Pílové kotúče do okružnej píly	Pozri stranu 84		

* Odporúčaná predajná cena výrobcu. Ceny predajcov sa môžu líšiť.

Systemové príslušenstvo



KS 88 R

Práca pod správnym uhlom



1

Bezpečné uloženie, presné výsledky



2

3

4

5

6



KS 120 R

Stacionárna práca, flexibilný transport



7

8

Pílové kotúče

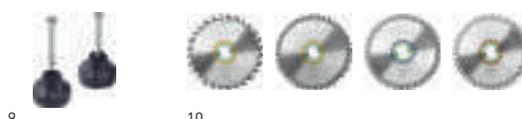

9

10

Príslušenstvo pre kapovacie píly KAPEX KS 88 R, KS 120 R

Označenie	Opis	Cena €*	Obj. č.
1 Uhlová jednotka SM-KS	pre KS 60, KS 120, uhlová jednotka na prenášanie uhla na pokosovú pílu, na vnútorné a vonkajšie uhly, os uhla sa vytvorí automaticky, netreba nič počítať, balenie pre samoobslužný predaj	108,70 130,44	200127
2 Kapovací doraz KA-UG-KS 120-L	pre KS 120, KS 88, na používanie v spojení s mobilným pracovným stolom Festool UG-KAPEX KS 120, stupnica, dorazový jazdec, teleskop. predĺženia + stupnica, výklopná oporná nožička, dĺžka ramena – bez teleskopu 1.480 mm, max. dĺžka merania 2.400 mm, hmotnosť 4,6 kg, v kartónovom obale	225,70 270,84	497353
Kapovací doraz KA-KS 120-L	pre KS 120, KS 88, jednoduché vytiahnutie a vyrolovanie meracieho pásma vďaka teleskopickému mechanizmu, kompatibilné len s uhlovou podperou AB-KS, na používanie v spojení s multifunkčným stolom Festool (MFT) alebo pracovným stolom s výškou 790 mm, dorazový jazdec, oporná plocha, stupnica, stojan, celková dĺžka 1.280 – 2.070 mm, dĺžka rezu 380 – 2.300 mm, v kartónovom obale	323,30 387,96	495969
3 Kapovací doraz KA-UG-KS 120-R	pre KS 120, KS 88, na používanie v spojení s mobilným pracovným stolom Festool UG-KAPEX KS 120, stupnica, dorazový jazdec, teleskop. predĺženia + stupnica, výklopná oporná nožička, dĺžka ramena – bez teleskopu 1.480 mm, max. dĺžka merania 2.400 mm, hmotnosť 4,6 kg, v kartónovom obale	225,70 270,84	497352
Kapovací doraz KA-KS 120-R	pre KS 120, KS 88, jednoduché vytiahnutie a vyrolovanie meracieho pásma vďaka teleskopickému mechanizmu, kompatibilné len s uhlovou podperou AB-KS, na používanie v spojení s multifunkčným stolom Festool (MFT) alebo pracovným stolom s výškou 790 mm, dorazový jazdec, stupnica, stojan, oporná plocha, celková dĺžka 1.280 – 2.070 mm, dĺžka rezu 380 – 2.300 mm, v kartónovom obale	323,30 387,96	495968
Kapovací doraz KA-UG-KS 120-R/L	pre KS 120, KS 88, pozostáva z KA-UG-L a KA-UG-R, na používanie v spojení s mobilným pracovným stolom Festool UG-KAPEX KS 120, stupnica, dorazový jazdec, teleskop. predĺženia + stupnica, výklopná oporná nožička, dĺžka ramena – bez teleskopu 1.480 mm, max. dĺžka merania 2.400 mm, v kartónovom obale	450,90 541,08	497514
4 Nastaviteľná zarážka KA-AR	pre CS 50, CS 70, na prirážanie obrobkov na kapovacom doraze CS 70 KA, Basis KA 100/200 a KA-KS L/R, balenie pre samoobslužný predaj	33,20 39,84	488560
5 Svorka KL-KS 120	pre KS 120, KS 88, možno nasadiť zľava alebo sprava, svorka na fixovanie obrobkov, v obsahu dodávky KS 120, výška obrobku max. 120 mm, balenie pre samoobslužný predaj	49,60 59,52	494391
6 Uhlová podpera AB-KA-UG/2	pre KS 120, KS 88, doraz na ukladanie vencových profilov v šikmej polohe, kompatibilný s kapovacím dorazom prepravný vozík KA-UG, obsah balenia 2 ks., v kartónovom obale	95,00 114,00	203356
Uhlová podpera AB-KS 120	pre KS 120, KS 88, doraz na ukladanie vencových profilov v šikmej polohe, používa sa aj na upevnenie kapovacieho dorazu KA-KS, kompatibilné len s KA-KS, uhlová opierka s rozšírením stola, balenie pre samoobslužný predaj	67,80 81,36	494369
7 Prepravný vozík UG-KA-KS 120-Set	pre KS 120, KS 88, jednoduché sklopenie na účely prepravy, (kapovacie dorazy KA-UG-R a KA-UG-L obsiahnuté v dodávke), prepravné kolieska, Kapovací doraz KA-UG-KS 120-R, Kapovací doraz KA-UG-KS 120-L, pracovná výška 900 mm, hmotnosť 21 kg, v kartónovom obale	711,60 853,92	497354
Prepravný vozík UG-KAPEX KS 120	pre KS 120, KS 88, jednoduché sklopenie na účely prepravy, prepravné kolieska, pracovná výška 900 mm, hmotnosť 10,1 kg, v kartónovom obale	369,60 443,52	497351
8 Multifunkčný stôl MFT KAPEX	na použitie ako spodná konštrukcia pre náradie KAPEX, upínacia súprava SZ-KS potrebná na zafixovanie, stôl s perforovanou doskou a sklápacími nohami, rozmery stola 869 x 581 mm, prac. výška/so sklop. nohami 180 mm, pracovná výška s nohami 790 mm, zatažiteľnosť 120 kg, hmotnosť 19 kg, v kartónovom obale	377,00 452,40	495465
9 Upínacia súprava SZ-KS	pre KS 60, KS 88, KS 120, na pevné dotiahnutie skrutiek KS na multifunkčnom stole, balenie pre samoobslužný predaj	14,10 16,92	494693
10 Pílové kotúče do okružnej píly	Pozri stranu 84		

* Odporúčaná predajná cena výrobcu. Ceny predajcov sa môžu líšiť.

Systémové príslušenstvo

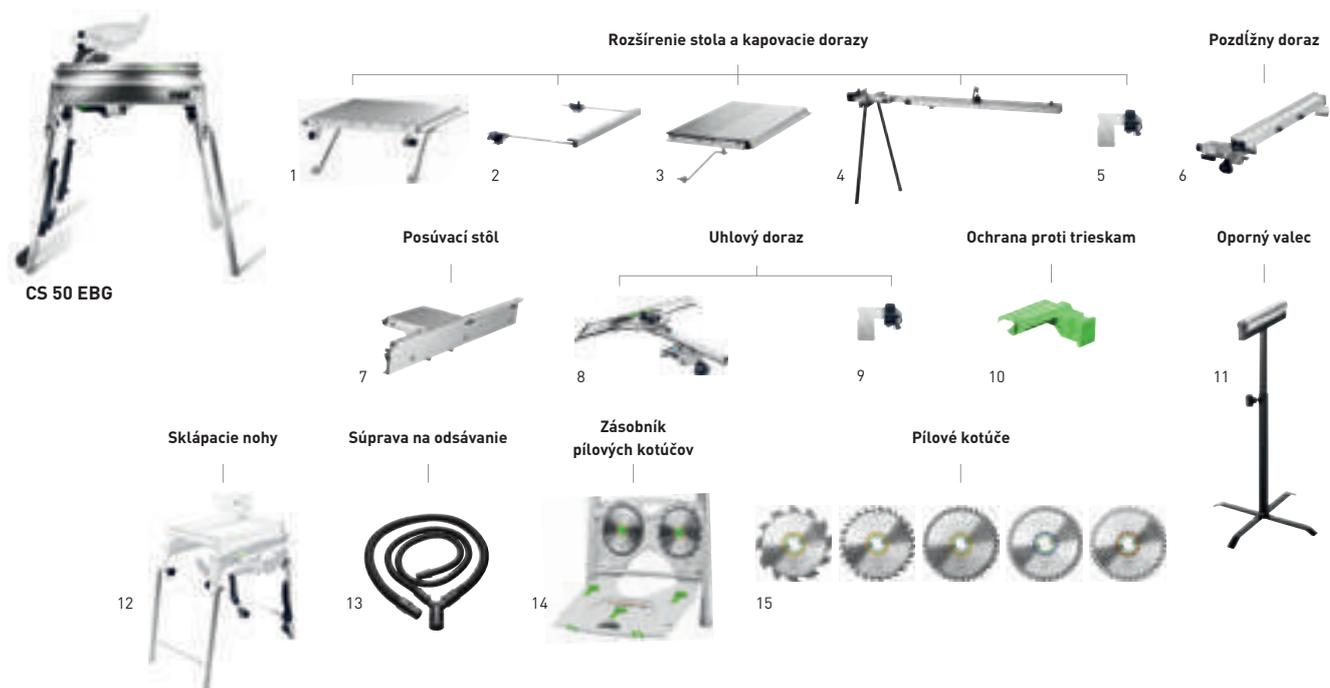

Príslušenstvo pre stolovú pílu CS 50 EBG

Označenie	Opis	Cena €*	Obj. č.
1 Predĺženie stola VL	pre CS 50, CMS-GE, jednoduchá montáž, s možnosťou odklopenia, na podoprenie dlhých obrobkov pri rezaní na šírku, zväčšuje dosadaciu plochu o 405 mm, rozmery 375 x 454 mm, rozmery dĺžka x šírka 375 x 454 mm, v kartónovom obale	215,00 258,00	492092
2 Podpera AF	pre CS 50, CMS-GE, oporná plocha nasaditeľná z oboch strán, podopiera obrobky pri pokosovom rezaní, zväčšuje dosadaciu plochu o 300 mm, rozmery dĺžka x šírka 662 x 390 mm, v kartónovom obale	92,30 110,76	492242
3 Rozšírenie stola VB	pre CS 50, s nastaviteľnou stupnicou, zväčšuje dosadaciu plochu o 410 mm, max. šírka rezu, pozdĺžny rez 610 mm, rozmery dĺžka x šírka 664 x 438 mm, v kartónovom obale	276,30 331,56	492090
Rozšírenie stola VB-CMS/CS 50	pre CS 50, CMS-GE, prázdna doska, sklápacie nohy, rozmery dĺžka x šírka 664 x 480 mm, v kartónovom obale	413,00 495,60	495531
4 Kapovacie doraz CS 70 KA	pre CS 70 a CS 50, vysúvateľný, s podperami, opornou plochou, meracím pásmom a dorazovým jazdcom, jednoduché vytiahnutie a vyrolovanie meracieho pásma vďaka teleskopickému mechanizmu, dĺžka 1.200 – 2.050 mm, v kartónovom obale	319,70 383,64	488063
5 Nastaviteľná zarážka KA-AR	pre CS 50, CS 70, na prirážanie obrobkov na kapovacom doraze CS 70 KA, Basis KA 100/200 a KA-KS L/R, balenie pre samoobslužný predaj	33,20 39,84	488560
6 Pozdĺžny doraz LA-CS 50/CMS	pre CS 50, CMS-GE, s možnosťou jemného nastavenia a aretáciou na protiľahlej strane, s obsluhou na prednej strane, s prestaviteľným profilom dorazu na presné a bezpečné pozdĺžne rezy, v kartónovom obale	222,60 267,12	574796
7 Posúvací stôl ST	pre CS 50, CMS-GE, pre MFT 3-VL, max. šírka rezu, kapovacie rez 830 mm, v kartónovom obale	307,10 368,52	492100
8 Uhlový doraz WA	pre CS 70, CS 50, CMS-GE, na prácu s 2 dorazmi, v kartónovom obale	149,80 179,76	574797
9 Nastaviteľná zarážka WA-AR	pre CS 50, CS 70, na dorážanie obrobkov na uhlovom doraze WA, balenie pre samoobslužný predaj	33,20 39,84	491712
10 Ochrana proti trieskam CS 50 SP/10	pre CS 50, na rezanie bez strapkania na oboch stranách rezu, obsah balenia 10 ks., balenie pre samoobslužný predaj	17,90 21,48	492241
11 Oporný valec RB	pre všetky polostacionárne stroje (CS/KS/CMS), možno použiť s CS 50, CS 70, CB 120, System Basis Plus, CMS-GE, multifunkčným stolom, na podoprenie dlhých obrobkov pri pozdĺžnych a priečných rezoch, pri frézovaní a brúsení, nastaviteľná výška 630 – 1.000 mm, v kartónovom obale	163,80 196,56	488711
12 Sklápacie nohy CS 50 KB	pre CS 50, umožňujú dve pracovné výšky, sklápacie nohy na rozšírenie variantu CS 50 floor, v kartónovom obale	184,40 221,28	575671
13 Odsávací súprava CS 70 AB	pre CT/CTM, pozostávajúca zo: sacej hadice D27 x 2,0 m, sacej hadice D36 x 1,0 m, prípojky tvaru Y, možno použiť s Basis, CS 70, CS 50 a CMS, Odsávanie s MINI/MIDI je možné len v spojení s adaptérovou hadicou 499196, priemer 27 /36 mm, v kartónovom obale	93,80 112,56	488292
14 Zásobník pílových kotúčov SGA	pre CS 50, CMS-GE, na bezpečné a priestorovo úsporné uloženie až 4 pílových kotúčov (max. priemer 190 mm) a 3 chráničov proti strapkaniu (nie sú súčasťou dodávky), v kartónovom obale	44,90 53,88	492228
15 Pílové kotúče do okružnej píly	Pozri stranu 84		

* Odporúčaná predajná cena výrobcu. Ceny predajcov sa môžu líšiť.

Systemové príslušenstvo

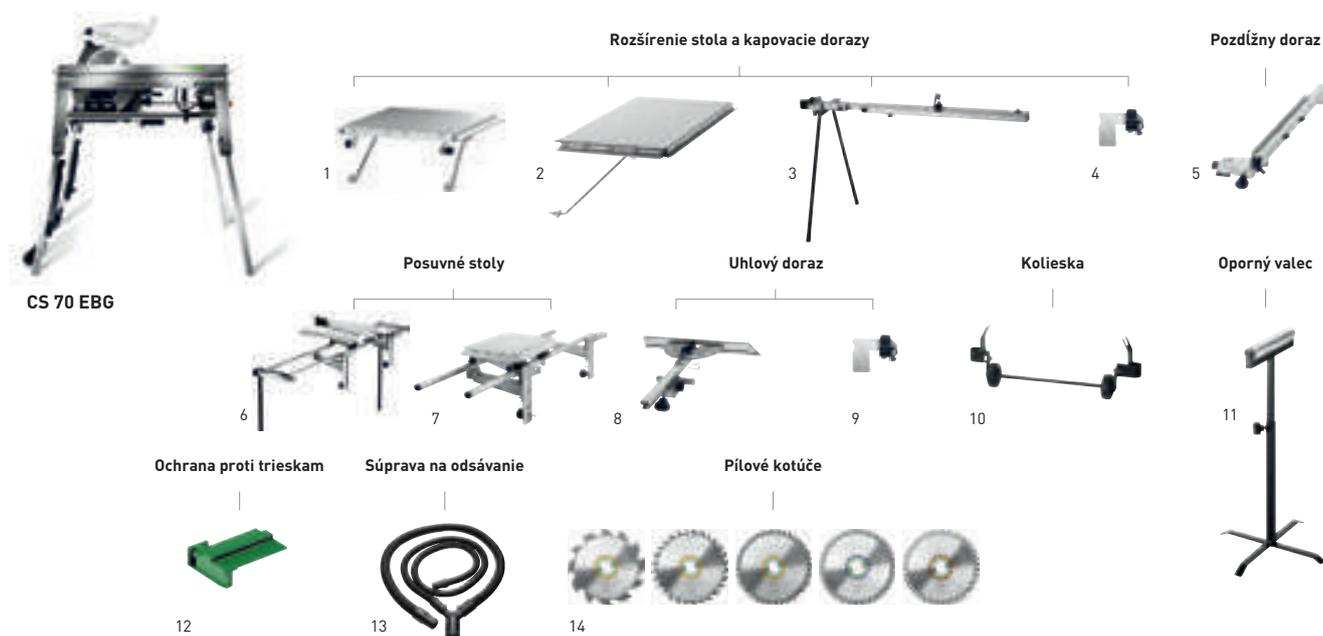

Príslušenstvo pre stolovú pílu CS 70 EBG

Označenie	Opis	Cena €*	Obj. č.
1 Predĺženie stola CS 70 VL	pre CS 70, jednoduchá montáž, s možnosťou odklopenia, na podoprenie dlhých obrobkov pri rezaní na šírku, zväčšuje dosadaciu plochu o 580 mm, rozmery dĺžka x šírka 525 x 522 mm, v kartónovom obale	263,30 315,96	488061
2 Rozšírenie stola CS 70 VB	pre CS 70, s nastaviteľnou stupnicou, jednoduchá a rýchla montáž a demontáž, na bezpečné a presné rezanie na šírku, zväčšuje dosadaciu plochu o 411 mm, max. šírka rezu, pozdĺžny rez 680 mm, rozmery dĺžka x šírka 773 x 435 mm, v kartónovom obale	370,00 444,00	488060
3 Kapovací doraz CS 70 KA	pre CS 70 a CS 50, vysúvateľný, s podperami, opornou plochou, meracím pásmom a dorazovým jazdcom, jednoduché vytiahnutie a vyrolovanie meracieho pásma vďaka teleskopickému mechanizmu, dĺžka 1.200 – 2.050 mm, v kartónovom obale	319,70 383,64	488063
4 Nastaviteľná zarážka KA-AR	pre CS 50, CS 70, na prirážanie obrobkov na kapovacom doraze CS 70 KA, Basis KA 100/200 a KA-KS L/R, balenie pre samoobslužný predaj	33,20 39,84	488560
5 Pozdĺžny doraz CS 70 LA	Pre CS 70, MFT/3-VL, s možnosťou jemného nastavenia a aretáciou na protitiahlej strane, s obsluhou na prednej strane, s prestaviteľným profilom dorazu na presné a bezpečné pozdĺžne rezy, v kartónovom obale	259,60 311,52	488062
6 Posúvací stôl CS 70 ST	pre CS 70, na rezanie dosiek, jednoduchá a rýchla montáž a demontáž, 2 x oporné nohy, vedenie dorazu s prídavnou fixáciou, max. šírka rezu, kapovací rez 920 mm, v kartónovom obale	863,00 1.035,60	488059
7 Posúvací stôl CS 70 ST 650	pre CS 70, jednoduchá a rýchla montáž a demontáž, max. šírka rezu, kapovací rez 650 mm, v kartónovom obale	456,20 547,44	490312
8 Uhlový doraz WA	pre CS 70, CS 50, CMS-GE, na prácu s 2 dorazmi, v kartónovom obale	149,80 179,76	574797
9 Nastaviteľná zarážka WA-AR	pre CS 50, CS 70, na dorážanie obrobkov na uhlovom doraze WA, balenie pre samoobslužný predaj	33,20 39,84	491712
10 Prepravná kolieska CS 70 TR	pre CS 70, montovateľné na sklápacie nohy, umožňujú jednoduchú a pohodlnú prepravu, v kartónovom obale	93,80 112,56	488064
11 Oporný valec RB	pre všetky polostacionárne stroje [CS/KS/CMS], možno použiť s CS 50, CS 70, CB 120, System Basis Plus, CMS-GE, multifunkčným stolom, na podoprenie dlhých obrobkov pri pozdĺžnych a priečných rezoch, pri frézovaní a brúsení, nastaviteľná výška 630 – 1.000 mm, v kartónovom obale	163,80 196,56	488711
12 Ochrana proti trieskam CS 70 SP /10	pre CS 70, na rezanie bez strapkania na oboch stranách rezu, obsah balenia 10 ks., balenie pre samoobslužný predaj	17,90 21,48	490340
13 Odsávací súprava CS 70 AB	pre CT/CTM, pozostávajúca zo: sacej hadice D27 x 2,0 m, sacej hadice D36 x 1,0 m, prípojky tvaru Y, možno použiť s Basis, CS 70, CS 50 a CMS, Odsávanie s MINI/MIDI je možné len v spojení s adaptérovou hadicou 499196, priemer 27 /36 mm, v kartónovom obale	93,80 112,56	488292
14 Pílové kotúče do okružnej píly	Pozri stranu 84		

* Odporúčaná predajná cena výrobcu. Ceny predajcov sa môžu líšiť.

Systémové príslušenstvo

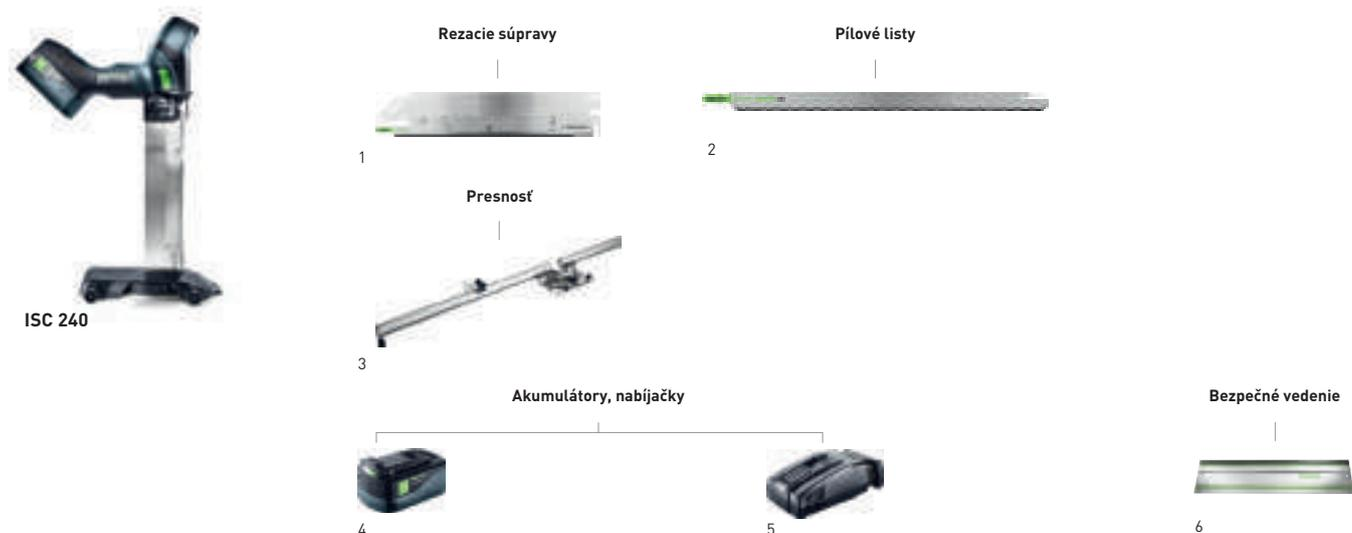

Príslušenstvo pre akumulátorovú pílu na izolačné materiály ISC 240

Označenie	Opis	Cena €* 67,56	Obj. č. 575409
1 Súprava na rezanie SG-240/G-ISC	pre ISC 240 EB, rezačia súprava s lištou s rozšírenými zubami, na polyuretánové a polystyrénové izolačné dosky, ako aj na tvrdú minerálnu vlnu a sklenú vatu, dĺžka rezu 240 mm, balenie pre samoobslužný predaj	56,30 67,56	575409
Súprava na rezanie SG-350/G-ISC	pre ISC 240 EB, rezačia súprava s lištou s rozšírenými zubami, na polyuretánové a polystyrénové izolačné dosky, ako aj na tvrdú minerálnu vlnu a sklenú vatu, dĺžka rezu 350 mm, balenie pre samoobslužný predaj	76,70 92,04	575410
Súprava na rezanie SG-240/W-ISC	pre ISC 240 EB, rezačia súprava s lištou so zvlhčeným výbrusom, na flexibilné izolačné materiály z minerálnych a prírodných vlákien, dĺžka rezu 240 mm, balenie pre samoobslužný predaj	76,70 92,04	575411
Súprava na rezanie SG-350/W-ISC	pre ISC 240 EB, rezačia súprava s lištou so zvlhčeným výbrusom, na flexibilné izolačné materiály z minerálnych a prírodných vlákien, dĺžka rezu 350 mm, balenie pre samoobslužný predaj	97,10 116,52	575412
2 Pílový list DSB 240/G	pre ISC 240 EB, náhradná pílová lišta pre rezačiu súpravu s rozšírenými zubami SG-240/W-ISC, dĺžka rezu 240 mm, materiál pílového listu HCS, balenie pre samoobslužný predaj	20,50 24,60	575414
Pílový list DSB 350/G	pre ISC 240 EB, náhradná pílová lišta pre rezačiu súpravu s rozšírenými zubami SG-240/W-ISC, dĺžka rezu 350 mm, materiál pílového listu HCS, balenie pre samoobslužný predaj	30,70 36,84	575415
Pílový list DSB 240/W	pre ISC 240 EB, náhradná pílová lišta pre rezačiu súpravu s rozšírenými zubami SG-240/W-ISC, dĺžka rezu 240 mm, materiál pílového listu HCS, balenie pre samoobslužný predaj	20,50 24,60	575416
Pílový list DSB 350/W	pre ISC 240 EB, náhradná pílová lišta pre rezačiu súpravu s rozšírenými zubami SG-240/W-ISC, dĺžka rezu 350 mm, materiál pílového listu HCS, balenie pre samoobslužný predaj	30,70 36,84	575417
3 Uhlový doraz FS-WA-ISC	pre FS/2 s ISC 240, opakovateľnosť nastaviteľná stupnicou a dorazovým jazdcom, montáž na vodiacu lištu bez použitia nástroja, Prepravná poloha pre kompaktnú prepravu uhlového dorazu spojeného s vodiacou lištou, dlhé dorazové pravítko, dorazový jazdec, max. šírka obrobku 900 mm, rozsah uhlov -47 – +47°, v kartónovom obale	153,30 183,96	575413

* Odporúčaná predajná cena výrobcu. Ceny predajcov sa môžu líšiť.

Systémové príslušenstvo

Príslušenstvo pre akumulátorovú pílu na izolačné materiály ISC 240

Označenie	Opis	Cena €* 117,60	Obj. č.
4 Akumulátor BP 18 Li 5,2 AS	s funkciou AIRSTREAM, Lítium-iónový (Li-Ion) náhradný akumulátor pre všetky akumulátorové náradie Festool 18 V (okrem CXS, TXS, ETSC 125, RTSC 400, DTSC 400), napätie 18 V, kapacita 5,2 Ah, hmotnosť 0,7 kg, balenie pre samoobslužný predaj	98,00 117,60	200181
Akumulátor BP 18 Li 5,2 ASI	Bluetooth® lítium-iónový (Li-Ion) akumulátor s funkciou AIRSTREAM pre všetky akumulátorové náradie Festool 18 V (okrem CXS, TXS, ETSC 125, RTSC 400, DTSC 400), Bluetooth® umožňuje automatické spustenie mobilného vysávača CLEANTEC pri zapnutí akumulátorového náradia (predpokladá sa použitie mobilného vysávača s funkciou Bluetooth®), napätie 18 V, kapacita 5,2 Ah, hmotnosť 0,7 kg, v kartónovom obale	118,00 141,60	202479
Akumulátor BP 18 Li 6,2 AS	s funkciou AIRSTREAM, Lítium-iónový (Li-Ion) náhradný akumulátor pre všetky akumulátorové náradie Festool 18 V (okrem CXS, TXS, ETSC 125, RTSC 400, DTSC 400), napätie 18 V, kapacita 6,2 Ah, hmotnosť 0,7 kg, balenie pre samoobslužný predaj	128,00 153,60	201774
Akumulátor BP 18 Li 6,2 ASI	Bluetooth® lítium-iónový (Li-Ion) akumulátor s funkciou AIRSTREAM pre všetky akumulátorové náradie Festool 18 V (okrem CXS, TXS, ETSC 125, RTSC 400, DTSC 400), Bluetooth® umožňuje automatické spustenie mobilného vysávača CLEANTEC pri zapnutí akumulátorového náradia (predpokladá sa použitie mobilného vysávača s funkciou Bluetooth®), napätie 18 V, kapacita 6,2 Ah, hmotnosť 0,7 kg, v kartónovom obale	148,00 177,60	201797
Akumulátor BP 18 Li 3,1 C	kompaktný, ľahký konštrukčný tvar, Lítium-iónový (Li-Ion) náhradný akumulátor pre všetky akumulátorové náradie Festool 18 V (okrem TSC 55, CXS, TXS, ETSC 125, RTSC 400, DTSC 400), napätie 18 V, kapacita 3,1 Ah, hmotnosť 0,4 kg, balenie pre samoobslužný predaj	72,00 86,40	201789
Akumulátor BP 18 Li 3,1 CI	lítium-iónový náhradný akumulátor (Li-Ion) s Bluetooth® pre všetky 18 V akumulátorové náradie Festool (okrem TSC 55, CXS, TXS, ETSC 125, RTSC 400, DTSC 400), Bluetooth® umožňuje automatické spustenie mobilného vysávača CLEANTEC pri zapnutí akumulátorového náradia (predpokladá sa použitie mobilného vysávača s funkciou Bluetooth®), napätie 18 V, kapacita 3,1 Ah, hmotnosť 0,4 kg, v kartónovom obale	92,00 110,40	203799
5 Rýchlonabíjačka TCL 6	pre všetky lítium-iónové akumulátory (okrem CXS/TXS), lítium-iónová (Li-Ion) náhradná nabíjačka pre všetky akumulátory 10,8 – 18 V, nabíjací prúd 6 A, vstupné napätie 220 – 240 V, hmotnosť 0,8 kg, balenie pre samoobslužný predaj	57,00 68,40	201135
Rýchlonabíjačka SCA 8	pre všetky lítium-iónové akumulátory (okrem CXS/TXS), s funkciou AIRSTREAM, lítium-iónová (Li-Ion) náhradná nabíjačka pre všetky akumulátory 10,8 – 18 V, nabíjací prúd 8 A, vstupné napätie 220 – 240 V, hmotnosť 1,1 kg, balenie pre samoobslužný predaj	88,00 105,60	200178
Technológia akumulátorov a nabíjania	Pozri stranu 14		
6 Vodiace lišty	pozri kapitolu Organizácia pracoviska od strany 388		

* Odporúčaná predajná cena výrobcu. Ceny predajcov sa môžu líšiť.

Systémové príslušenstvo



SYM 70 R

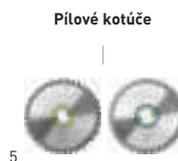
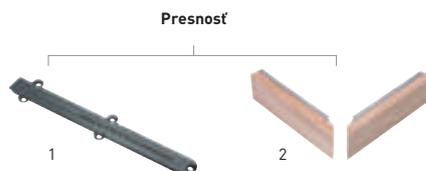

Príslušenstvo pre pílu na lišty SYMMETRIC SYM 70 R

Označenie	Opis	Cena €*	Obj. č.
1 Stolová vložka TE-SYM 70	pre SYMMETRIC 70 E, obsah balenia 3 ks., balenie pre samoobslužný predaj	20,70 24,84	491054
2 Prídavný doraz ZA-SYM 70 E	pre SYMMETRIC 70 E, na rezanie lišt so zadným rezom, obsah balenia 2 ks., v kartónovom obale	46,00 55,20	491886
3 Presná uhlová jednotka SM-SYM 70	pre SYMMETRIC 70 E, balenie pre samoobslužný predaj	29,60 35,52	491053
4 Zvýšenie EH-SYS-SYM 70	pre SYMMETRIC 70 E, nožičky na zvýšenie stola SYM 70 na výšku kontajnera SYSTAINER SYS 1 T-LOC a Classic, výška stola = SYSTAINER: dlhé obrobky sa dajú pri práci na podlahe pohodlne podprieť, súčasť dodávky SYM 70 RE (na dovybavenie SYM 70 E), v kartónovom obale	29,00 34,80	203425
5 Pílové kotúče do okružnej píly	Pozri stranu 84		

* Odporúčaná predajná cena výrobcu. Ceny predajcov sa môžu líšiť.

Systemové príslušenstvo



SSU 200



IS 330

Paralelný doraz



1

Pílové reťaze



2

Olej na reťaze



3

Lišty pre tesárske reťazové píly



4

Bezpečné vedenie



5

Presnosť



6

Príslušenstvo pre tesárske reťazové píly SSU 200, IS 330

Označenie	Opis	Cena €*	Obj. č.
1 Paralelný doraz PA-SSU 200	pre SSU 200, IS 330, SSP 200, ISP 330, obojstranne vedený paralelný doraz, v kartónovom obale	40,80 48,96	769098
Paralelný doraz PA-A SSU 200	pre SSU 200, IS 330, SSP 200, ISP 330, obojstranne vedený ohnutý paralelný doraz, v kartónovom obale	70,90 85,08	769099
2 Pílová reťaz SC 3/8"-91 U-39E	pre SSU 200, SSP 200, rozstup reťaze 3/8", pílová reťaz Uni, na pozdĺžne a priečne rezy, balenie pre samoobslužný predaj	30,60 36,72	769101
Pílová reťaz SC 3/8"-91 L-39E	pre SSU 200, SSP 200, rozstup reťaze 3/8", pílová reťaz Längs, na pozdĺžne rezy, balenie pre samoobslužný predaj	38,30 45,96	769103
Pílová reťaz SC 3/8"-91 F-39E	pre SSU 200, SSP 200, rozstup reťaze 3/8", pílová reťaz jemná (fein), na pozdĺžne a priečne rezy, balenie pre samoobslužný predaj	38,30 45,96	769102
Pílová reťaz SC 3/8"-90 I-39E	pre SSU 200, SSP 200, pílová reťaz ISO, rozstup reťaze 3/8", na ohybné až pevné izolačné materiály, balenie pre samoobslužný predaj	62,10 74,52	769100
Pílová reťaz SC 3/8"-90 I-57E	pre IS 330, ISP 330, pílová reťaz ISO, rozstup reťaze 3/8", na ohybné až pevné izolačné materiály, balenie pre samoobslužný predaj	93,00 111,60	769088
Pílová reťaz SC 3/8"-91 IH-57E	pre IS 330, ISP 330, na extrémne tlakovo odolné izolačné materiály, rozstup reťaze 3/8", pílová reťaz ISO Hard, balenie pre samoobslužný predaj	93,00 111,60	769090
3 Olej na reťaze CO 1 L	pre SSU 200, IS 330, SSP 200, ISP 330, CCP 380, nádoba 1 liter, v plastovej fľaši	9,80 11,76 9,80 / 1 l 11,76 / 1 l	769038
4 Lišta GB 10"-SSU 200	pre SSU 200, SSP 200, balenie pre samoobslužný predaj	57,10 68,52	769066
Lišta GB 13"-IS 330	pre IS 330, ISP 330, balenie pre samoobslužný predaj	85,60 102,72	769089
5 Vodiace lišty	pozri kapitolu Organizácia pracoviska od strany 388		
6 uhlový doraz	pozri kapitolu Organizácia pracoviska od strany 406		

* Odporúčaná predajná cena výrobcu. Ceny predajcov sa môžu líšiť.

Bez DPH. S DPH.

Pílové listy do priamočiarej píly

Nová všestrannosť pre perfektné rezy.

Či tempo na priamkach alebo presnosť na krivkách. Pri opracovávaní dreva, plastu, stavebných materiálov alebo kovu. S rozšírenými alebo brúsenými zubami, veľkým alebo malým rozstupom zubov, s ostrím z nástrojovej ocele HCS alebo spekaného karbidu. Čokoľvek chcete rezať – v novom sortimente pílových listov pre priamočiare píly Festool nájdete vždy to pravé – jedným pohľadom na optimalizovaný prehľad použitia.

WOOD

Drevo

Pre vynikajúce výsledky pri práci s dreveným materiálom z kvalitnej nástrojovej ocele HCS.

PLASTICS

Plasty

Špeciálne dimenzovaný na veľmi dobré výsledky rezania takmer všetkých plastov.

METAL

Kov

Zvltný základný tvar z HCS bimetálu – ideálny na opracovanie kovu, ako napríklad hliník a oceľ.

BUILDING MATERIALS

Stavebné materiály

S ostrím zo spekaného karbidu pre maximálne dlhú životnosť aj pri opracovávaní abrazívnych materiálov.



Tipy na správne nastavenia priamočiarej píly podľa aplikácie.

Regulácia otáčok

Vysoké otáčky na stupňoch 4 – 6 sú optimálne na opracovávanie mäkkých materiálov, citlivých na teplotu, ako napr. drevo. Stupne s nízkymi otáčkami 1 – 3 sa odporúčajú na plasty citlivé na teplotu, ako napr. akrylové sklo alebo PET, aby sa predišlo mazaniu a na kovy a stavebné materiály, aby sa minimalizovalo opotrebovanie pílových listov, príp. vznik prachu.

Nastavenie predkmitu

Čím vyšší je predkmit, tým rýchlejšie a ľahšie sa priamočiara píla prepracuje cez materiál, avšak väčšinou s vytrhávaním materiálu. Nízky predkmit, prípadne jeho vypnutie zabezpečí presné rezy bez vytrhávania materiálu pri nižšom tempe, vďaka čomu je optimálny na presné prispôbovacie práce a rezy kriviek.



Materiál	Pílový list	Použitie	Odporúčané otáčky	Odporúčanie predkmitu
WOOD	Basic	Na rýchle rezanie dreva bez požiadavky vysokej presnosti.	4-6	
	Universal	Univerzálny pílový list na pravouhlé rezy pokrýva všetky dôležité aplikácie s drevom. Optimálny aj v kombinácii s vodiacou lištou Festool.	4-6	
	NOVÉ Straight Cut	Na pravouhlé veľmi presné rezy vďaka extrémne ostrému japonskému ozubeniu – vlákna sa najprv predrežu a až potom načisto prerežu.	4-6	Min. pre vysokú presnosť Max. pre vysoké tempo
	NOVÉ Curves	Ideálne na krivky – možné sú aj extrémne úzke polomery.	4-6	
	NOVÉ Fine Cut	Na presne rezané povrchy bez vytrhávania materiálu.	4-6	
PLASTICS	Solid Materials	Na tvrdé materiály, ako celoplastové materiály alebo plasty zosilnené vláknom.	1-3	
	NOVÉ Profile	Na plastové profily, akrylové sklo (napr. Plexisklo®) a mäkké plasty.	1-3	vyp.
	NOVÉ Laminate	Na laminát a dosky z melamínovej živice (napr. Trespa®).	1-3	
METAL	NOVÉ Steel/Stainless Steel	Na opracovávanie hliníka, neželezných kovov a ocele.	1-3	vyp.
	Sandwich Materials	Na sendvičové materiály.	1-3	
BUILDING MATERIALS	Abrasive Materials	Na drevotrieskové a drevovláknité dosky s cementovým a sadrovým spojivom.	1-3	
	Ceramics	Na opracovávanie tehál a keramiky.	1-3	Min. pre vysokú presnosť Max. pre vysoké tempo
	Insulation	Na mäkké izolačné materiály, kartón a polystyrén.	1-3	

Pílové listy do priamočiarej píly

Rozstup zubov, výbrus a materiál



rozvedené zuby na rýchle rezanie



kónicky brúsené listy na čistý rez



nástrojová oceľ HCS: štandardná kvalita pre všetky drevené materiály



bimetal HS: odolný voči vysokým teplotám a opotrebovaniu

Výkonové charakteristiky pílových listov



tvrdokov: odolný voči vysokým teplotám a opotrebovaniu



jemné úlomky tvrdokov spájkované natvrdo



hrubý alebo jemný pílový list, základné pravidlo: najmenej 3 zuby v zábere



zvlnený list, frézované zuby

Materiál	Basic		Rovné rezy	Rezanie kriviek	Kolmé rezy	Čistý rez bez vytrhávania materiálu	Ozubená dĺžka	Rozstup zubov	
WOOD		S 75/4/5	○	○			75 mm	4 mm	
		S 75/4/25	○	○			75 mm	4 mm	
		S 75/4/100	○	○			75 mm	4 mm	
		S 105/4/5	○	○			105 mm	4 mm	
	Universal								
		S 75/4 FSG/5		○		●		75 mm	4 mm
		S 75/4 FSG/20		○		●		75 mm	4 mm
		S 105/4 FSG/5		○		●		105 mm	4 mm
		S 105/4 FSG/20		○		●		105 mm	4 mm
		S 145/4 FSG/5		○		●		145 mm	4 mm
	Straight Cut								
		S 75/2,8/5		●		●	○	75 mm	2,8 mm
		S 75/2,8/20		●		●	○	75 mm	2,8 mm
		S 105/2,8/5		●		●	○	105 mm	2,8 mm
		S 105/2,8/20		●		●	○	105 mm	2,8 mm
		S 145/2,8/5		●		●	○	145 mm	2,8 mm
	Curves								
		S 75/1,4 K/5			○		○	75 mm	1,4 mm
		S 75/4 K/5			●			75 mm	4 mm
		S 75/4 K/20			●			75 mm	4 mm
Fine Cut									
	S 75/2,5/5		●			●	75 mm	2,5 mm	
	S 75/2,5/25		●			●	75 mm	2,5 mm	
	S 75/2,5/100		●			●	75 mm	2,5 mm	
	S 75/2,5 R/5		●			●	75 mm	2,5 mm	
		(ozubenie pre dierovky)							

Pílové listy do priamočiarej píly

	Max. hrúbka obrobku	Obsah balenia	Cena €*	Obj. č.	Masívne drevo	Drevotrieskové dosky/latové preglejky surové preglejky	Drevotrieskové dosky potiahnuté, latovky dyhované	Dosky z melamínovej živice (Trespa®, Resopal®), laminát	Vláknom zosilnené plasty, skt laminát	Mäkké plasty, PVC	Celoplastový materiál, akrylové sklo (Plexisklo®)	Plastové profily, akrylové sklo (Plexiglas®)
	30 mm	5 ks.	9,50 11,40	204305	●	●	●					
	30 mm	25 ks.	37,00 44,40	204306	●	●	●					
	30 mm	100 ks.	129,10 154,92	204346	●	●	●					
	60 mm	5 ks.	15,10 18,12	204315	●	●	●					
	30 mm	5 ks.	20,60 24,72	204316	●	●	●					
	30 mm	20 ks.	69,40 83,28	204317	●	●	●					
	60 mm	5 ks.	27,40 32,88	204327	●	●	●					
	60 mm	20 ks.	89,10 106,92	204332	●	●	●					
	100 mm	5 ks.	31,90 38,28	204335	●	●	●					
	30 mm	5 ks.	17,00 20,40	204260	●	●	●					
	30 mm	20 ks.	57,40 68,88	204261	●	●	●					
	60 mm	5 ks.	22,70 27,24	204262	●	●	●					
	60 mm	20 ks.	75,70 90,84	204263	●	●	●					
	100 mm	5 ks.	26,60 31,92	204264	●	●	●					
	30 mm	5 ks.	12,00 14,40	204267	●	●	●					
	30 mm	5 ks.	12,70 15,24	204265	●	●	●					
	30 mm	20 ks.	42,90 51,48	204266	●	●	●					
	30 mm	5 ks.	13,50 16,20	204256	●	○	●			○	○	
	30 mm	25 ks.	55,40 66,48	204257	●	○	●			○	○	
	30 mm	100 ks.	178,40 214,08	204258	●	○	●			○	○	
	30 mm	5 ks.	13,70 16,44	204259	●	○	●			○	○	

● veľmi vhodný
○ vhodný

Pílové listy do priamočiarej píly

Rozstup zubov, výbrus a materiál



rozstavené zuby na rýchle rezanie



kónicky brúsené listy na čistý rez



nástrojová oceľ HCS: štandardná kvalita pre všetky drevené materiály



bimetal HS: odolný voči vysokým teplotám a opotrebovaniu

Výkonové charakteristiky pílových listov



tvrdokov: odolný voči vysokým teplotám a opotrebovaniu



jemné úlomky tvrdokovu spájkované natvrdo



hrubý alebo jemný pílový list, základné pravidlo: najmenej 3 zuby v zábere

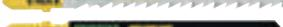
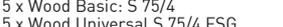

zvlnený list, frézované zuby

Materiál	Solid Materials	Rovné rezy	Rezanie kriviek	Kolmé rezy	Čistý rez bez vytrhávania materiálu	Ozubená dĺžka	Rozstup zubov
PLASTICS	 HS 75/3 BI/5	○	○			75 mm	3 mm
	Profile						
	 S 75/1,5/5	○	○			75 mm	1,5 mm
	Laminate						
	 HM 90/3,3/1	○				90 mm	3,3 mm
METAL	Steel / Stainless Steel						
	 HS 75/1,2 BI/5	●				75 mm	1,2 mm
	 HS 75/1,2 BI/20	●				75 mm	1,2 mm
	 HS 105/1 BI/5	●				105 mm	1 mm
	Sandwich Materials						
	 HS 155/1,2 BI/5	●				155 mm	1,2 mm
BUILDING MATERIALS	Abrasive Materials						
	 HM 75/4,5	○	●			75 mm	4,5 mm
	Ceramics						
	 R 54 G Riff	○	○				54 mm
	Insulation						
	 S 155/W/3	○	○				155 mm
	Sortiment pílových plátok Drevo						
	 STS-Sort/25 W						75 mm
							
							
							
							
	Obsah: 5 x Wood Basic: S 75/4 5 x Wood Universal S 75/4 FSG 5 x Wood Straight Cut S 75/2,8 5 x Wood Curves S75/4 K 5 x Wood Fine Cut S75/2,5						

Pílové listy do priamočiarej píly

	Max. hrúbka obrobku	Obsah balenia	Cena €*	Obj. č.	HPL	EPOXY	Plastics	Celoplastový materiál, akrylové sklo [Plexisklo®]	Plastové profily, akrylové sklo [Plexiglas®]	Hliník, hliníkové sendvičové dosky AL	Neželezné kovy, farebné kovy	Železo, oceľ FE	Viacvrstvové dosky	NIROSTA STAINLESS INOX	Tehla, keramika	Vláknocement, sadrovákňitité dosky	Kartón, izolačné materiály
	30 mm	5 ks.	22,10 26,52	204336			○	●	●		○	○					
	30 mm	5 ks.	13,50 16,20	204268				●	●								
	30 mm	1 ks.	30,30 36,36	204269	●											●	
	20 mm	5 ks.	18,50 22,20	204270						●	●	●		●			
	20 mm	20 ks.	62,50 75,00	204271						●	●	●		●			
	40 mm	5 ks.	23,00 27,60	204272						●	●	●		●			
	110 mm	5 ks.	29,40 35,28	204337						●	●	●	●				
	30 mm	1 ks.	20,60 24,72	204343	●	●										●	
	8 mm	1 ks.	9,10 10,92	204344			●				○	○			●		
	110 mm	3 ks.	16,30 19,56	204345													●
	30 mm	25 ks.	58,00 69,60	204275													

● veľmi vhodný
○ vhodný

Pílové kotúče

Kvalita reže lepšie.

Odolnosť a presnosť aj v tých najnáročnejších podmienkach. Šité na mieru danému použitiu a materiálu. Z kvalitnej ocele a zuby píly zo spekaného karbidu najjemnejšej zrnitosti. Pretože len vtedy vznikne perfektný rez, keď je pílový list taký dobrý ako náradie.



Farebné kódovanie



Drevo/mäkké plasty

Na tvrdé a mäkké drevo, masív a stavebné dosky.



Plast/minerálny materiál

Spekaný karbid s najjemnejšími zrnami sa postará o perfektné rezy na doskách s povrchovou vrstvou, aj na minerálnych materiáloch.



Hliník

Na hliníkové profily a hliníkové dosky.



Oceľ/sandvičové dosky

Mierne skosené zuby sú vhodné na rezanie kanálov pre káble, plechov a profilov z ocele.



Stavebné materiály

Materiál a zuby sú špeciálne dimenzované na prácu s abrazívnymi materiálmi.

Pílové kotúče

**Perfektné prispôsobenie**

Pre perfektné rezy a dlhú životnosť sa pílové listy vyrábajú z kvalitného kovu. Uhol rezu a tvar zubov sú prispôsobené účelu použitia a stroju.

Dlhodobá presnosť

Dlhá životnosť a perfektný výsledok pri rezaní sú zaručené pomalým brúsením diamantovými kotúčmi. Bez veľkého dorábania vznikajú čisté výsledky.

Jednoduchý výber

Pomocou praktického farebného kódovania máte rýchlo ten správny pílový kotúč na príslušné použitie.

Menšie zahrievanie

Pomalé zahrievanie pílových kotúčov do okružnej píly vďaka základným listom, rezaným pomocou lasera a ich termickému nastaveniu.

Robustná kvalita

Prvotriedny pomer ceny a výkonu počas dlhej životnosti a možnosť dobrého doostrenia zubov.

Optimálny progres rezania

Pokojný a bezpečný postup pri pílení vďaka kvalitnej oceli a optimalizovaným dilatáčnym škáram.

Tvar zubov**Pílový kotúč so striedavými zubami (W/PW)**

Zuby tohto kotúča sú sklonené striedavo vľavo a vpravo a režu striedavo. Univerzálny kotúč pre všetky drevené materiály.

**Pílový kotúč s trapézovými a plochými zubami (TF)**

Striedavo sú umiestnené lichobežníkové a ploché zuby. Tento kotúč je určený na pílenie hliníka, tvrdých plastov a materiálov s tvrdou povrchovou vrstvou.

**Pílový kotúč s plochými zubami (F)**

Hrany zubov sú rovné a neskosené. Každý zub reže rovnako. Tento pílový kotúč sa používa na rezanie ocele.

Pílové kotúče

Farebné kódovanie



Materiál



Odporúčaný stupeň otáčok



Štandardný pílový kotúč

	Priemer	Šírka rezu	Ø upínacieho otvoru	Počet zubov	Uhol čela	Tvar zuba	Cena €*	Obj. č.
	160 x 1,8 x 20 W18	160 mm	1,8 mm	20 mm	18	25°	W 37,30 44,76	500458
	160 x 2,2 x 20 W18	160 mm	2,2 mm	20 mm	18	25°	W 40,50 48,60	768129
	210 x 2,6 x 30 W18	210 mm	2,6 mm	30 mm	18	20°	W 61,90 74,28	493197
	230 x 2,5 x 30 W24	230 mm	2,5 mm	30 mm	24	20°	W 77,60 93,12	500647
	350 x 3,5 x 30 W24	350 mm	3,5 mm	30 mm	24	10°	W 92,20 110,64	769667

Pílový kotúč Panther

	160 x 1,8 x 20 PW12	160 mm	1,8 mm	20 mm	12	25°	W 51,10 61,32	500460
	160 x 2,2 x 20 PW12	160 mm	2,2 mm	20 mm	12	20°	PW 54,90 65,88	496301
	190 x 2,6 FF PW16	190 mm	2,6 mm	FF**	16	28°	PW 70,40 84,48	492049
	210 x 2,6 x 30 PW16	210 mm	2,6 mm	30 mm	16	28°	PW 78,30 93,96	493196
	225 x 2,6 x 30 PW18	225 mm	2,6 mm	30 mm	18	28°	PW 78,60 94,32	496303
	230 x 2,5 x 30 PW18	230 mm	2,5 mm	30 mm	18	28°	PW 75,50 90,60	500646

Univerzálny pílový kotúč

	160 x 2,2 x 20 W28	160 mm	2,2 mm	20 mm	28	15°	W 62,80 75,36	496302
	190 x 2,6 FF W32	190 mm	2,6 mm	FF**	32	10°	W 78,40 94,08	492048
	210 x 2,4 x 30 W36	210 mm	2,4 mm	30 mm	36	15°	W 80,80 96,96	493198
	216 x 2,3 x 30 W36	216 mm	2,3 mm	30 mm	36	-5°	W 93,50 112,20	500124
	225 x 2,6 x 30 W32	225 mm	2,6 mm	30 mm	32	20°	W 78,60 94,32	488288
	260 x 2,5 x 30 W60	260 mm	2,5 mm	30 mm	60	-5°	W 149,90 179,88	494604

Pílový kotúč s jemnými zubami

	160 x 1,8 x 20 W32	160 mm	1,8 mm	20 mm	32	5°	W 61,70 74,04	500459
	160 x 2,2 x 20 W48	160 mm	2,2 mm	20 mm	48	5°	W 78,20 93,84	491952
	190 x 2,4 FF W48	190 mm	2,4 mm	FF**	48	8°	W 94,00 112,80	492050
	210 x 2,4 x 30 W52	210 mm	2,4 mm	30 mm	52	5°	W 109,60 131,52	493199
	216 x 2,3 x 30 W48	216 mm	2,3 mm	30 mm	48	-5°	W 114,00 136,80	491050
	216 x 2,3 x 30 W60	216 mm	2,3 mm	30 mm	60	-5°	W 136,50 163,80	500125
	225 x 2,6 x 30 W48	225 mm	2,6 mm	30 mm	48	10°	W 110,10 132,12	488289
	230 x 2,5 x 30 W48	230 mm	2,5 mm	30 mm	48	10°	W 106,30 127,56	500648
	260 x 2,5 x 30 W80	260 mm	2,5 mm	30 mm	80	-5°	W 179,80 215,76	494605

Odporúčaný stupeň otáčok

** FF = uchytenie FastFix

* Odporúčaná predajná cena výrobcu. Ceny predajcov sa môžu líšiť.

Pílové kotúče

Farebné kódovanie



Materiál



Odporúčaný stupeň otáčok



Špeciálny pílový list/kotúč	Priemer	Šírka rezu	Ø upínacieho otvoru	Počet zubov	Uhol čela	Tvar zuba	Cena €*	Obj. č.	
	160 x 2,2 x 20 TF52	160 mm	2,2 mm	20 mm	52	-5°	TF	118,00 141,60	496306
	190 x 2,6 FF TF58	190 mm	2,6 mm	FF**	58	-5°	TF	149,30 179,16	492051
	210 x 2,4 x 30 TF72	210 mm	2,4 mm	30 mm	72	-5°	TF	176,40 211,68	493201
	216 x 2,3 x 30 W60	216 mm	2,3 mm	30 mm	60	-5°	W	167,00 200,40	491051
	216 x 2,3 x 30 TF64	216 mm	2,3 mm	30 mm	64	0°	TF	167,00 200,40	500122
	225 x 2,6 x 30 TF68	225 mm	2,6 mm	30 mm	68	-5°	TF	173,10 207,72	488291
	230 x 2,5 x 30 TF76	230 mm	2,5 mm	30 mm	76	-5°	TF	170,10 204,12	500649
	260 x 2,4 x 30 TF68	260 mm	2,4 mm	30 mm	68	0°	TF	175,90 211,08	494607

Špeciálny pílový kotúč

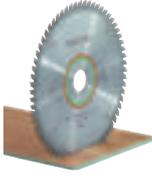
	160 x 2,2 x 20 TF48	160 mm	2,2 mm	20 mm	48	4°	TF	118,00 141,60	496308
	190 x 2,6 FF TF54	190 mm	2,6 mm	FF**	54	4°	TF	149,30 179,16	492052
	210 x 2,4 x 30 TF60	210 mm	2,4 mm	30 mm	60	4°	TF	176,40 211,68	493200
	216 x 2,3 x 30 WZ/FA60	216 mm	2,3 mm	30 mm	60	-5°	WZ/FA	167,00 200,40	500123
	225 x 2,6 x 30 TF64	225 mm	2,6 mm	30 mm	64	4°	TF	173,10 207,72	489459
	260 x 2,5 x 30 WZ/FA64	260 mm	2,5 mm	30 mm	64	-5°	WZ/FA	175,90 211,08	494606

Pílový kotúč s plochými zubami

	210 x 2,2 x 30 F36	210 mm	2,2 mm	30 mm	36	1°	F	123,10 147,72	493351
	230 x 2,5 x 30 F48	230 mm	2,5 mm	30 mm	48	0°	F	119,10 142,92	500651
	350 x 2,9 x 30 TF60	350 mm	2,9 mm	30 mm	60	0°	TF	248,80 298,56	769668

Diamantový pílový kotúč

	160 x 2,2 x 20 DIA4	160 mm	2,2 mm	20 mm	4	-5°	F	160,50 192,60	201910
	Pílový list vhodný výhradne pre TS 55 R a TSC 55								

Odporúčaný stupeň otáčok

** FF = uchytenie FastFix

* Odporúčaná predajná cena výrobcu. Ceny predajcov sa môžu líšiť.



FESTOOL

220

03 Opracovávanie povrchov

Prehľad výrobkov a použitia 90

Elektrické a akumulátorové brúsky

Excentrická brúska ROTEX – RO 90 DX, RO 125, RO 150 99

Excentrická brúska – ETS 125 R, ETSC 125, ETS EC 125, ETS 150, ETS EC 150 102

Vibračná brúska RUTSCHER – RS 100, RS 200, RS 300, RTS 400 R, RTSC 400 108

Delta-brúska – DTS 400 R, DTSC 400 113

Lineárne brúsky DUPLEX – LS 130 115

Rotačná brúska – RAS 180 116

Brúska s dlhým krkom PLANEX – LHS-E 225, LHS 225 117

Pásové brúsky – BS 75, BS 105, CMS-BS 119

Brúska so stlačeným vzduchom

Pneumatická excentrická brúska – LEX 3 123

Pneumatická vibračná brúska – LRS 93, LRS 400 126

Leštička a dávkovač oleja

Rotačná leštička – SHINEX RAP 150, POLLUX 180 130

Dávkovač oleja SURFIX – OS 132

Elektrická kefa

Elektrická kefa RUSTOFIX – BMS 180 133

Príslušenstvo a spotrebný materiál 134

System Festool

Prehľad výrobkov a použitia

Či sa jedná o rýchly a veľký úber alebo o mimo-riadne jemný vzhľad výbrusu – práca kladie požiadavku, brúsky Festool dávajú na ňu odpoveď. Vyberte si jednoducho vhodné náradie pre vaše najčastejšie vykonávané činnosti.

Excentrická brúska ROTEX



RO 90 DX
Strana 99



RO 125
Strana 100



RO 150
Strana 101

Spôsoby použitia

Rovné plochy

Hrubé brúsenie	○	●	●
Predbrúsenie	○	●	●
Jemný výbrus	○	●	●
Najjemnejší výbrus	○	○	○

Vypuklé plochy

Hrubé brúsenie	○	●	●
Predbrúsenie	●	●	●
Jemný výbrus	●	●	●
Najjemnejší výbrus	○	○	○

Vnútrorné rohy

Hrubé brúsenie	●		
Predbrúsenie	●		
Jemný výbrus	●		
Najjemnejší výbrus	○		

Leštenie

Malé plochy	●	●	○
Veľké plochy		○	●

Technické parametre

napätie akumulátora (V)			
kapacita akumulátora Li-Ion (Ah)			
príkion (so sieťovým adaptérom*) (W)	400	500	720
počet otáčok – rotačný pohyb ROTEX (min ⁻¹)	260 – 520	300 – 600	320 – 660
počet otáčok – excentrický pohyb (min ⁻¹)	3.500 – 7.000	3.000 – 6.000	3.300 – 6.800
zdvih pri brúsení (mm)	3	3,6	5
brúsny tanier ø/brúsny rám (mm)	90	125	150
hmotnosť (s lítiovo-iónovým akumulátorom**) (kg)	1,5	1,9	2,3

Prehľad výrobkov a použitia

Excentrické brúsky	Akumulátorová excentrická brúska	Excentrické brúsky				
						
ETS 125 R Strana 102	ETSC 125 Strana 103	ETS EC 125 Strana 104	ETS 150/3 Strana 105	ETS 150/5 Strana 105	ETS EC 150/3 Strana 106	ETS EC 150/5 Strana 106

<input type="radio"/>	<input type="radio"/>	<input type="radio"/>	<input type="radio"/>	<input checked="" type="radio"/>	<input type="radio"/>	<input checked="" type="radio"/>
<input checked="" type="radio"/>	<input checked="" type="radio"/>	<input checked="" type="radio"/>	<input checked="" type="radio"/>	<input checked="" type="radio"/>	<input checked="" type="radio"/>	<input checked="" type="radio"/>
<input checked="" type="radio"/>	<input checked="" type="radio"/>	<input checked="" type="radio"/>	<input checked="" type="radio"/>	<input type="radio"/>	<input checked="" type="radio"/>	<input type="radio"/>
<input type="radio"/>	<input type="radio"/>	<input type="radio"/>	<input type="radio"/>	<input checked="" type="radio"/>	<input type="radio"/>	<input checked="" type="radio"/>
<input checked="" type="radio"/>	<input checked="" type="radio"/>	<input checked="" type="radio"/>	<input checked="" type="radio"/>	<input checked="" type="radio"/>	<input checked="" type="radio"/>	<input checked="" type="radio"/>
<input checked="" type="radio"/>	<input checked="" type="radio"/>	<input checked="" type="radio"/>	<input checked="" type="radio"/>	<input type="radio"/>	<input checked="" type="radio"/>	<input type="radio"/>

	18					
	3,1					
250	150*	400	310	310	400	400
6.000 – 12.000	6.000 – 10.000	6.000 – 10.000	4.000 – 10.000	4.000 – 10.000	6.000 – 10.000	6.000 – 10.000
2	2	3	3	5	3	5
125	125	125	150	150	150	150
1,2	1,4**	1,2	1,8	1,8	1,2	1,2

Prehľad výrobkov a použitia

Brúska s prevodovkou

Vibračné brúsky RUTSCHER s priamym pohonom

RS 100
Strana 108RS 100 C
Strana 108RS 200
Strana 109RS 300
Strana 110

Spôsoby použitia

Rovné plochy

Hrubé brúsenie	●	●		
Predbrúsenie	●	●	○	○
Jemný výbrus	○	○	●	●
Najjemnejší výbrus			○	○

Vypuklé plochy

Hrubé brúsenie				
Predbrúsenie				
Jemný výbrus				
Najjemnejší výbrus				

Vnútrné rohy

Hrubé brúsenie				
Predbrúsenie				○
Jemný výbrus				●
Najjemnejší výbrus				○

Profile

Hrubé brúsenie				
Predbrúsenie				
Jemný výbrus				
Najjemnejší výbrus				

Technické parametre

napätie akumulátora (V)				
kapacita akumulátora Li-Ion (Ah)				
príkon (so sieťovým adaptérom*) (W)	620	520	330	280
voľnobežné otáčky (min ⁻¹)	6.000	7.000	4.000 – 10.000	4.000 – 10.000
zdvih pri brúsení (mm)	5	5	2,4	2,4
brúsna doska (mm)	115 x 221	115 x 221	115 x 225	93 x 175
hmotnosť (s lítiovo-iónovým akumulátorom**) (kg)	3,1	3,0	2,5	2,3

Prehľad výrobkov a použitia

**Akumulátorová
vibračná brúska**

Delta-brúska

**Akumulátorová
delta-brúska**

**Lineárne brúsky
DUPLEX**



RTS 400 R
Strana 111



RTSC 400
Strana 112



DTS 400 R
Strana 113



DTSC 400
Strana 114



LS 130
Strana 115

	RTS 400 R	RTSC 400	DTS 400 R	DTSC 400	LS 130
	○	○	○	○	
	●	●	●	●	○
	○	○	○	○	
					●
					●
					○
	○	○	○	○	○
	○	○	○	○	●
	○	○	○	○	○
					○
					●
					●
					○
		18		18	
		3,1		3,1	
	250	150*	250	150*	260
	6.000 – 12.000	6.000 – 10.000	6.000 – 12.000	6.000 – 10.000	4.000 – 6.000
	2	2	2	2	4
	80 x 130	80 x 130	100 x 150	100 x 150	133 x 80
	1,2	1,4**	1,2	1,4**	1,7

● veľmi vhodný
○ vhodný

Prehľad výrobkov a použitia

Rotačná brúska

Brúska s dlhým krkom PLANEX



RAS 180
Strana 116



LHS-E 225
Strana 117



LHS 225
Strana 118

Spôsoby použitia

Rovné plochy

Hrubé brúsenie ●

Predbrúsenie ●

Jemný výbrus

Najjemnejší výbrus

Vypuklé plochy

Hrubé brúsenie ○

Predbrúsenie ○

Jemný výbrus

Najjemnejší výbrus

Suchá stavba

Brúsenie sadrokartónu a tmelu na suché stavby ● ●

Brúsenie hotového tmelu ● ●

Brúsenie tmelu na vysokých stropoch ● ●

Štruktúrovanie povrchov

Technické parametre

príkon (W)	1.500	400	550
voľnobežné otáčky (min ⁻¹)	800 – 4.000	400 – 920	340 – 910
brúsny tanier Ø (mm)	180	215	215
dĺžka x šírka pásu (mm)			
brúsna plocha (mm)			
Ø nástroja (mm)			
hmotnosť (dĺžka 1,10 m) (kg)			3,8
hmotnosť (dĺžka 1,60 m) (kg)			4,6
hmotnosť (kg)	4,2	4,0	

Prehľad výrobkov a použitia

Pásovú brúsky

Compact Modul System CMS

Elektrická kefa RUSTOFIX



BS 75
Strana 119



BS 105
Strana 120



CMS-BS
Strana 121



BMS 180
Strana 133

	BS 75	BS 105	CMS-BS	BMS 180
	●	●	●	○
	●	●	●	○
	○	○	○	
			●	○
			○	○
				●
	800	1.200	550	1.500
			2.800	800 – 4.000
	533 x 75	620 x 105	820 x 120	
	135 x 75	160 x 105	185 x 185	
				150
	3,8	6,5		7,5

Prehľad výrobkov a použitia

Pneumatická excentrická brúska LEX

LEX 3 77
Strana 123LEX 3 125/3
Strana 124LEX 3 125/5
Strana 124LEX 3 150/3
Strana 125LEX 3 150/5
Strana 125

Spôsoby použitia

Rovné plochy

Hrubé brúsenie		○	●		●
Predbrúsenie		○	○	○	○
Jemný výbrus	●	●	○	●	○
Najjemnejší výbrus	●	●		●	

Vypuklé plochy

Hrubé brúsenie		○	●		●
Predbrúsenie		○	○	○	○
Jemný výbrus	●	●	○	●	○
Najjemnejší výbrus	●	●		●	

Vnútorné rohy

Hrubé brúsenie					
Predbrúsenie					
Jemný výbrus					
Najjemnejší výbrus					

Technické parametre

prevádzkový (dynamický) tlak (bar)	6	6	6	6	6
pracovné zdvihy (min ⁻¹)	21.000	19.000	19.000	20.000	20.000
počet otáčok – excentrický pohyb (min ⁻¹)	10.500	9.500	9.500	10.000	10.000
zdvih pri brúsení (mm)	2,5	3	5	3	5
tanier Ø (mm)	77	125	125	150	150
brúsna doska StickFix (mm)					
spotreba vzduchu pri menovitej záťaži (l/min)	270	290	290	290	290
hmotnosť (kg)	0,8	1,0	1,0	1,0	1,0

Prehľad výrobkov a použitia

Pneumatická vibračná brúska



LEX 3 150/7
Strana 125



LRS 93
Strana 126



LRS 400
Strana 127

	●	●	●
	○	●	●
		○	○
	●		
	○		
		●	●
		●	●
		○	
	6	6	6
	20.000	14.000	14.000
	10.000		
	7	4	4
	150		
		93 x 175	80 x 400
	310	310	390
	1,0	1,5	2,1

Prehľad výrobkov a použitia

Rotačná leštička



SHINEX RAP 150-14
Strana 130



SHINEX RAP 150-21
Strana 130



POLLUX 180
Strana 131

Spôsoby použitia

Leštenie

Malé plochy	○	○	
Veľké plochy	●	●	●

Technické parametre

príkion (W)	1.200	1.200	1.500
voľnobežné otáčky (min ⁻¹)	600 – 1.400	900 – 2.100	800 – 2.400
max. Ø leštiaceho taniera (mm)	150	150	180
vreteno nástroja	M14	M14	M14
hmotnosť (kg)	2,1	2,1	3,6

veľmi vhodný ●
vhodný ○

Excentrická brúska s prevodovkou ROTEX RO 90 DX



Okrúhla, ktorá brúsi aj v rohoch.

- › Štyri v jednom: na hrubý výbrus, jemný výbrus, delta-brúsenie a leštenie. Menšie investície a väčšia úspora času
- › Dlhá životnosť vďaka uloženiu excentrického hriadeľa, dvojnásobne utesnenej prevodovke a spínaču s bezprašným zavesením
- › Rotačne excentrický pohyb ROTEX pre komfortné leštenie – zredukované otáčky držia teplotu na nízkej úrovni a zabraňujú tvorbe fľakov alebo rozstrekovaniu leštidla
- › Beznástrojová výmena brúsnych tanierov FastFix

Technické parametre	
Príkion (W)	400
Počet otáčok – rotačný pohyb ROTEX (min ⁻¹)	260 – 520
Počet otáčok – excentrický pohyb (min ⁻¹)	3.500 – 7.000
Zdvih (mm)	3
Ø brúsneho taniera FastFix (mm)	90
Ø prípojky na odsávanie prachu (mm)	27
Hmotnosť (kg)	1,5



■ = MMC elektronika (Multi Material Control)



Rozsah dodávky	Cena €*	Obj. č.
RO 90 DX FEQ-Plus brúsny tanier FastFix Ø 90 mm (mäkký-HT), brúsna doska StickFix V93, Festool PROTECTOR, v kontajneri SYSTAINER SYS 2 T-LOC	499,00 598,80	571819

* Odporúčaná predajná cena výrobcu. Ceny predajcov sa môžu líšiť.

Bez DPH. S DPH.

Systémové príslušenstvo
od strany 136



Brúsivo
od strany 154



Štyri náradia v jednom:

Hrubý výbrus, jemný výbrus, leštenie a brúsenie delta-brúskou len s jedným náradím. Nízke obstarávacie náklady, maximálna flexibilita, väčšie spektrum použitia. Pre vyššiu efektivitu a úsporu času.

Excentrická brúska
s prevodovkou

ROTEX RO 125



Praktický všumelec.

- › Až trojnásobne silnejší úber ako bežné excentrické brúsky vďaka motoru so silným ťahom a kombinácii excentrického a rotačného pohybu
- › Tri náradia v jednom: na hrubý výbrus, jemný výbrus, leštenie
- › Zdravá a bezprašná práca vďaka odsávaniu na princípe Jetstream
- › Beznástrojová výmena brúsnych tanierov FastFix

Technické parametre	
Príkion (W)	500
Počet otáčok – rotačný pohyb ROTEX (min ⁻¹)	300 – 600
Počet otáčok – excentrický pohyb (min ⁻¹)	3.000 – 6.000
Zdvih (mm)	3,6
Ø brúsneho taniera FastFix (mm)	125
Ø prípojky na odsávanie prachu (mm)	27
Hmotnosť (kg)	1,9



■ = MMC elektronika (Multi Material Control)

Rozsah dodávky	Cena €*	Obj. č.
RO 125 FEQ-Plus brúsny tanier FastFix Ø 125 mm (mäkký, HT), Festool PROTECTOR, v kontajneri SYSTAINER SYS 2 T-LOC	518,00 621,60	571779

Mimoriadne dlhá životnosť.

S robustným uložením excentrického hriadeľa, dvojnásobne utesneným telom a bezprašne zavesenými spínačmi ROTEX odoláva aj trvalému nasadeniu.

* Odporúčaná predajná cena výrobcu. Ceny predajcov sa môžu líšiť.
Bez DPH. S DPH.

Systémové príslušenstvo
od strany 137



Brúsva
od strany 156

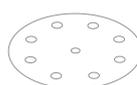

Excentrická brúska s prevodovkou ROTEX RO 150



Originálny princíp 3 v 1 s výkonným náradím.

- › Tri náradia v jednom: na hrubý výbrus, jemný výbrus, leštenie
- › Beznástrojová výmena brúsnych tanierov FastFix
- › Vysoká kvalita povrchov bez rýh vďaka excentrickému pohybu
- › Brúsenie pri okraji pomocou Festool PROTECTOR

Technické parametre	
Príkion (W)	720
Počet otáčok – rotačný pohyb ROTEX (min ⁻¹)	320 – 660
Počet otáčok – excentrický pohyb (min ⁻¹)	3.300 – 6.800
Zdvih (mm)	5
Ø brúsneho taniera FastFix (mm)	150
Ø prípojky na odsávanie prachu (mm)	27
Hmotnosť (kg)	2,3



■ = MMC elektronika (Multi Material Control)

Rozsah dodávky	Cena €*	Obj. č.
Brúsny tanier FastFix Ø 150 mm MULTI-JETSTREAM 2 (mäkký W), Festool PROTECTOR		
RO 150 FEQ v kartónovom obale	567,00 680,40	575066
RO 150 FEQ-Plus v kontajneri SYSTAINER SYS 3 T-LOC	609,00 730,80	575069



Krátky čas prípravy vďaka výmene taniera FastFix.

Jednoducho, rýchlo a bezpečne. Okrem svojich rúk nebudete na výmenu potrebovať žiadny nástroj. Jednoducho odoberte tanier, vymeňte a pracujte ďalej.

* Odporúčaná predajná cena výrobcu. Ceny predajcov sa môžu líšiť.

Bez DPH. S DPH.

Systémové príslušenstvo
od strany 138



Brúsivo
od strany 157



Excentrické brúsky

ETS 125 R



Dobrá manipulácia, uvoľnená práca.

Ergonomická konštrukcia kompaktných brúsok je ideálna pri práci jednou rukou – pre pravákov aj ľavákov. Optimálne vyváženie zvyšuje stabilitu chodu brúsneho taniera. Tak môžete dlhšie pracovať bez únavy.

Kompaktná jednoručná brúska.

- › Práca bez únavy: s kompaktno ergonomickým tvarom, hmotnosťou len 1,2 kg a perfektne vyváženým rozložením hmotnosti
- › S úberom vyšším až o 25 % rýchlejšie do cieľa: nová regulačná elektronika MMC sľubuje, že voľnobežné otáčky = pracovným otáčkam a výkon 250 W prenáša priamo na pracovnú plochu
- › Zdravo a menej dodatočných úprav: podľa výberu v bezprašnej kombinácii s mobilným vysávačom alebo vreckom na zachytávanie prachu Longlife a nasaditeľnou ochranou PROTECTOR pre šetrné brúsenie pozdĺž okenných plôch, rámov a výplní
- › Kvalita a trvanlivosť vrecka na prach: možnosť vyprázdnenia, opakované použitie vrecka na zachytávanie prachu Longlife z mimoriadne trvácneho polyesterového rúna na dlhotrvajúce použitie

Technické parametre

Príkion (W)	250
Počet otáčok – excentrický pohyb (min ⁻¹)	6.000 – 12.000
Zdvih (mm)	2
Vymeniteľný brúsny tanier Ø (mm)	125
Ø prípojky na odsávanie prachu (mm)	27
Hmotnosť (kg)	1,2



■ = Elektronický

Rozsah dodávky

brúsny tanier StickFix Ø 125 mm (mäkký, HT), Festool PROTECTOR, vrecko na zachytávanie prachu Longlife

	Cena €*	Obj. č.
ETS 125 REQ v kartónovom obale	296,00 355,20	201213
ETS 125 REQ-Plus v kontajneri SYSTAINER SYS 2 T-LOC	328,00 393,60	574636

* Odporúčaná predajná cena výrobcu. Ceny predajcov sa môžu líšiť.

Bez DPH. S DPH.

Systémové príslušenstvo
od strany 139



Brúsvivo
od strany 156

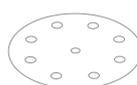

Akumulátorová excentrická brúska ETSC 125



NOVINKA vrátane akumulátora s Bluetooth®:
Automaticky spustí mobilný vysávač.**



Bezkefkový motor EC-TEC pre dlhú životnosť a vysoký stupeň účinnosti

Ergonomická akumulátorová jednoručná brúska.

- › Mobilita a minimálna námaha: bez káblov a hadíc, s perfektnou ergonómiou, nízkou konštrukčnou výškou a hmotnosťou len 1,4 kg
- › Sila: výkonná akumulátorová súprava 18 V zabezpečí v kombinácii s bezkefkovým motorom EC-TEC výkon ako zo zásuvky
- › Bez prerušenia: vďaka akumulátorovej súprave s kapacitou 3,1 Ah, ktoré idú dlhšie než sa nabíjajú
- › Neobmedzený čas chodu: pre dlhodobú elektrickú prevádzku je možné ergonomickú akumulátorovú súpravu vymeniť za sieťový adaptér plug it (dostupné ako súčasť súpravy a ako príslušenstvo)



Technické parametre	
Napätie akumulátora (V)	18
Kapacita akumulátora Li-Ion (Ah)	3,1
Voľnobežné otáčky (min ⁻¹)	6.000 - 10.000
Zdvih (mm)	2
Vymeniteľný brúsny tanier Ø (mm)	125
Ø prípojky na odsávanie prachu (mm)	27
Hmotnosť vrátane li-ion (kg)	1,4



= MMC elektronika (Multi Material Control)

Rozsah dodávky	Cena €*	Obj. č.
brúsny tanier StickFix Ø 125 mm (mäkký, HT), Festool PROTECTOR, vrecko na zachytávanie prachu Longlife, 2 x akumulátor BP 18 Li 3,1 ERGO-I, rýchlonabíjačka TCL 6, v kontajneri SYSTAINER SYS-Combi 2		
ETSC 125 Li 3,1 I-Plus	490,00	575719
	588,00	
ETSC 125 Li 3,1 I-Set	620,00	575712
Sieťový adaptér ACA 18V ERGO	744,00	

Maximálna mobilita.

Neunavujúca práca nad hlavou, na zvislých plochách aj v ťažko dostupných miestach – bez sieťového kábla a hadice, s dokonalou ergonómiou a hmotnosťou len 1,4 kg (vrátane akumulátora), dokonale vyvážené rozloženie hmotnosti a nízka konštrukčná výška.

* Odporúčaná predajná cena výrobcu. Ceny predajcov sa môžu líšiť.

Bez DPH. S DPH.

Systémové príslušenstvo
od strany 139



Brúsivo
od strany 156



** Viac informácií o automatickom štarte Bluetooth® na strane 16



Excentrické brúsky ETS EC 125

Bezkefkový motor
EC-TEC pre dlhú
životnosť a vysoký
stupeň účinnosti



Perfektná brúska na dokončovacie práce v kompaktnej triede.

- › Dlhá životnosť vďaka technike EC a tanierovej brzde s osadením z tvrdokovu
- › Plynulá predvoľba otáčok a ich udržiavanie na konštantnej úrovni aj pri záťaži
- › Ideálne umiestnený spínač zabraňuje nekontrolovateľnému zapnutiu a vypnutiu
- › S brúsnym tanierom Jetstream pre optimálne odsávanie

Technické parametre

Príkon (W)	400
Počet otáčok – excentrický pohyb (min ⁻¹)	6.000 – 10.000
Zdvih (mm)	3
Vymeniteľný brúsny tanier Ø (mm)	125
Ø prípojky na odsávanie prachu (mm)	27
Hmotnosť (kg)	1,2



■ = MMC elektronika (Multi Material Control)

Rozsah dodávky

brúsny tanier StickFix Ø 125 mm (mäkký, HT), náradie pre obsluhu

	Cena €*	Obj. č.
ETS EC 125/3 EQ v kartónovom obale	508,00 609,60	571895
ETS EC 125/3 EQ-Plus v kontajneri SYSTAINER SYS 2 T-LOC	541,00 649,20	571894
ETS EC 125/3 EQ-GQ sacia hadica D27/22 x 3,5 m AS-GQ (v kartóne), v kartónovom obale	641,00 769,20	574642

Zvonku kompaktná. Zvnútra premyslená.

ETS EC 125/3 je favoritom na jemný výbrus a najmenejší výbrus v kompaktnej triede. Ako jednoručná brúska so špičkovým pomerom hmotnosti a výkonu a s 3 mm zdvihom pri brúsení dosahuje tú najvyššiu kvalitu povrchu.

* Odporúčaná predajná cena výrobcu. Ceny predajcov sa môžu líšiť.

Bez DPH. S DPH.

Systémové príslušenstvo
od strany 139



Brúsivo
od strany 156



Excentrické brúsky ETS 150



Perfektná brúška na finálny výbrus.

- › Najlepšia povrchová úprava vďaka zdvihu 3 mm
- › Brzda taniera pre bezpečnú a bezchybnú prácu bez nákladov na dodatočné opravy
- › Dlhá životnosť vďaka dvojradovým guľkovým ložiskám
- › Hmotnosť iba 1,8 kg pre mimoriadne produktívnu prácu

Technické parametre	ETS 150/3	ETS 150/5
Príkion (W)	310	310
Počet otáčok – excentrický pohyb (min ⁻¹)	4.000 – 10.000	4.000 – 10.000
Zdvih (mm)	3	5
Vymeniteľný brúsny tanier Ø (mm)	150	150
Ø prípojky na odsávanie prachu (mm)	27	27
Hmotnosť (kg)	1,8	1,8



■ = MMC elektronika (Multi Material Control)

Rozsah dodávky	Cena €*	Obj. č.
kazeta s filtrom, náradie pre obsluhu		
ETS 150/3 EQ M8 brúsny tanier Ø 150 mm MULTI-JETSTREAM 2 (supermäkký SW), v kartónovom obale	345,00 414,00	575023
ETS 150/3 EQ-Plus M8 brúsny tanier Ø 150 mm MULTI-JETSTREAM 2 (supermäkký SW), v kontajneri SYSTAINER SYS 3 T-LOC	383,00 459,60	575022
ETS 150/5 EQ M8 brúsny tanier Ø 150 mm MULTI-JETSTREAM 2 (mäkký W), v kartónovom obale	345,00 414,00	575057
ETS 150/5 EQ-Plus M8 brúsny tanier Ø 150 mm MULTI-JETSTREAM 2 (mäkký W), v kontajneri SYSTAINER SYS 3 T-LOC	383,00 459,60	575056

* Odporúčaná predajná cena výrobcu. Ceny predajcov sa môžu líšiť.

Bez DPH. S DPH.

Systémové príslušenstvo
od strany 140



Brúsivo
od strany 157



Perfektná kvalita povrchu.

Rad ETS 150/3 je favoritom na jemný a najjemnejší výbrus. Ako „ľahká váha“ svojej triedy dosahuje so zdvihom pri brúsení 3 mm najvyššiu kvalitu povrchu. ETS 150/5 so zdvihom 5 mm je favoritom v príbrusovaní resp. v medzivýbruse laku. Jej ovládateľnosť je vzorom ergonómie.

Excentrické brúsky ETS EC 150

Bezkefkový motor
EC-TEC pre dlhú
životnosť a vysoký
stupeň účinnosti



Perfektná brúska na dokončovacie práce v kompaktnej triede.

- › Plynulá predvoľba otáčok a ich udržiavanie na konštantnej úrovni aj v záťaži
- › Veľmi vysoká kvalita povrchu vďaka 3 mm zdvihu pri brúsení
- › Dlhá životnosť vďaka technike EC a tanierovej brzde s osadením z tvrdokovu
- › Kompaktná konštrukcia a len 1,2 kg hmotnosť na tú najlepšiu ergonómiu pri práci



Brúsenie má veľa stránok. Na každú z nich sme mysleli.

Nad hlavou, na vertikálnych plochách alebo úzkych hranách – nová brúska ETS EC 150 pracuje v každej polohe: Dokonalosť pri manipulácii a pri dosiahnutí výsledku brúsenia. Vďaka výkonnému bezuhlíkovému motoru EC-TEC je kompaktná brúska ETS EC 150 ideálna na neunavujúcu prácu jednou rukou, pričom zároveň spĺňa tie najvyššie požiadavky so zreteľom na pokojný chod a kvalitu opracovaného povrchu.

Technické parametre	ETS EC 150/3	ETS EC 150/5
Príkion (W)	400	400
Počet otáčok – excentrický pohyb (min ⁻¹)	6.000 – 10.000	6.000 – 10.000
Zdvih (mm)	3	5
Vymeniteľný brúsny tanier Ø (mm)	150	150
Ø prípojky na odsávanie prachu (mm)	27	27
Hmotnosť (kg)	1,2	1,2



■ = MMC elektronika (Multi Material Control)

Rozsah dodávky	Cena €*	Obj. č.
náradie pre obsluhu		
ETS EC 150/3 EQ M8 brúsny tanier Ø 150 mm MULTI-JETSTREAM 2 (supermäkký SW), v kartónovom obale	508,00 609,60	575032
ETS EC 150/3 EQ-Plus M8 brúsny tanier Ø 150 mm MULTI-JETSTREAM 2 (supermäkký SW), v kontajneri SYSTAINER SYS 2 T-LOC	541,00 649,20	575031
ETS EC 150/3 EQ-GQ M8 brúsny tanier Ø 150 mm MULTI-JETSTREAM 2 (supermäkký SW), sacia hadica D27/22 x 3,5 m AS-GQ (v kartóne), v kartónovom obale	641,00 769,20	575400
ETS EC 150/5 EQ M8 brúsny tanier Ø 150 mm MULTI-JETSTREAM 2 (mäkký W), v kartónovom obale	508,00 609,60	575043
ETS EC 150/5 EQ-Plus M8 brúsny tanier Ø 150 mm MULTI-JETSTREAM 2 (mäkký W), v kontajneri SYSTAINER SYS 2 T-LOC	541,00 649,20	575042
ETS EC 150/5 EQ-GQ M8 brúsny tanier Ø 150 mm MULTI-JETSTREAM 2 (mäkký W), sacia hadica D27/22 x 3,5 m AS-GQ (v kartóne), v kartónovom obale	641,00 769,20	575403

* Odporúčaná predajná cena výrobcu. Ceny predajcov sa môžu líšiť.

Bez DPH. S DPH.

Systémové príslušenstvo
od strany 140



Brúsvivo
od strany 157

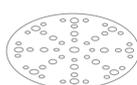



Ako dosiahnuť perfektný povrch? **Najlepšie so systémom.**

Tu rýchly úber, tam jemný výbrus ako základ perfektného dokončovania. Alebo úprava povrchov s vysokým leskom. V žiadnej inej oblasti nie je systémové myslenie také výrazné, ako pri vývoji nášho náradia na brúsenie. Náradie, ktoré je robustné a ergonomické pre dlhé použitie bez následkov únavy. S individuálne prispôbenými taniermi a brúsnymi doskami pre optimálny prenos sily. A brúsivá, ktoré boli vyvinuté s rovnakou starostlivosťou ako samotné náradie.

Systémová myšlienka, ktorej cieľom je perfektné náradie a perfektný výsledok. A ľudia, pre ktorých sme vyvinuli naše náradie.



+



+



Systém s brúsnym tanierom.

Brúsne tanierne vhodné pre každý prípad použitia, v rôznych stupňoch tvrdosti, od mimoriadne mäkkých po tvrdé. Dajú sa rýchlo vymieňať a vďaka systému Jetstream vyvíjajú málo tepla a majú efektívne odsávanie.

Systém brúsiv.

Optimálne prispôbené na náradie, tanierne a odsávanie. Individuálne pre každé použitie, od hrubého po jemné brúsenie. S dlhou životnosťou a prílnavým povrchom StickFix sa dajú vymeniť rovnako rýchlo ako ľahko.

Systém odsávania a pracoviska.

Dobre plánované pracovisko šetrí cestu a čas. A s dobrým odsávaním je vzduch bez prachu. To dáva záruku dobrých výsledkov a pľúca ostávajú nezaťažené od brúsneho prachu.

Vibračná brúska RUTSCHER RS 100



product
design
award
2001



Vysoký úberový výkon.

Vibračné brúsky s redukčnou prevodovkou Festool sú svojou prevodovkou dimenzované zásadne na silný úber. Sú tak optimálne na obrusovanie starých, hrubých a nepoddajných vrstiev na veľkých plochách.

Profesionál s vlastným odsávaním.

- › Práca bez ohrozenia zdravia vďaka mimoriadne kludnému chodu s tlmením vibrácií
- › Voľný výhľad a zdravé pracovné prostredie vďaka optimálnemu turbodsávaniu
- › Dokonalé pracovné výsledky a neunavujúca práca vďaka optimálnej polohe ťažiska
- › Vysoká hospodárnosť vďaka vysokej výkonnosti a redukovanému prevodu

Technické parametre	RS 100 Q	RS 100 CQ
Príkion (W)	620	520
Voľnobežné otáčky (min ⁻¹)	6.000	7.000
Pracovné zdvihy (min ⁻¹)	12.000	14.000
Zdvih (mm)	5	5
Vymeniteľná brúsna doska (mm)	115 x 221	115 x 221
Ø prípojky na odsávanie prachu (mm)	27	27
Hmotnosť (kg)	3,1	3



Rozsah dodávky	Cena €*	Obj. č.
RS 100 Q brúsna doska StickFix 115 x 225 mm, kazeta s filtrom, v kartónovom obale	566,00 679,20	567757
RS 100 Q-Plus brúsna doska StickFix 115 x 225 mm, kazeta s filtrom, v kontajneri SYSTAINER SYS 2 T-LOC	608,00 729,60	567697
RS 100 CQ brúsna doska StickFix 115 x 221 mm, v kartónovom obale	520,00 624,00	567759
RS 100 CQ-Plus brúsna doska StickFix 115 x 221 mm, v kontajneri SYSTAINER SYS 2 T-LOC	558,00 669,60	567699

* Odporúčaná predajná cena výrobcu. Ceny predajcov sa môžu líšiť.

Bez DPH. S DPH.

Systémové príslušenstvo
od strany 141

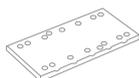

Brúšivo
od strany 162



Vibračná brúska RUTSCHER RS 200



Velk plošná jemná brúska.

- › Vysoká hospodárnosť vďaka dlhej životnosti – vďaka prachotesným puzdrám ložísk a húževnatej brúsnej doske MPE
- › Žiadne dorábanie, pretože vďaka vysokým otáčkam a priamemu pohonu možno docieľiť jemný vzhľad výbrusu
- › Vysoký plošný výkon vďaka veľkej brúsnej doske pre hospodárnu prácu
- › Možnosť brúsenia pri okraji z troch strán



Technické parametre	RS 200 EQ	RS 200 Q
Príkion (W)	330	
Príkion (W)		330
Voľnobežné otáčky (min ⁻¹)	4.000 – 10.000	10.000
Pracovné zdvihy (min ⁻¹)	8.000 – 20.000	20.000
Zdvih (mm)	2,4	2,4
Vymeniteľná brúsna doska (mm)	115 x 225	115 x 225
Ø prípojky na odsávanie prachu (mm)	27	27
Hmotnosť (kg)	2,5	2,5



■ = Elektronický

Perfektný výbrus.

RS 200 je so zdvihom 2,4 mm a priamym pohonom ideálne náradie na vynikajúcu kvalitu povrchu veľkých plôch. Svojou veľkou brúsnu doskou sa stará o hospodárne medzivýbrusy a dokončovacie brúsenie lakov, napr. pri pribrusovaní dverí alebo veľkých plôch nábytku. Vďaka možnosti pracovať v blízkosti okrajov a rohov sa minimalizuje dorábanie.

Rozsah dodávky	Cena €*	Obj. č.
brúsna doska StickFix 115 x 225 mm, kazeta s filtrom		
RS 200 Q v kartónovom obale	424,00 508,80	567764
RS 200 EQ v kartónovom obale	468,00 561,60	567763
RS 200 EQ-Plus v kontajneri SYSTAINER SYS 2 T-LOC	504,00 604,80	567841

* Odporúčaná predajná cena výrobcu. Ceny predajcov sa môžu líšiť.

Bez DPH. S DPH.

Systémové príslušenstvo
od strany 141

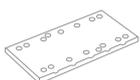

Brúsivo
od strany 162



Vibračná brúska

RUTSCHER RS 300



product
design
award
2001



Multivalent.

- › Mimoriadne všestranné možnosti využitia vďaka rôznym prestaviteľným brúsnym doskám
- › Neunavujúca práca aj na zvislých plochách a v polohe nad hlavou
- › Vysoká hospodárnosť a dlhá životnosť vďaka stabilnému uloženiu, skrutkovanému vibrátoru a vysokoodolnej brúsnej doske MPE

Technické parametre	RS 300 EQ	RS 300 Q
Príkon (W)	280	
Príkon (W)		280
Voľnobežné otáčky (min ⁻¹)	4.000 – 10.000	10.000
Pracovné zdvihy (min ⁻¹)	8.000 – 20.000	20.000
Zdvih (mm)	2,4	2,4
Vymeniteľná brúsna doska (mm)	93 x 175	93 x 175
Ø prípojky na odsávanie prachu (mm)	27	27
Hmotnosť (kg)	2,3	2,3



■ = Elektronický

Rozsah dodávky	Cena €*	Obj. č.
brúsna doska StickFix 93 x 175 mm, kazeta s filtrom		
RS 300 Q v kartónovom obale	324,00 388,80	567490
RS 300 EQ v kartónovom obale	361,00 433,20	567489
RS 300 EQ-Plus v kontajneri SYSTAINER SYS 2 T-LOC	406,00 487,20	567845
RS 300 EQ-Set brúsna doska žehličkového tvaru, v kontajneri SYSTAINER SYS 2 T-LOC	430,00 516,00	567848

Keď je úzko.

Práca kdekoľvek – RS 300 má poruke vhodnú brúsnu dosku takmer na každé miesto.

* Odporúčaná predajná cena výrobcu. Ceny predajcov sa môžu líšiť.
Bez DPH. S DPH.

Systémové príslušenstvo
od strany 141

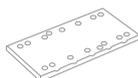

Brúsvivo
od strany 162



Vibračná brúska RUTSCHER RTS 400 R



Kompaktná jednoručná vibračná brúska.

- Práca bez únavy: s kompaktno ergonomickým tvarom, hmotnosťou len 1,2 kg a perfektne vyváženým rozložením hmotnosti
- S úberom vyšším až o 25 % rýchlejšie do cieľa: nová regulačná elektronika MMC sľubuje, že voľnobežné otáčky = pracovným otáčkam a výkon 250 W prenáša priamo na pracovnú plochu
- Zdravo a menej dodatočných úprav: podľa výberu v bezprašnej kombinácii s mobilným vysávačom alebo vreckom na zachytávanie prachu Longlife a nasaditeľnou ochranou PROTECTOR pre šetrné brúsenie pozdĺž okenných plôch, rámov a výplní
- Kvalita a trvanlivosť vrecka na prach: možnosť vyprázdnenia, opakované použitie vrecka na zachytávanie prachu Longlife z mimoriadne trvácneho polyesterového rúna na dlhotrvajúce používanie

Technické parametre

Príkion (W)	250
Voľnobežné otáčky (min ⁻¹)	6.000 – 12.000
Pracovné zdvihy (min ⁻¹)	12.000 – 24.000
Zdvih (mm)	2
Vymeniteľná brúsna doska (mm)	80 x 130
Ø prípojky na odsávanie prachu (mm)	27
Hmotnosť (kg)	1,2



■ = Elektronický



Čistá práca.

Perfektné odsávanie pre voľný výhľad na pracovnú plochu a pracovisko bez prachu.

Rozsah dodávky	Cena €*	Obj. č.
brúsna doska StickFix 80 x 130 mm, Festool PROTECTOR, vrecko na zachytávanie prachu Longlife		
RTS 400 REQ v kartónovom obale	296,00 355,20	201224
RTS 400 REQ-Plus v kontajneri SYSTAINER SYS 2 T-LOC	328,00 393,60	574634

* Odporúčaná predajná cena výrobcu. Ceny predajcov sa môžu líšiť.
Bez DPH. S DPH.

Systémové príslušenstvo
od strany 142

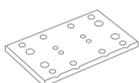

Brúsivo
od strany 160

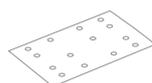

Akumulátorová vibračná brúska RUTSCHER RTSC 400

Bezkefkový motor
EC-TEC pre dlhú
životnosť a vysoký
stupeň účinnosti



Jedinečné: s akumulátorom alebo káblom

Pri všetkých aplikáciách, ktoré si vyžadujú dlhší výkon v behu, je možné vymeniť akumulátorovú sadu 18 V Ergo za sieťový adaptér plug it (dostupné ako súčasť súpravy alebo ako príslušenstvo). A v kombinácii s káblom plug it vznikne zariadenie napájané zo siete s neobmedzeným výkonom v behu – ideálne v kombinácii s mobilným vysávačom Festool.



NOVINKA vrátane akumulátora s Bluetooth®:
Automaticky spustí mobilný vysávač.**

Ergonomická jednoručná akumulátorová vibračná brúska.

- › Mobilita a minimálna námaha: bez káblov a hadíc, s perfektnou ergonómiou, nízkou konštrukčnou výškou a hmotnosťou len 1,4 kg
- › Sila: výkonná akumulátorová súprava 18 V zabezpečí v kombinácii s bezkefkovým motorom EC-TEC výkon ako zo zásuvky
- › Bez prerušenia: vďaka akumulátorovej súprave s kapacitou 3,1 Ah, ktoré idú dlhšie než sa nabíjajú
- › Neobmedzený čas chodu: pre dlhodobú elektrickú prevádzku je možné ergonomickú akumulátorovú súpravu vymeniť za sieťový adaptér plug it (dostupné ako súčasť súpravy a ako príslušenstvo)

Technické parametre

Napätie akumulátora (V)	18
Kapacita akumulátora Li-Ion (Ah)	3,1
Voľnobežné otáčky (min ⁻¹)	6.000 – 10.000
Zdvih (mm)	2
Vymeniteľná brúsna doska (mm)	80 x 130
Ø prípojky na odsávanie prachu (mm)	27
Hmotnosť vrátane li-ion	1,4



Rozsah dodávky

brúsna doska StickFix 80 x 130 mm, Festool PROTECTOR, vrečko na zachytávanie prachu Longlife, 2 x akumulátor BP 18 Li 3,1 ERGO-I, rýchlonabíjačka TCL 6

	Cena €*	Obj. č.
RTSC 400 Li 3,1 I-Plus v kontajneri SYSTAINER SYS T-LOC 2	490,00 588,00	575731
RTSC 400 Li 3,1 I-Set Sieťový adaptér ACA 18V ERGO, v kontajneri SYSTAINER SYS-Combi 2	620,00 744,00	575724

* Odporúčaná predajná cena výrobcu. Ceny predajcov sa môžu líšiť.

Bez DPH. S DPH.

Systémové príslušenstvo
od strany 142

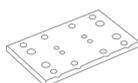

Brúsiivo
od strany 160

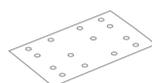

** Viac informácií o automatickom
štarte Bluetooth® na strane 16



Delta-brúska DTS 400 R



Kompaktná brúska na rohy.

- Práca bez únavy: s kompaktno ergonomickým tvarom, hmotnosťou len 1,2 kg a perfektne vyváženým rozložením hmotnosti
- S úberom vyšším až o 25 % rýchlejšie do cieľa: nová regulačná elektronika MMC sľubuje, že voľnobežné otáčky = pracovným otáčkam a výkon 250 W prenáša priamo na pracovnú plochu
- Zdravo a menej dodatočných úprav: podľa výberu v bezprašnej kombinácii s mobilným vysávačom alebo vreckom na zachytávanie prachu Longlife a nasaditeľnou ochranou PROTECTOR pre šetrné brúsenie pozdĺž okenných plôch, rámov a výplní
- Kvalita a trvanlivosť vrecka na prach: možnosť vyprázdnenia, opakované použitie vrecka na zachytávanie prachu Longlife z mimoriadne trvácneho polyesterového rúna na dlhotrvajúce používanie

Technické parametre

Príkion (W)	250
Voľnobežné otáčky (min ⁻¹)	6.000 – 12.000
Zdvih (mm)	2
Vymeniteľná brúsna doska (mm)	100 x 150
Ø prípojky na odsávanie prachu (mm)	27
Hmotnosť (kg)	1,2



■ = Elektronický



Brúsenie v rohoch a na hranách.

Optimálna príprava okien a dverí – DTS 400 má s doskou v tvare žehličky bezpečné vedenie na úzkych hranách a v rohoch.

Rozsah dodávky	Cena €*	Obj. č.
brúsna doska StickFix 100 x 150 mm, Festool PROTECTOR, vrecko na zachytávanie prachu Longlife		
DTS 400 REQ v kartónovom obale	296,00 355,20	201231
DTS 400 REQ-Plus v kontajneri SYSTAINER SYS 2 T-LOC	328,00 393,60	574635

* Odporúčaná predajná cena výrobcu. Ceny predajcov sa môžu líšiť.

Bez DPH. S DPH.

Systémové príslušenstvo
od strany 142



Brúsivo
od strany 161



Akumulátorová delta-brúska DTSC 400

Bezkefkový motor
EC-TEC pre dlhú
životnosť a vysoký
stupeň účinnosti



**NOVINKA vrátane akumulátora
s Bluetooth®:**
Automaticky spustí mobilný
vysávač.**



Ergonomická akumulátorová rohová brúska.

- › Mobilita a minimálna námaha: bez káblov a hadíc, s perfektnou ergonómiou, nízkou konštrukčnou výškou a hmotnosťou len 1,4 kg
- › Sila: výkonná akumulátorová súprava 18 V zabezpečí v kombinácii s bezkefkovým motorom EC-TEC výkon ako zo zásuvky
- › Bez prerušenia: vďaka akumulátorovej súprave s kapacitou 3,1 Ah, ktoré idú dlhšie než sa nabíjajú
- › Neobmedzený čas chodu: pre dlhodobú elektrickú prevádzku je možné ergonomickú akumulátorovú súpravu vymeniť za sieťový adaptér plug it (dostupné ako súčasť súpravy a ako príslušenstvo)

Technické parametre

Napätie akumulátora (V)	18
Kapacita akumulátora Li-Ion (Ah)	3,1
Voľnobežné otáčky (min ⁻¹)	6.000 – 10.000
Zdvih (mm)	2
Vymeniteľná brúsna doska (mm)	100 x 150
Ø prípojky na odsávanie prachu (mm)	27
Hmotnosť vrátane li-ion (kg)	1,4



Menej dorábok.

PROTECTOR na šetrné brúsenie pozdĺž okeníc, rámov a výplní.

Rozsah dodávky

brúsna doska StickFix 100 x 150 mm, Festool PROTECTOR, vrecko na zachytávanie prachu Longlife, 2 x akumulátor BP 18 Li 3,1 ERGO-I, rýchlonabíjačka TCL 6

	Cena €*	Obj. č.
DTSC 400 Li 3,1 I-Plus v kontajneri SYSTAINER SYS T-LOC 2	490,00 588,00	575710
DTSC 400 Li 3,1 I-Set Sieťový adaptér ACA 18V ERGO, v kontajneri SYSTAINER SYS-Combi 2	620,00 744,00	575703

* Odporúčaná predajná cena výrobcu. Ceny predajcov sa môžu líšiť.
Bez DPH. S DPH.

Systémové príslušenstvo
od strany 142



Brúsivo
od strany 161



** Viac informácií o automatickom
štarte Bluetooth® na strane 16



Lineárne brúsky DUPLEX LS 130



Profilová brúska.

- › Hospodárna náhrada ručnej práce pri falcovaní a profilovaní a pod., vďaka lineárnemu pohybu – neunavujúca práca
- › Široké spektrum využitia vďaka všestrannosti rôznych brúsnych dosiek a brúsiva
- › Jednoduchá, rýchla a beznástrojová výmena brúsnej dosky
- › Dlhá životnosť vďaka húževnatej konštrukcii

Technické parametre

Príkion [W]	260
Voľnobežné otáčky [min ⁻¹]	4.000 – 6.000
Pracovné zdvihy [min ⁻¹]	8.000 – 12.000
Zdvih [mm]	4
Vymeniteľná brúsna doska [mm]	133 x 80
Ø prípojky na odsávanie prachu [mm]	27
Hmotnosť [kg]	1,7



■ = Elektronický

Rozsah dodávky

Rozsah dodávky	Cena €*	Obj. č.
LS 130 EQ-Plus profilovaná päťka Standard StickFix, profilovaná päťka 90°, v kontajneri SYSTAINER SYS 1 T-LOC	455,00 546,00	567850



Polomery a profily.

DUPLEX je ideálna na brúsenie rádiusov a profilov. Umožňuje to jej lineárny pohyb, súprava na vlastnú výrobu brúsnej dosky a široký výber brúsnych dosiek.

* Odporúčaná predajná cena výrobcu. Ceny predajcov sa môžu líšiť.

Bez DPH. S DPH.

Systémové príslušenstvo
od strany 143

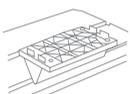

Brúsnivo
od strany 160



Rotačná brúska

RAS 180



Elektronika MMC.

Plynulý rozbeh, konštantné otáčky a ochrana proti preťaženiu vďaka kontrole teploty ideálne predurčujú brúsku RAS na trvalé použitie v tvrdých podmienkach.

Veľká brúska na vysoký úber.

- › Mimoriadne hospodárna pri používaní na veľkých plochách, pretože je dimenzovaná na vysoký úber materiálu a rýchly postup práce
- › Čisté pracovisko, voľný výhľad a zdravé pracovné prostredie vďaka optimálnemu odsávaniu prachu
- › Šetrná k zdraviu – antistatická výbava kvôli bezpečnosti pri úbere lakov na kove, perfektné odsávanie jemného prachu a triesok s odsávacím krytom
- › Výmena brúsneho taniera bez nástrojov

Technické parametre

Príkion (W)	1.500
Voľnobežné otáčky (min ⁻¹)	800 – 4.000
Vymeniteľný brúsny tanier Ø (mm)	180
Vreteno	M14
Ø prípojky na odsávanie prachu (mm)	27
Hmotnosť (kg)	4,2



■ = MMC elektronika (Multi Material Control)

Rozsah dodávky	Cena €*	Obj. č.
RAS 180 E brúsny tanier StickFix Ø 180 mm (mäkký), odsávací kryt, brúsne kotúče StickFix, náradie pre obsluhu, v kartónovom obale	740,00 888,00	570774

* Odporúčaná predajná cena výrobcu. Ceny predajcov sa môžu líšiť.

Bez DPH. S DPH.

Systémové príslušenstvo
od strany 144



Brúsivo
od strany 158



Brúska s dlhým krkom

PLANEX easy LHS-E 225



Stavanie nasucho ľahké ako nikdy predtým.

- › Jednoducho dlhšie brúsenie: prvá brúska s dlhým krkom od firmy Festool bez zostavovania a nastavovania
- › S rovnováhou medzi vedením a príkladným rozložením hmotnosti môžete vytrvalo pracovať
- › Ľahké brúsenie: nízka hmotnosť umožňuje komfortnú prácu
- › Nízke opotrebovanie vďaka pohonu v hlave



Technické parametre	
Príkion (W)	400
Voľnobežné otáčky (min ⁻¹)	400 – 920
Vymeniteľný brúsny tanier Ø (mm)	215
Ø brúsiva (mm)	225
Dĺžka (m)	1,6
Ø prípojky na odsávanie prachu (mm)	36/27
Hmotnosť (kg)	4

■ = MMC elektronika (Multi Material Control)

Rozsah dodávky	Cena €*	Obj. č.
brúsny tanier StickFix LHS-E Ø 215 mm, v taške LHS-E 225-BAG, v kartónovom obale		
LHS-E 225 EQ	777,00 932,40	571934
LHS-E 225/CTL 36-Set mobilný vysávač CTL 36 E AC-LHS	1.468,00 1.761,60	575447
LHS-E 225/CTM 36-Set mobilný odsávač CTM 36 E AC-LHS	1.637,00 1.964,40	575455



Pohodlné a bezpečné.

Vynikajúce výsledky. V každej polohe. Či na stropе alebo na stene: vďaka nízkej hmotnosti a vysokej flexibilitnosti v oblasti hlavy bude brúsenie úplne jednoduché v každej polohe.

* Odporúčaná predajná cena výrobcu. Ceny predajcov sa môžu líšiť.

Bez DPH. S DPH.

Systémové príslušenstvo
od strany 145



Brúsivo
od strany 159



Brúska s dlhým krkom

PLANEX LHS 225



Krátka, dlhá, silná na stenu a strop.

- › Dve dĺžky, jedno náradie – niekoľkými pohybmi rukou možno predĺžiť alebo skrátiť
- › Silný, rýchly úber na stene a strope vďaka robustnej, dvojestupňovej prevodovke
- › Jednoduchá manipulácia vďaka optimálnemu ťažisku
- › Robustné, spoľahlivé komponenty pohonu s optimálnym využitím sily

Technické parametre

Príkon (W)	550
Voľnobežné otáčky (min ⁻¹)	340 – 910
Vymeniteľný brúsny tanier Ø (mm)	215
Ø prípojky na odsávanie prachu (mm)	36/27
Hmotnosť (dĺžka 1,60 m) (kg)	4,6
Hmotnosť (dĺžka 1,10 m) (kg)	3,8



■ = MMC elektronika (Multi Material Control)



Práca na okrajoch.

Či už ide o prechod medzi stenami alebo zo stropu do steny: vďaka odoberateľnému kefovému segmentu brúsi PLANEX LHS 225 dôsledne až k okraju – absolútne spoľahlivo.

Rozsah dodávky

	Cena €*	Obj. č.
v kontajneri SYSTAINER SYS MAXI		
LHS 225 EQ-Plus/IP brúsny tanier StickFix Ø 215 mm vrátane 2 tlmiacich podušiek	1.091,00 1.309,20	571719
LHS 225 EQ-Plus/SW brúsny tanier StickFix Ø 215 mm (mimoriadne mäkký)	1.091,00 1.309,20	575217
LHS 225-SW/CTL 36-Set brúsny tanier StickFix Ø 215 mm (mimoriadne mäkký), mobilný odsávač CTL 36 E AC PLANEX	1.802,00 2.162,40	575448
LHS 225-IP/CTL 36-Set brúsny tanier StickFix Ø 215 mm vrátane 2 tlmiacich podušiek, mobilný odsávač CTL 36 E AC PLANEX	1.802,00 2.162,40	575446
LHS 225-SW/CTM 36-Set brúsny tanier StickFix Ø 215 mm (mimoriadne mäkký), mobilný odsávač CTM 36 E AC PLANEX	1.973,00 2.367,60	575456
LHS 225-IP/CTM 36-Set brúsny tanier StickFix Ø 215 mm vrátane 2 tlmiacich podušiek, mobilný odsávač CTM 36 E AC PLANEX	1.973,00 2.367,60	575454
LHS 225/CTM 36/STL 450-Set adaptér AD-ST DUO 200, statív ST DUO 200, Kontrolné svetlo STL 450, brúska s dlhým krkom LHS 225 EQ-Plus/IP, mobilný odsávač CTM 36 E AC-LHS, držiak nástrojov PLANEX	2.422,00 2.906,40	575460

* Odporúčaná predajná cena výrobcu. Ceny predajcov sa môžu líšiť.

Bez DPH. S DPH.

Systémové príslušenstvo
od strany 145



Brúsvo
od strany 159



Pásová brúska BS 75



Praktická brúska na výbrus plôch.

- › Neunavujúca práca vďaka vyváženej polohe ťažiska pozdĺžne uloženého motora
- › Perfektné výsledky práce pri najrôznejších materiáloch vďaka plynule nastaviteľnej rýchlosti pásu pre hrubý a jemný výbrus
- › Hospodárna práca vďaka vysokému výkonu motora

Technické parametre

Príkion (W)	1.010
Rýchlosť pásu v záťaži (m/min)	200 – 380
Dĺžka x šírka pásu (mm)	533 x 75
Brúsna plocha (mm)	135 x 75
Ø prípojky na odsávanie prachu (mm)	27/36
Hmotnosť (kg)	3,8



■ = Elektronický

Rozsah dodávky

	Cena €*	Obj. č.
adaptér na odsávanie, vrecko na prach, brúsny pás P100		
BS 75 v kartónovom obale	349,00 418,80	570206
BS 75 E v kartónovom obale	386,00 463,20	570204
BS 75 E-Plus stacionárne zariadenie, v kontajneri SYSTAINER SYS MAXI	455,00 546,00	570203
BS 75 E-Set stacionárne zariadenie, brúsny rám na brúsenie plôch, v kontajneri SYSTAINER SYS MAXI	583,00 699,60	570207



Jemne uložená.

Brúsny rám sa dá jemne a bezpečne nasadiť, pásová brúska sa nesprieči a ľahko sa vedie.

* Odporúčaná predajná cena výrobcu. Ceny predajcov sa môžu líšiť.

Bez DPH. S DPH.

Systémové príslušenstvo
od strany 146

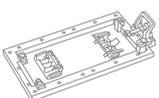

Brúsivo
od strany 163



Pásová brúska

BS 105



Široká brúska na výbrus plôch.

- › Neunavujúca práca vďaka vyváženej polohe ťažiska pozdĺžne uloženého motora
- › Perfektné výsledky práce pri najrôznejších materiáloch vďaka plynule nastaviteľnej rýchlosti pásu pre hrubý a jemný výbrus
- › Hospodárna práca vďaka vysokému výkonu motora

Technické parametre

Príkion (W)	1.200
Rýchlosť pásu v záťaži (m/min)	230 – 380
Dĺžka x šírka pásu (mm)	620 x 105
Brúsna plocha (mm)	160 x 105
Ø prípojky na odsávanie prachu (mm)	27/36
Hmotnosť (kg)	6,5



■ = Elektronický

Stacionárne použitie.

Pomocou stacionárneho zariadenia okamžite zmeníte mobilnú pásovú brúsku na stacionárnu jednotku. Optimálne tak možno obrábať malé obrobky.

Rozsah dodávky	Cena €*	Obj. č.
vrecko na prach, adaptér na odsávanie, brúsny pás P100		
BS 105 v kartónovom obale	581,00 697,20	570210
BS 105 E-Plus stacionárne zariadenie, v kontajneri SYSTAINER SYS MAXI	709,00 850,80	570209
BS 105 E-Set stacionárne zariadenie, brúsny rám na brúsenie plôch, v kontajneri SYSTAINER SYS MAXI	872,00 1.046,40	570212

* Odporúčaná predajná cena výrobcu. Ceny predajcov sa môžu líšiť.

Bez DPH. S DPH.

Systémové príslušenstvo
od strany 146

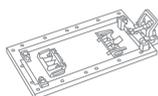

Brúšivo
od strany 163



Modul pásovej brúsky CMS-BS



Pásová brúska pre CMS systém.

- › Brúsny pás so znižovaním na úplné využitie pásu a vyššiu hospodárnosť
- › Rýchla a jednoduchá výmena brúsneho pásu – krátke časy na prípravu
- › Natáčateľný brúsny pás na jednoduché brúsenie faziet a úkosov
- › Výkonný motor pre neunavujúce a veľkoplôšné brúsenie

Technické parametre

Príkion (W)	550
Voľnobežné otáčky (min ⁻¹)	2.800
Dĺžka x šírka pásu (mm)	820 x 120
Brúsna plocha (mm)	185 x 185
Ø prípojky na odsávanie prachu (mm)	27
Rozmery držiaka modulov (mm)	578 x 320



Pripravené na zmenu.

Kompaktný modulový systém CMS pozostáva zo základnej jednotky a s vhodnými modulmi sa náradie stáva stacionárnou stolnou alebo priamočiarou pílou, ako aj stolnou frézku alebo pásovou brúskou.

Rozsah dodávky	Cena €*	Obj. č.
CMS-MOD-BS 120 modul pásovej brúsky CMS, odsávací kryt, spájacia hadica, brúsny pás SA P100, uhľový doraz, v kartónovom obale	889,00 1.066,80	570244

* Odporúčaná predajná cena výrobcu. Ceny predajcov sa môžu líšiť.

Bez DPH. S DPH.

Prehľad CMS systému
od strany 384



Systémové príslušenstvo
od strany 402



Špeciálne na dlhodobé používanie.



Extrémne robustné, s dlhou životnosťou a spoľahlivé. Ideálne na náročné používanie v lakovníckych dielňach alebo priemyselných oblastiach. Pneumatické brúsky totiž vyžadujú len malú údržbu a sú výrazne ľahšie ako elektrické náradie. O dlhú životnosť sa postará robustná konštrukcia. Inovačný systém IAS 3 zabezpečuje perfektné odsávanie, nízke hodnoty vibrácií a počutelnú nižšiu hlučnosť pri práci, aby bola práca šetrná k zdraviu.

Výhody na tretiu – systém Festool IAS 3.

Jedinečný systém IAS 3 spája tri funkcie v jednej hadici: prívod stlačeného vzduchu, spätné vedenie odpadového vzduchu a priame odsávanie. Prach z brúsenia a odvádzaný vzduch sa udržiavajú mimo pracovnej plochy, povrch zostáva čistý a výsledok lakovania je tak prvotriedny. Pomocou tlmičov v hadici prúdi stlačený vzduch do náradia tichšie. Cez inteligentne konštruovaný systém odvádzania odpadového vzduchu neprúdi von studený vzduch: ruky a zápästia zostanú teplé, práca je príjemnejšia – a zdravšia.

Prívod stlačeného vzduchu
Spätné vedenie odpadového vzduchu
Odsávanie prachu



Pneumatická excentrická brúska

LEX 3 77



Na záverečnú úpravu laku.

- › Veľmi robustná konštrukcia zabezpečuje dlhú životnosť, malú potrebu servisu a úsporu nákladov
- › Príjemne nízka hlučnosť, malé vibrácie a difúzny odvod vzduchu pri použití pneumatickej hadice šetrí zdravie používateľa
- › Brzda taniera obmedzuje pri brúsení chyby pri nasadení náradia a teda dodatočnú prácu a náklady
- › Nízka spotreba stlačeného vzduchu zaisťuje vysokú úsporu nákladov



Technické parametre

Prevádzkový (dynamický) tlak (bar)	6
Pracovné zdvihy (min ⁻¹)	21.000
Počet otáčok – excentrický pohyb (min ⁻¹)	10.500
Zdvih (mm)	2,5
Hodnota vibračných emisií ah (1-os.) (m/s ²)	0,8
Hodnota vibračných emisií ah (3-os.) (m/s ²)	1,9
Spotreba vzduchu v záťaži (l/min)	270
Brúsny tanier Ø (mm)	77
Úroveň akustického tlaku (dB[A])	72
Hmotnosť (kg)	0,8



Pre extrémnu životnosť.

Na plynulé procesy bez údržby a výpadkov strojov.

Rozsah dodávky

Rozsah dodávky	Cena €*	Obj. č.
LEX 3 77/2,5	392,00	691131
brúsny tanier StickFix Ø 77 mm W-HT (mäkký), náradie pre obsluhu, v kartónovom obale	470,40	

Pre segment pneumatických brúsok je potrebný pripájací systém IAS 3.

* Odporúčaná predajná cena výrobcu. Ceny predajcov sa môžu líšiť.

Bez DPH. S DPH.

Systémové príslušenstvo
od strany 147



Brúsivo
od strany 154



Pneumatická excentrická brúska

LEX 3 125



Zámena je vylúčená.

Pomocou dobre odčítateľného zdvihu na poistnom spínači máte pri všetkých LEX 3 poruke vždy správne náradie.

Šetrí na stlačenom vzduchu. Nie na výsledku.

- › Nízka spotreba stlačeného vzduchu zaisťuje vysokú úsporu nákladov
- › Nízke vibrácie a príjemne nízka hlučnosť šetrí zdravie
- › Veľmi robustná konštrukcia zabezpečuje dlhú životnosť, malú potrebu servisu a úsporu nákladov
- › Kombinácia s hadicou IAS 3 light zjednodušuje trvalé odsávanie, zabezpečuje najlepší pracovný výsledok a šetrí zdravie

Technické parametre	LEX 3 125/3	LEX 3 125/5
Prevádzkový (dynamický) tlak (bar)	6	6
Pracovné zdvihy (min ⁻¹)	19.000	19.000
Počet otáčok – excentrický pohyb (min ⁻¹)	9.500	9.500
Zdvih (mm)	3	5
Hodnota vibračných emisií ah (1-os.) (m/s ²)	1,1	1,1
Hodnota vibračných emisií ah (3-os.) (m/s ²)	3,6	4,2
Spotreba vzduchu v záťaži (l/min)	290	290
Úroveň akustického tlaku (dB[A])	70	70
Brúsny tanier Ø (mm)	125	125
Hmotnosť (kg)	1	1



Rozsah dodávky	Cena €*	Obj. č.
náradie pre obsluhu, v kartónovom obale		
LEX 3 125/3 brúsny tanier StickFix Ø 125 mm (mimoriadne mäkký)	567,00 680,40	691140
LEX 3 125/5 brúsny tanier StickFix Ø 125 mm (mäkký, HT)	567,00 680,40	691141

Pre segment pneumatických brúsok je potrebný pripájací systém IAS 3.

* Odporúčaná predajná cena výrobcu. Ceny predajcov sa môžu líšiť.
Bez DPH. S DPH.

Systémové príslušenstvo
od strany 147



Brúsivo
od strany 156





Pneumatická excentrická brúska LEX 3 150



Zastavuje vibrácie. Zvyšuje účinnosť.

- › Precíznosť – brzda taniera pre čistý vzhľad výbrusu
- › Nízka spotreba stlačeného vzduchu zaisťuje vysokú úsporu nákladov
- › Dokonalé odsávanie a úsporná spotreba brúsiv – vďaka kvalitnému brúsnemu tanieru na princípe MULTI-JETSTREAM 2
- › Nízke vibrácie a príjemne nízka hlučnosť šetrí zdravie

Technické parametre	LEX 3 150/3	LEX 3 150/5	LEX 3 150/7
Prevádzkový (dynamický) tlak (bar)	6	6	6
Pracovné zdvihy (min ⁻¹)	20.000	20.000	20.000
Počet otáčok – excentrický pohyb (min ⁻¹)	10.000	10.000	10.000
Zdvih (mm)	3	5	7
Hodnota vibračných emisií ah (1-os.) (m/s ²)	2,1	2,7	3,17
Hodnota vibračných emisií ah (3-os.) (m/s ²)	3,7	3,9	5,8
Spotreba vzduchu v záťaži (l/min)	290	290	310
Úroveň akustického tlaku (dB[A])	72	72	76
Brúsny tanier Ø (mm)	150	150	150
Hmotnosť (kg)	1	1	1



Rozsah dodávky	Cena €*	Obj. č.
náradie pre obsluhu, v kartónovom obale		
LEX 3 150/3 M8 brúsny tanier Ø 150 mm MULTI-JETSTREAM 2 (supermäkký SW)	567,00 680,40	574996
LEX 3 150/5 M8 brúsny tanier Ø 150 mm MULTI-JETSTREAM 2 (mäkký W)	567,00 680,40	575081
LEX 3 150/7 M8 brúsny tanier Ø 150 mm MULTI-JETSTREAM 2 (mäkký W)	567,00 680,40	575077

Pre segment pneumatických brúsok je potrebný pripájací systém IAS 3.

* Odporúčaná predajná cena výrobcu. Ceny predajcov sa môžu líšiť.

Bez DPH. S DPH.



Bezpečne a zdravo.

LEX 3 sedí v ruke bezpečne vďaka krytu Softgrip. Odsávanie na princípe MULTI-JETSTREAM 2 udržiava vzduch na dýchanie a obrobok čistý.

Systémové príslušenstvo
od strany 147



Brúsivo
od strany 157

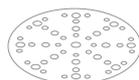

Pneumatická vibračná brúska

LRS 93



Tlmenie vibrácií

Aby práca menej namáhala ruky a zápästia. Vyváženie VS zabraňuje vibráciám a kmitaniu, čo šetrí zdravie aj náradie.

Perfektný pomocník na rovné plochy.

- › Jednoduché a ľahké vedenie náradia
- › Predvolba otáčok, resp. počtu kmitov
- › Tlmenie vibrácií pre neunavujúcu prácu neohrozujúcu zdravie
- › Dlhá životnosť vďaka robustnému lamelovému motoru

Technické parametre

Prevádzkový (dynamický) tlak (bar)	6
Pracovné zdvihy (min ⁻¹)	14.000
Zdvih (mm)	4
Spotreba vzduchu v záťaži (l/min)	310
Brúsna doska StickFix (mm)	93 x 175
Hmotnosť (kg)	1,5



Rozsah dodávky

Rozsah dodávky	Cena €*	Obj. č.
LRS 93M	514,00	574811
brúsna doska StickFix 93 x 175 mm, fľaša čistiaceho a mazacieho oleja LFC 9022 (50 ml), v kartónovom obale	616,80	

Pre segment pneumatických brúsok je potrebný pripájací systém IAS 3.

* Odporúčaná predajná cena výrobcu. Ceny predajcov sa môžu líšiť.

Bez DPH. S DPH.

Systémové príslušenstvo
od strany 149

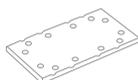

Brúsivo
od strany 162



Pneumatická vibračná brúska

LRS 400



Dlháň pre veľké plochy.

- › Napriek veľkosti je ľahká a praktická
- › Vysoký úber na veľkých, rovných plochách
- › Veľmi dobré odsávanie
- › Rukoväť s mäkkou tlmiacou vložkou

Technické parametre

Prevádzkový (dynamický) tlak (bar)	6
Pracovné zdvihy (min ⁻¹)	14.000
Zdvih (mm)	4
Spotreba vzduchu v záťaži (l/min)	390
Brúsna doska StickFix (mm)	80 x 400
Hmotnosť (kg)	2,1



Ľahké vedenie.

Všetky pneumatické vibračné brúsky sa ľahko vedú – či už jednou alebo oboma rukami. V prípade LRS 400 zabezpečuje optimálne držanie rukoväť s vrstvou Softgrip spolu s prídavnou rukoväťou.

Rozsah dodávky	Cena €*	Obj. č.
LRS 400 brúsna doska StickFix 80 x 400 mm (mäkká), fľaša čistiaceho a mazacieho oleja LFC 9022 (50 ml), v kartónovom obale	635,00 762,00	574813

Pre segment pneumatických brúsok je potrebný pripájací systém IAS 3.

* Odporúčaná predajná cena výrobcu. Ceny predajcov sa môžu líšiť.

Bez DPH. S DPH.

Systémové príslušenstvo
od strany 149

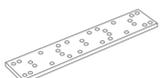

Brúsnivo
od strany 161

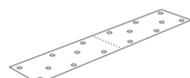

Dokonalé povrchy jedným nástrojom:

Leštenia a olejovanie s produktami Festool.

Ligotavý výkon v detaile.

Festool predstavuje perfektnú spoluprácu stroja, leštiaceho taniera, špongie a prostriedku: pre citlivú prácu a lesklé výsledky pri rôznych materiáloch. A dokonca pri pohone. Bez dorábania. Pre laky s vysokým leskom, UV laky, minerálne materiály alebo akrylátové sklo.





Nanášanie oleja najčistejším spôsobom.

Aj pre olejovanie ponúka Festool kompletne prispôbený systém na zušľachtenie povrchu – dávkovač oleja SURFIX v kombinácii s kvalitnými prírodnými olejmi zabezpečuje kvalitné olejovanie prírodným olejom pre rýchlu, čistú a ekologickú ochranu povrchov v najvyššej kvalite.



01

01 HEAVY-DUTY

Účinná ochrana nábytku, pracovných dosiek a všetkých silno namáhaných plôch v interiéroch: špeciálny olej Heavy Duty.

02 ONE-STEP

Lesklý vzhľad a príjemný dotyk: zmes oleja a vosku One Step na dekoratívne plochy v interiéri.

03 OUTDOOR

Dodáva povrchom odolnosť proti poveternostným vplyvom a preto je ideálny pre všetky drevené časti do exteriérov: univerzálny olej Outdoor.



02



03



Kvalitné účinné látky priaznivé pre životné prostredie – prírodné oleje Festool.

Rotačná leštička SHINEX RAP 150



Všestranný génius na každý účel.

- › Elektronický vypínač, predvoľba otáčok a ich udržiavanie na konštantnej úrovni, plynulý rozbeh
- › Veľká zaťažiteľnosť vďaka 2-stupňovej prevodovke
- › Vysoká životnosť – vďaka termistorovej ochrane proti preťaženiu a mriežke na zachytávanie nečistôt
- › Dlhšia práca vďaka ergonomickému tvaru a nízkej hmotnosti

Technické parametre	RAP 150-14 FE	RAP 150-21 FE
Príkon (W)	1.200	1.200
Voľnobežné otáčky (min ⁻¹)	600 – 1.400	900 – 2.100
Max. Ø leštiaceho taniera (mm)	150	150
Vretno	M14	M14
Hmotnosť (kg)	2,1	2,1



■ = MMC elektronika (Multi Material Control)

Presne dávkovaná sila.

Optimálny prenos sily vďaka malej vzdialenosti medzi náradím a tanierom a rôznym úchopovým polohám SHINEX RAP 150.

Rozsah dodávky	Cena €*	Obj. č.
prídavná rukoväť, leštiaci tanier StickFix Ø 150 mm		
RAP 150-14 FE v kartónovom obale	492,00 590,40	570809
RAP 150-21 FE v kartónovom obale	492,00 590,40	570811
RAP 150-21 FE-Set Wood Vyhľadzoč laku, mix brúsnych kotúčov StickFix, leštiaci prostriedok MPA 5010 OR, leštiaci prostriedok MPA 9010 BL, leštiaca špongia PoliStick Ø 150 mm OR W, oranžová, stredná, s vaflovým vzorom, leštiaca špongia PoliStick Ø 150 mm BL W, modrá, stredne jemná, s vaflovým vzorom, jahnácinca PoliStick Ø 150 mm, leštiaca utierka z mikrovlnáka, dokončovaci čistič, v kontajneri SYSTAINER SYS MAXI	654,00 784,80	574907

* Odporúčaná predajná cena výrobcu. Ceny predajcov sa môžu líšiť.

Bez DPH. S DPH.

Systémové príslušenstvo
od strany 168



Príslušenstvo na leštenie
od strany 171



Rotačná leštička POLLUX 180



Obor s vysokým plošným výkonom.

- › S možnosťou výrazného zataženia vďaka mimoriadne dobrému chladeniu v dolnom rozsahu otáčok
- › Opracovávanie optimálne zodpovedajúce danému povrchu vďaka udržiavaniu konštantných otáčok, plynulej predvoľbe otáčok a pozvoľnému rozbehu
- › Elektronický vypínač, predvoľba otáčok a ich udržiavanie na konštantnej úrovni, plynulý rozbeh
- › Uvoľnená práca vďaka ergonomickému krytu s rukoväťou a optimálnemu rozloženiu hmotnosti



Technické parametre	
Príkion [W]	1.500
Voľnobežné otáčky [min ⁻¹]	800 – 2.400
Max. Ø leštiaceho taniera (mm)	180
Vreteno	M14
Hmotnosť (kg)	3,6



■ = MMC elektronika [Multi Material Control]

Keď máte pred sebou veľké úlohy.

POLLUX 180 umožňuje optimálne prispôbienie rôznym materiálom, resp. povrchom. Vďaka elektronike MMC zostávajú otáčky stále konštantné. Pracujete rovnomerne bez poškodenia obrobkov a vyhnete sa náročným dodatočným úpravám.

Rozsah dodávky	Cena €*	Obj. č.
POLLUX 180 E	554,00	570734
leštiaci tanier StickFix Ø 180 mm, prídavná rukoväť, v kartónovom obale	664,80	

* Odporúčaná predajná cena výrobcu. Ceny predajcov sa môžu líšiť.

Bez DPH. S DPH.

Systémové príslušenstvo
od strany 168



Príslušenstvo na leštenie
od strany 168



Dávkovač oleja SURFIX OS



2012



Bezpečne a čisto.

V dodávanej dóze zostane špongia dlho mäkká a znova použiteľná.

Nanášanie oleja najčistejším spôsobom.

- › Vynikajúca ergonómia: naplnená fľaška sa upevní a zároveň slúži ako rukoväť
- › Čistá záležitosť: Poistný ventil umožňuje jednoduché dávkovanie, čisto uzavrie fľašku s olejom a dlho chráni olej pred vyschnutím.
- › Výrazne úspornejší ako štetec alebo handra: Špongia, upevnená systémom StickFix nasaje prebytočný olej a na správnom mieste ho znovu uvoľní
- › Na každú oblasť použitia – s druhmi oleja Heavy-Duty, One-Step a Outdoor do interiérov a exteriérov, ako aj na svetlé a tmavé drevo. Všetko kvalitné prírodné oleje, bez rozpúšťadiel a ekologicky nezávadné

Rozsah dodávky	Cena €*	Obj. č.
základná doska		
OS-Set HD 0,3 l špongia na olej StickFix, fľaštička na olej Heavy Duty 0,3 l, v dóze z bieleho plechu	40,40 48,48 134,67 / 1 l 161,60 / 1 l	498060
OS-Set OS 0,3 l špongia na olej StickFix, fľaštička na olej One Step 0,3 l, v dóze z bieleho plechu	39,80 47,76 132,67 / 1 l 159,20 / 1 l	498061
OS-Set OD 0,3 l špongia na olej StickFix, fľaštička na olej Outdoor 0,3 l, v dóze z bieleho plechu	39,90 47,88 133,00 / 1 l 159,60 / 1 l	498062
OS-SYS3-Set fľaštička na olej Heavy Duty 0,3 l, fľaštička na olej One Step 0,3 l, fľaštička na olej Outdoor 0,3 l, 5 x špongia na olej StickFix, 5 x brúsna plš zelená, 5 x brúsna plš biela, 10 x brúsne kotúče STF-D150 P180 RU2, 10 x brúsne kotúče STF-D150 P240 Granat, v kontajneri SYSTAINER SYS 3 T-LOC	147,00 176,40	498063

* Odporúčaná predajná cena výrobcu. Ceny predajcov sa môžu líšiť.

Bez DPH. S DPH.

Systémové príslušenstvo
od strany 173



Viac o prírodných olejoch
od strany 129



Elektrická kefa RUSTOFIX BMS 180



Rýchly, pevný, RUSTOFIX.

- › Tri pracovné úkony s jedným náradím: štruktúrovanie, medzivýbrus, hladenie
- › Nastaviteľné dosadacie kladky na spoľahlivé určenie hĺbky štruktúry
- › Rýchla a jednoduchá výmena kefy
- › Ochrana proti preťaženiu pre dlhú životnosť



Technické parametre	
Príkion (W)	1.500
Voľnobežné otáčky (min ⁻¹)	800 - 4.000
Ø nástroja (mm)	150
Vreteno	M14
Ø prípojky na odsávanie prachu (mm)	27
Hmotnosť (kg)	7,5



■ = MMC elektronika (Multi Material Control)

Rýchla cesta k rustikálnemu drevu.

Rotačná brúska RUSTOFIX je optimálne náradie pre každého, kto chce rustikálne opracovávať drevené povrchy – a to tak bezpečne a s takou úsporou času a nákladov, ako je to len možné. Či pri výrobe nábytku, pri sanácii starých alebo zhrdzavených konštrukcií.

Rozsah dodávky	Cena €*	Obj. č.
BMS 180 E	1.036,00	570775
kefa LD 85, Keňa KB 85, odsávací kryt, upínací trň, upínacia príručka, náradie pre obsluhu, v kufri	1.243,20	

* Odporúčaná predajná cena výrobcu. Ceny predajcov sa môžu líšiť.

Bez DPH. S DPH.

Systémové príslušenstvo
od strany 151



System Festool. Všetko přehľadné.

Pretože je jednoducho lepšie, keď to skutočne sedí: napríklad pri brúsení. Nástroje Festool umožňujú vymieňať bez nástroja takmer všetko brúsivo a brúsne tanieru a tieto sú optimálne prispôbené na príslušnú brúsku a kompletný systém.



03 Opracovávanie povrchov

Príslušenstvo a spotrebný materiál

Brúsenie

Systémové príslušenstvo 136

Brúsivo 152

Brúsivo na ručné brúsenie 164

Leštenie

Systémové príslušenstvo 168

Leštiaci prostriedok 168

Leštiace špongie 169

Olejovanie

Systémové príslušenstvo 173



Systémové príslušenstvo

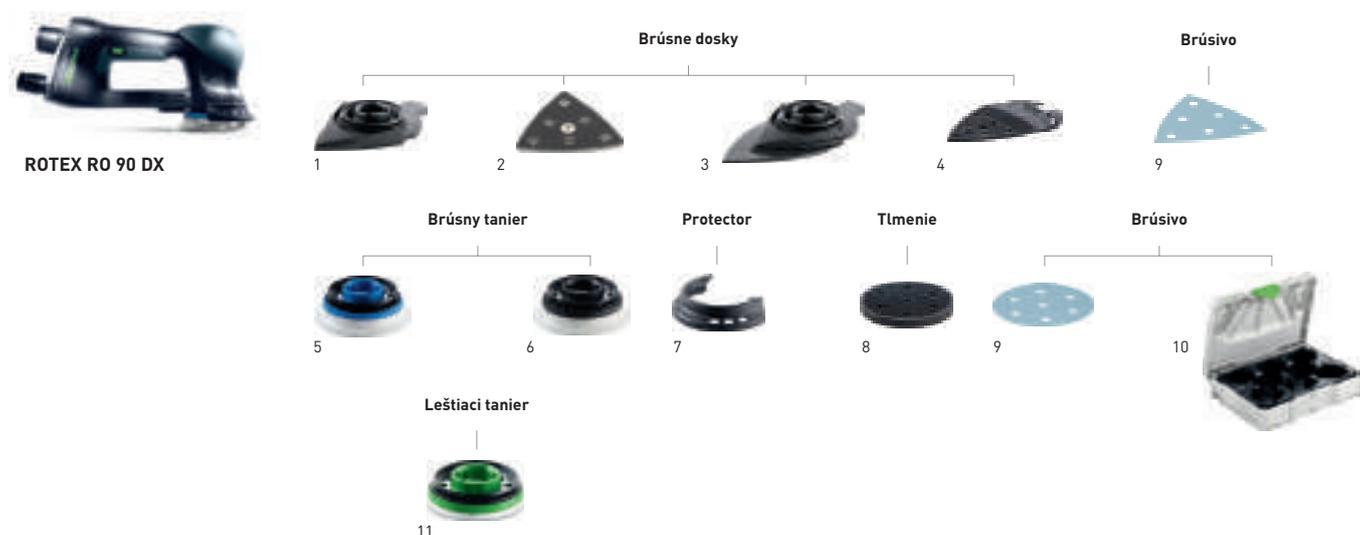

Príslušenstvo pre excentrickú brúsku s prevodkou ROTEX RO 90

Označenie	Opis	Cena €*	Obj. č.
1 Brúsna doska SSH-GE-STF-RO90 DX	vhodné pre brúsnivo 93 V, brúsna doska v tvare Delta, doska stola bez vymeniteľnej brúsnej dosky, na upevnenie brúsnej dosky StickFix – mäkké a tvrdej, závit vretena FastFix, obsah balenia 1 ks., balenie pre samoobslužný predaj	27,10 32,52	496802
2 Brúsna doska SSH-STF-V93/6-W/2	pre DX 93, RO 90 DX, suchý zips StickFix na rýchlu výmenu brúsiva, mäkké vyhotovenie, s tlačidlom, obsah balenia 2 ks., balenie pre samoobslužný predaj	16,20 19,44	488715
Brúsna doska SSH-STF-V93/6-H/2	pre DX 93, RO 90 DX, suchý zips StickFix na rýchlu výmenu brúsiva, tvrdé vyhotovenie, s tlačidlom, obsah balenia 2 ks., balenie pre samoobslužný predaj	16,20 19,44	488716
3 Brúsna doska LSS-STF-RO90 V93/6	vhodné pre brúsnivo 93 V, doska stola vrátane vymeniteľnej brúsnej dosky, lamelová brúsna doska V93, na brúsenie v úzkych medzipriestoroch, balenie pre samoobslužný predaj	33,20 39,84	496803
4 Brúsna doska LSS-STF-RO90 V93 E	náhradná brúsna podložka pre lamelovú brúsnu dosku, balenie pre samoobslužný predaj	25,60 30,72	497483
5 Brúsný tanier ST-STF D90/7 FX H-HT	FastFix, tvrdé vyhotovenie, suchý zips odolný voči vysokým teplotám, na rovné plochy a úzke hrany, závit vretena FastFix, obsah balenia 1 ks., balenie pre samoobslužný predaj	33,20 39,84	495623
6 Brúsný tanier ST-STF D90/7 FX W-HT	FastFix, mäkké vyhotovenie, suchý zips odolný voči vysokým teplotám, na univerzálne použitie na rovných a zvlnených plochách, závit vretena FastFix, obsah balenia 1 ks., balenie pre samoobslužný predaj	33,20 39,84	496804
7 Súprava chráničov Protector FP-RO 90	pre RO 90 DX, chrániče na okná S, M, L, obsah balenia 3 ks., balenie pre samoobslužný predaj	32,00 38,40	497936
Protector FESTOOL 90FX	pre RO 90 DX, na ochranu brúsneho taniera a obrobku, balenie pre samoobslužný predaj	11,20 13,44	496801
8 Medzipodložka IP-STF-D90/6	ako tlmiaci prvok medzi brúsnym kotúčom a brúsnym tanierom, medzipodložka D 90 mm, výška 15 mm, obsah balenia 1 ks., priemer 90 mm, balenie pre samoobslužný predaj	8,60 10,32	497481
9 Brúsnivo	Pozri stranu 154		
10 SYSTAINER T-LOC SYS-STF-D77/D90/93V	s vložkou na brúsnivo Ø 90 mm a brúsnivo 93V, rozmery (D x Š x V) 396 x 296 x 105 mm, počet priehradiek 8, Veľkosť Systainera SYS 1 T-LOC	58,00 69,60	497687
11 Leštiaci tanier PT-STF-D90 FX-RO90	pre RO 90 DX, FastFix, na upínanie príslušenstva na leštenie s priemerom 80 mm, leštenie hrán nábytku, leštenie malých plôch, priemer 75 mm, balenie pre samoobslužný predaj	33,20 39,84	495625

* Odporúčaná predajná cena výrobcu. Ceny predajcov sa môžu líšiť.

Systémové príslušenstvo



ROTEX RO 125



Príslušenstvo pre excentrickú brúsku s prevodovkou ROTEK RO 125

Označenie	Opis	Cena €*	Obj. č.
1 Brúsny tanier ST-STF D125/8 FX-H-HT	FastFix, tvrdé vyhotovenie, suchý zips odolný voči vysokým teplotám, vysoká pevnosť hrán, na rovné plochy a úzke hrany, závit vretena FastFix, obsah balenia 1 ks., balenie pre samoobslužný predaj	40,90 49,08	492127
2 Brúsny tanier ST-STF D125/8 FX-W-HT	FastFix, mäkké vyhotovenie, suchý zips odolný voči vysokým teplotám, na univerzálne použitie na rovných a zvltných plochách, závit vretena FastFix, obsah balenia 1 ks., balenie pre samoobslužný predaj	40,90 49,08	492125
3 Brúsny tanier ST-STF D125/8 FX-SW	FastFix, supermäkké vyhotovenie, pružná štruktúra, na výrazne zaoblené a zakrivené plochy, závit vretena FastFix, obsah balenia 1 ks., balenie pre samoobslužný predaj	40,90 49,08	492126
4 Lamelový tanier FastFix LT-STF D125/R0125	FastFix, na brúsenie lamiel, obsah balenia 1 ks., závit vretena FastFix, priemer 125 mm, balenie pre samoobslužný predaj	43,00 51,60	492129
5 Protector FESTOOL 125FX	pre RO 125 FEQ, na ochranu brúsneho taniera a obrobku, balenie pre samoobslužný predaj	11,20 13,44	493912
6 Medzipodložka IP-STF-D120/8-J	na brúsenie zakrivených dielov a najjemnejšie brúsenie pomocou excentrickej brúsky Ø 125 mm, ako tlmiaci prvok medzi brúsnym kotúčom a brúsnym tanierom, JETSTREAM, výška 15 mm, priemer 120 mm, priemer rozstupovej kružnice 90 mm, obsah balenia 1 ks., balenie pre samoobslužný predaj	10,50 12,60	492271
7 Brúsivo	Pozri stranu 156		
8 SYSTAINER T-LOC SYS-STF D125	s vložkou na brúsivo Ø 125 mm, rozmery [D x Š x V] 396 x 296 x 105 mm, počet priehradiek 5, Veľkosť Systainera SYS 1 T-LOC	58,70 70,44	497685
9 Leštiaci tanier PT-STF-D125 FX-R0125	pre RO 125 FEQ, FastFix, na upnutie leštiaceho príslušenstva, priemer 115 mm, výška 10 mm, balenie pre samoobslužný predaj	23,80 28,56	492128

* Odporúčaná predajná cena výrobcu. Ceny predajcov sa môžu líšiť.

Bez DPH. S DPH.

Systémové príslušenstvo



Príslušenstvo pre excentrickú brúsku s prevodovkou ROTEX RO 150

Označenie	Opis	Cena €*	Obj. č.
1 Brúsný tanier ST-STF D150/MJ2-FX-H-HT	pre RO 150, FastFix, tvrdé vyhotovenie, suchý zips odolný voči vysokým teplotám, vysoká pevnosť hrán, na rovné plochy a úzke hrany, MULTI-JETSTREAM 2, priemer 150 mm, závit vretena FastFix, obsah balenia 1 ks., balenie pre samoobslužný predaj	52,50 63,00	202463
2 Brúsný tanier ST-STF D150/MJ2-FX-W-HT	pre RO 150, FastFix, mäkké vyhotovenie, suchý zips odolný voči vysokým teplotám, na univerzálne použitie na rovných a zvlnených plochách, MULTI-JETSTREAM 2, priemer 150 mm, závit vretena FastFix, obsah balenia 1 ks., balenie pre samoobslužný predaj	52,50 63,00	202461
3 Brúsný tanier ST-STF D150/MJ2-FX-SW	pre RO 150, FastFix, supermäkké vyhotovenie, pružná štruktúra, MULTI-JETSTREAM 2, na výrazne zaoblené a zakrivené plochy, priemer 150 mm, závit vretena FastFix, obsah balenia 1 ks., balenie pre samoobslužný predaj	52,50 63,00	202462
4 Protector FESTOOL 150FX	pre RO 150 FEQ, na ochranu brúsneho taniera a obrobku, balenie pre samoobslužný predaj	13,90 16,68	493913
5 Medzipodložka IP-STF D150/MJ2-5/2	pre excentrické brúsky s priemerom 150 mm, ako tlmiaci prvok medzi brúsnym kotúčom a brúsnym tanierom, MULTI-JETSTREAM 2, optimálna hrúbka na brúsenie karosérií a podobne tvarovaných konštrukčných častí, priemer 145 mm, výška 5 mm, obsah balenia 2 ks., balenie pre samoobslužný predaj	22,60 27,12	203348
Medzipodložka IP-STF D150/MJ2-15/1	pre excentrické brúsky s priemerom 150 mm, ako tlmiaci prvok medzi brúsnym kotúčom a brúsnym tanierom, MULTI-JETSTREAM 2, optimálna hrúbka na brúsenie na veľmi zvlnených konštrukčných častiach, priemer 145 mm, výška 15 mm, balenie pre samoobslužný predaj	14,50 17,40	203351
6 Brúsivo	Pozri stranu 157		
7 SYS-TAINER T-LOC SYS-STF D150	s vložkou na brúsivo Ø 150 mm, rozmery [D x Š x V] 396 x 296 x 210 mm, počet priehradiek 10, Veľkosť Systainera SYS 3 T-LOC	68,70 82,44	497690
8 Leštiaci tanier PT-STF-D150 FX	pre RO 150 FEQ, FastFix, na upnutie leštiaceho príslušenstva, priemer 135 mm, výška 10 mm, balenie pre samoobslužný predaj	32,90 39,48	496151
Leštiaci tanier PT-STF-D150 M8	pre RO 150, na upnutie leštiaceho príslušenstva, priemer 135 mm, výška 10 mm, balenie pre samoobslužný predaj	24,40 29,28	496152
9 Prídavná rukoväť ZG-RAS/RO	pre RO 150, RAS, WTS 150, RAP 80/150/180, v kartónovom obale	8,20 9,84	487865
Rukoväť BG-RO 150	pre RO 150 FEQ, balenie pre samoobslužný predaj	21,70 26,04	495188

* Odporúčaná predajná cena výrobcu. Ceny predajcov sa môžu líšiť.

Systémové príslušenstvo

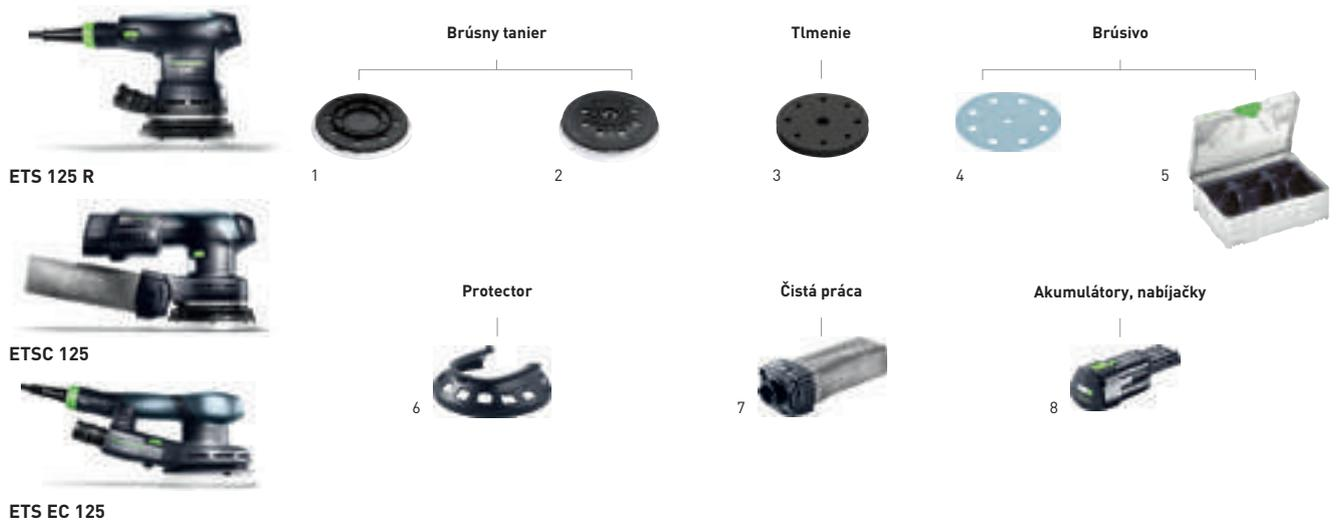

Príslušenstvo k excentrickým brúskam ETS 125 R, ETSC 125, ETS EC 125

Označenie	Opis	Cena €*	Obj. č.
1	Brúsný tanier ST-STF 125/8-M4-J W-HT	49,70 59,64	492280
	Brúsný tanier ST-STF 125/8-M4-J SW	49,70 59,64	492282
2	Brúsný tanier ST-STF 125/8-M8-J H	51,10 61,32	492284
	Brúsný tanier ST-STF 125/8-M8-J W-HT	51,10 61,32	492286
	Brúsný tanier ST-STF 125/8-M8-J SW	51,10 61,32	492288
3	Medzipodložka IP-STF-D120/8-J	10,50 12,60	492271
4	Brúsivo		
5	SYSTEMER T-LOC SYS-STF D125	58,70 70,44	497685
6	Protector PR ETS-R 125	10,80 12,96	201690
7	Vrečko na zachytávanie prachu Longlife SB-Longlife RTS/DTS/ETS	29,60 35,52	201693
8	Akumulátor BP 18 Li 3,1 Ergo	72,00 86,40	202499
	Akumulátor BP 18 Li 3,1 Ergo-I	92,00 110,40	202497
	Sieťový adaptér ACA 220-240/18V Ergo	116,00 139,20	202501

* Odporúčaná predajná cena výrobcu. Ceny predajcov sa môžu líšiť.

Systémové príslušenstvo



ETS 150



ETS EC 150

Brúsny tanier



1

Tlmenie



2

Čistá práca



5

6

Brúsivo

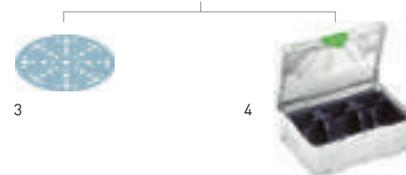

3

4

Príslušenstvo pre excentrické brúsky ETS 150, ETS EC 150

Označenie	Opis	Cena €*	Obj. č.	
1	Brúsny tanier ST-STF D150/MJ2-M8-H-HT	pre ETS 150, ETS EC 150, LEX 150 a WTS 150/7, tvrdé vyhotovenie, suchý zips odolný voči vysokým teplotám, vysoká pevnosť hrán, na rovné plochy a úzke hrany, MULTI-JETSTREAM 2, priemer 150 mm, závit vretena M8, obsah balenia 1 ks., balenie pre samoobslužný predaj	52,50 63,00	202460
	Brúsny tanier ST-STF D150/MJ2-M8-W-HT	pre ETS 150, ETS EC 150, LEX 150 a WTS 150/7, mäkké vyhotovenie, suchý zips odolný voči vysokým teplotám, na univerzálne použitie na rovných a zvlňených plochách, MULTI-JETSTREAM 2, priemer 150 mm, závit vretena M8, obsah balenia 1 ks., balenie pre samoobslužný predaj	52,50 63,00	202458
	Brúsny tanier ST-STF D150/MJ2-M8-SW	pre ETS 150, ETS EC 150, LEX 150 a WTS 150/7, supermäkké vyhotovenie, pružná štruktúra, na výrazne zaoblené a zakrivené plochy, MULTI-JETSTREAM 2, priemer 150 mm, závit vretena M8, obsah balenia 1 ks., balenie pre samoobslužný predaj	52,50 63,00	202459
2	Medzipodložka IP-STF D150/MJ2-5/2	pre excentrické brúsky s priemerom 150 mm, ako tlmiaci prvok medzi brúsnym kotúčom a brúsnym tanierom, MULTI-JETSTREAM 2, optimálna hrúbka na brúsenie karosérií a podobne tvarovaných konštrukčných častí, priemer 145 mm, výška 5 mm, obsah balenia 2 ks., balenie pre samoobslužný predaj	22,60 27,12	203348
	Medzipodložka IP-STF D150/MJ2-15/1	pre excentrické brúsky s priemerom 150 mm, ako tlmiaci prvok medzi brúsnym kotúčom a brúsnym tanierom, MULTI-JETSTREAM 2, optimálna hrúbka na brúsenie na veľmi zvlňených konštrukčných častiach, priemer 145 mm, výška 15 mm, balenie pre samoobslužný predaj	14,50 17,40	203351
3	Brúsivo	Pozri stranu 157		
4	SYSTAINER T-LOC SYS-STF D150	s vložkou na brúsivo Ø 150 mm, rozmery (D x Š x V) 396 x 296 x 210 mm, počet priehradiek 10, Veľkosť Systainera SYS 3 T-LOC	68,70 82,44	497690
5	Turbofilter (súprava) TFES-ES 150	pre ES 150, ETS 150, pre voľný výhľad a zdravé pracovné prostredie, nevhodné na ETS EC 125/150, papierový filter turbodsávania s držiakom, kazeta s filtrom, turbofilter, balenie pre samoobslužný predaj	26,00 31,20	489631
6	Turbofilter TF II-RS/ES/ET/25	pre RS 300, RS 3, RS 200, RS 2, ES 150, ETS 150, ET 2, na vloženie do filtračnej kazety, papierové filtre na turbínové odsávanie, obsah balenia 25 ks., v kartónovom obale	34,40 41,28	487871
	Turbofilter TF II-RS/ES/ET/5	pre RS 300, RS 3, RS 200, RS 2, ES 150, ETS 150, ET 2, na vloženie do filtračnej kazety, papierové filtre na turbínové odsávanie, obsah balenia 5 ks., balenie pre samoobslužný predaj	8,40 10,08	487779

* Odporúčaná predajná cena výrobcu. Ceny predajcov sa môžu líšiť.

Systémové príslušenstvo



RUTSCHER RS 100



RUTSCHER RS 200



RUTSCHER RS 300



Príslušenstvo pre vibračné brúsky RUTSCHER RS 100, RS 200, RS 300

Označenie	Opis	Cena €*	Obj. č.
1	Brúsna doska SSH-STF-115 x 221/10 RS 1 C pre RS 100 C, RS 1 C, suchý zips StickFix na rýchlu výmenu brúsiva, rozmery 115 x 221 mm, balenie pre samoobslužný predaj	36,30 43,56	488226
	Brúsna doska SSH 115 x 221/10-RS 1 C pre RS 100 C, RS 1 C, na upnutie brúsiva, rozmery 115 x 221 mm, balenie pre samoobslužný predaj	31,30 37,56	492310
	Brúsna doska SSH-STF-115 x 225/10 pre RS 200, RS 2, RS 100, RS 1, suchý zips StickFix na rýchlu výmenu brúsiva, rozmery 115 x 225 mm, balenie pre samoobslužný predaj	36,30 43,56	483679
	Brúsna doska SSH-STF-115 x 225/10-KS pre RS 200, RS 2, RS 100, RS 1, suchý zips StickFix na rýchlu výmenu brúsiva, s chráničom hrán, rozmery 115 x 225 mm, balenie pre samoobslužný predaj	41,00 49,20	485648
	Brúsna doska SSH-STF-93 x 175/8 pre RS 300, RS 3, LRS 93, suchý zips StickFix na rýchlu výmenu brúsiva, rozmery 93 x 175 mm, balenie pre samoobslužný predaj	30,80 36,96	483905
	Lamelová brúsna doska SSH-STF-L93 x 230/0 pre RS 300, RS 3, LRS 93, StickFix, vyhotovenie lamelovej brúsnej dosky, rozmery 93 x 230 mm, balenie pre samoobslužný predaj	34,20 41,04	486371
	Trojhranná brúsna doska SSH-STF-V93 x 266/14 pre RS 300, RS 3, LRS 93, StickFix, vyhotovenie brúsnej dosky v tvare žehličky, rozmery 93 x 266 mm, balenie pre samoobslužný predaj	44,00 52,80	486418
2	Brúsna doska SSH-115 x 225/10 pre RS 200, RS 2, RS 100, RS 1, na upnutie brúsiva, rozmery 115 x 225 mm, balenie pre samoobslužný predaj	32,00 38,40	489629
	Brúsna doska SSH-115 x 225/10-KS pre RS 200, RS 2, RS 100, RS 1, s chráničom hrán, na upnutie brúsiva, rozmery 115 x 225 mm, balenie pre samoobslužný predaj	35,70 42,84	485647
	Brúsna doska SSH-93 x 175/8 pre RS 300, RS 3, LRS 93, na upnutie brúsiva, rozmery 93 x 175 mm, balenie pre samoobslužný predaj	26,90 32,28	489630
3	Dierovač 10L 115 x 225 pre RS 200, RS 2, RS 100, RS 100 C, RS 1, RS 1 C, HSK 115 x 226, na vytvorenie dierového obrazca Festool, počet otvorov 10, balenie pre samoobslužný predaj	28,00 33,60	481523
4	Turbofilter TF-RS 1/5 pre RS 100, RS 1, na vloženie do filtračnej kazety, papierové filtre na turbínové odsávanie, obsah balenia 5 ks., balenie pre samoobslužný predaj	9,80 11,76	483674
	Turbofilter TF II-RS/ES/ET/25 pre RS 300, RS 3, RS 200, RS 2, ES 150, ETS 150, ET 2, na vloženie do filtračnej kazety, papierové filtre na turbínové odsávanie, obsah balenia 25 ks., v kartónovom obale	34,40 41,28	487871
	Turbofilter TF II-RS/ES/ET/5 pre RS 300, RS 3, RS 200, RS 2, ES 150, ETS 150, ET 2, na vloženie do filtračnej kazety, papierové filtre na turbínové odsávanie, obsah balenia 5 ks., balenie pre samoobslužný predaj	8,40 10,08	487779
	Turbofilter [súprava] TFS II-ET/RS pre RS 300, RS 3, RS 200, RS 2, ET 2, pre voľný výhľad a zdravé pracovné prostredie, papierový filter turbóodsávania s držiakom, kazeta s filtrom, 5 x turbofilter, balenie pre samoobslužný predaj	26,00 31,20	487780
5	Brúsivo		Pozri stranu 162

* Odporúčaná predajná cena výrobcu. Ceny predajcov sa môžu líšiť.

Systémové príslušenstvo

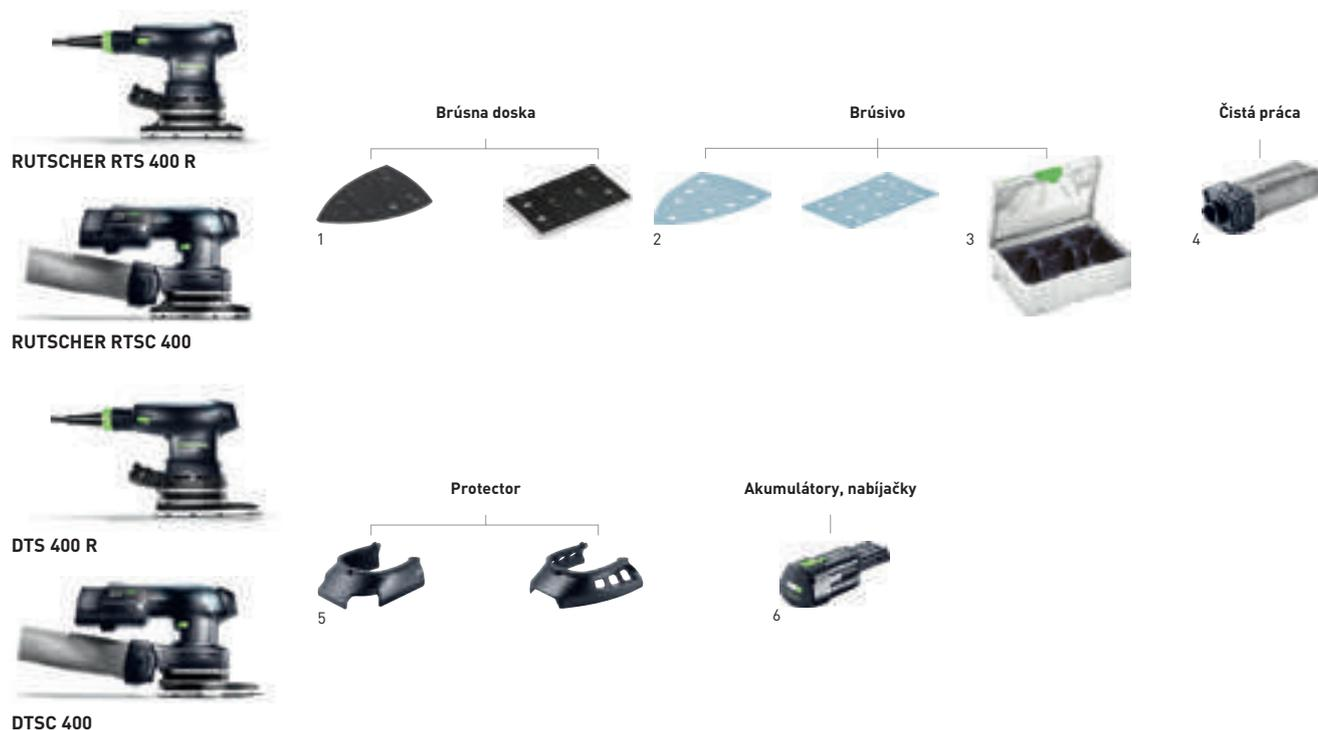

Príslušenstvo k vibračným brúskam RTS 400 R, RTS 400, delta-brúskam DTS 400 R, DTSC 400

Označenie	Opis	Cena €* 31,68	Obj. č.
1	Brúsna doska SSH-STF-80 x 130/8 pre RS 4, suchý zips StickFix na rýchlu výmenu brúsiva, perforované, s 8 otvormi na odsávanie, rozmery 80 x 130 mm, balenie pre samoobslužný predaj	26,40	483906
	Brúsna doska SSH-80 x 130/8 pre RS 4, na upnutie brúsiva, rozmery 80 x 130 mm, balenie pre samoobslužný predaj	23,50 28,20	491366
	Brúsna doska SSH-STF-80 x 130/12 pre RTS 400, RS 400, RTSC 400, suchý zips StickFix na rýchlu výmenu brúsiva, perforovaná, s 12 otvormi na odsávanie, rozmery 80 x 130 mm, balenie pre samoobslužný predaj	25,90 31,08	489252
	Brúsna doska SSH-STF-Delta100 x 150/7 pre DTS 400, DTSC 400, DS 400, na brúsenie až k rohom, rozmery 100 x 150 mm, balenie pre samoobslužný predaj	29,40 35,28	493723
2	Brúsivo Pozri stranu 160		
3	SYSTAINER T-LOC SYS-STF 80 x 133 s vložkou na brúsivo 80 x 133 mm, rozmery (D x Š x V) 396 x 296 x 105 mm, počet priehradiek 6, Veľkosť Systainera SYS 1 T-LOC	58,70 70,44	497684
	SYSTAINER T-LOC SYS-STF Delta 100 x 150 s vložkou na brúsivo 100 x 150 mm, rozmery (D x Š x V) 396 x 296 x 105 mm, počet priehradiek 5, Veľkosť Systainera SYS 1 T-LOC	58,70 70,44	497686
	SYSTAINER T-LOC SYS-STF-D77/D90/93V s vložkou na brúsivo Ø 90 mm a brúsivo 93V, rozmery (D x Š x V) 396 x 296 x 105 mm, počet priehradiek 8, Veľkosť Systainera SYS 1 T-LOC	58,00 69,60	497687
4	Vrecko na zachytávanie prachu Longlife SB-Longlife RTS/DTS/ETS pre RTS 400, RTSC 400, DTS 400, DTSC 400, ETS 125, ETSC 125, na zachytávanie prachu a bezpečné odstránenie povysávaného materiálu, možnosť opakovaného vyprázdnenia a odolnosť voči opotrebovaniu vďaka polyesterovému rámu s vysokou pevnosťou a dlhou životnosťou, balenie pre samoobslužný predaj	29,60 35,52	201693
5	Protector PR RTS-R 80 x 133 pre RTS 400 REQ, RTSC 400, na šetrné brúsenie pozdĺž okeníc, rámov a výplní, na ochranu brúsnej pätky a obrobku, balenie pre samoobslužný predaj	10,80 12,96	201691
	Protector PR DTS-R 100 x 150 pre DTS 400 REQ, DTSC 400, na šetrné brúsenie pozdĺž okeníc, rámov a výplní, na ochranu brúsnej pätky a obrobku, balenie pre samoobslužný predaj	10,80 12,96	201692
6	Akumulátor BP 18 Li 3,1 Ergo pre akumulátorovú brúsku RTSC 400, DTSC 400, ETSC 125, nie je kompatibilné so všetkým akumulátorovým náradím, ergonomická, ľahká konštrukcia, napätie 18 V, kapacita 3,1 Ah, hmotnosť 0,4 kg, balenie pre samoobslužný predaj	72,00 86,40	202499
	Akumulátor BP 18 Li 3,1 Ergo-I pre akumulátorovú brúsku RTSC 400, DTSC 400, ETSC 125, nie je kompatibilné so všetkým akumulátorovým náradím, Bluetooth® umožňuje automatické spustenie mobilného vysávača CLEANTEC pri zapnutí akumulátorového náradia (predpokladá sa použitie mobilného vysávača s funkciou Bluetooth®), ergonomická ľahká konštrukcia pre perfektnú manipuláciu s akumulátorovými brúskami Festool, napätie 18 V, kapacita 3,1 Ah, hmotnosť 0,4 kg, v kartónovom obale	92,00 110,40	202497
	Sietový adaptér ACA 220-240/18V Ergo pre akumulátorovú brúsku RTSC 400, DTSC 400, ETSC 125, nie je kompatibilné so všetkým akumulátorovým náradím, na dlhodobú elektrickú prevádzku akumulátorovej brúsky RTSC 400, DTSC 400, ETSC 125, ergonomická, ľahká konštrukcia, Sietový kábel plug it (4 m), vstupné napätie 220 – 240 V, napätie 18 – 20 V, menovitý výkon 150 W, hmotnosť 0,3 kg, balenie pre samoobslužný predaj	116,00 139,20	202501

* Odporúčaná predajná cena výrobcu. Ceny predajcov sa môžu líšiť.

Systémové príslušenstvo



DUPLEX LS 130

Profilové brúsne dosky



Tlmenie



8

Škrabka



9

Lamelová brúsna doska



10

Brúsivo



11



12

Príslušenstvo lineárnej brúsky DUPLEX LS 130

Označenie	Opis	Cena €*	Obj. č.
1	Brúsna doska rovná SSH-STF-LS130-F	30,20 36,24	490161
2	Profilová doska polodrážková SSH-STF-LS130-90 GR	32,70 39,24	490162
3	Profilová doska zaoblená SSH-STF-LS130-R6KV	32,70 39,24	490163
	Profilová doska zaoblená SSH-STF-LS130-R10KV	32,70 39,24	491197
4	Profilová doska zaoblená SSH-STF-LS130-R18KV	32,70 39,24	490164
	Profilová doska zaoblená SSH-STF-LS130-R25KV	32,70 39,24	490165
5	Profilová doska V-drážka SSH-STF-LS130-V10	32,70 39,24	490166
6	Profilová doska zaoblená SSH-STF-LS130-R5KX	32,70 39,24	491198
	Profilová doska zaoblená SSH-STF-LS130-R12,5KX	32,70 39,24	490167
7	Súprava na montáž vlastnými pro- striedkami SSH-STF-LS130 Kit	46,90 56,28	490780
8	Medzipodložka IP-STF-80 x 133/12-STF LS130/2	13,20 15,84	490160
9	Škrabka SSH-LS130-B100	24,10 28,92	491199
10	Lamelová brúsna doska SSH-STF-LS130-LL195	18,90 22,68	491861
11	Brúsivo		Pozri stranu 160
12	SYSTAINER T-LOC SYS-STF 80 x 133	58,70 70,44	497684

* Odporúčaná predajná cena výrobcu. Ceny predajcov sa môžu líšiť.

Bez DPH. S DPH.

Systémové príslušenstvo



RAS 180

Brúsny tanier



1

Brúsivo



2

Prídavná rukoväť



3

Príslušenstvo pre rotačnú brúsku RAS 180

Označenie	Opis	Cena €*	Obj. č.
1 Brúsny tanier ST-STF-D180/0-M14 W	pre RAS 180, mäkké vyhotovenie, na univerzálne použitie na rovných a zvlneých plochách, závit vretena M14, balenie pre samoobslužný predaj	47,90 57,48	485253
Brúsny tanier ST-D180/0-M14/2F	pre RAS 180, pre fibrové kotúče Ø 180 mm, závit vretena M14, balenie pre samoobslužný predaj	47,90 57,48	485296
2 Brúsivo	Pozri stranu 158		
3 Prídavná rukoväť ZG-RAS/RO	pre RO 150, RAS, WTS 150, RAP 80/150/180, v kartónovom obale	8,20 9,84	487865

* Odporúčaná predajná cena výrobcu. Ceny predajcov sa môžu líšiť.

Systémové príslušenstvo



PLANEX easy LHS-E 225



PLANEX LHS 225



Príslušenstvo pre brúsky s dlhým krkom PLANEX easy LHS-E 225, PLANEX LHS 225

Označenie	Opis	Cena €*	Obj. č.	
1	Brúsny tanier ST-STF-D215/8-LHS 225-SW	pre brúsku s dlhým krkom PLANEX, na univerzálne použitie na rovných a zvlnených plochách, mimoriadne mäkký, prispôsobivý brúsny tanier, uľahčená, silu šetriaca práca vďaka optimálnej podpore nasávania, obsah balenia 1 ks., priemer 215 mm, balenie pre samoobslužný predaj	100,80 120,96	202546
	Brúsny tanier ST-STF-D215/8-IP-LHS 225	pre brúsku s dlhým krkom PLANEX, na univerzálne použitie, mimoriadne vhodné na zvlnené plochy, vrátane 2 medzipodložiek, neodporúča sa pre PLANEX easy LHS-E 225, priemer 215 mm, balenie pre samoobslužný predaj	112,60 135,12	496106
	Brúsny tanier ST-STF-D215/8-LHS-E	pre brúsku s dlhým krkom PLANEX easy, LHS-E 225 EQ, na univerzálne použitie na rovných a zvlnených plochách, suchý zips odolný voči vysokým teplotám, na hrubé použitie, nehodí sa pre PLANEX LHS 225 s podporou nasávania, obsah balenia 1 ks., priemer 215 mm, balenie pre samoobslužný predaj	100,80 120,96	201895
2	Medzipodložka IP-STF-D215/8/2x	ako tlmiaci prvok medzi brúsnym kotúčom a brúsnym tanierom, používa sa s brúsnym tanierom 496106, výška 5 mm, priemer 215 mm, obsah balenia 2 ks., balenie pre samoobslužný predaj	30,60 36,72	496140
3	Kefový segment BS-LHS 225	pre brúsku s dlhým krkom PLANEX, odnímateľná časť kefovkej vložky brúsnej hlavy PLANEX LHS 225 EQ, balenie pre samoobslužný predaj	27,10 32,52	495166
	Kefový segment BS-LHS-E 225	pre brúsku s dlhým krkom PLANEX easy, LHS-E 225 EQ, odnímateľná časť kefovkej vložky brúsnej hlavy PLANEX LHS 225, balenie pre samoobslužný predaj	27,10 32,52	203189
	Kefová vložka BE-LHS 225	pre brúsku s dlhým krkom PLANEX 225 EQ, ako náhrada za opotrebovanú kefovú vložku, balenie pre samoobslužný predaj	39,00 46,80	495167
	Kefová vložka BE-LHS-E 225	pre brúsku s dlhým krkom PLANEX easy, LHS-E 225 EQ, ako náhrada za opotrebovanú kefovú vložku, balenie pre samoobslužný predaj	39,00 46,80	203190
4	Brúsivo	Pozri stranu 159		
5	SYSTAINER T-LOC SYS-STF D225	s vložkou na brúsivo Ø 225 mm, rozmery (D x Š x V) 396 x 296 x 315 mm, počet priehradiek 3, veľkosť Systainera SYS 4 T-LOC	73,00 87,60	497691
6	Predĺženie VL-LHS 225	pre brúsku s dlhým krkom PLANEX 225 EQ, rýchle predĺženie brúsky PLANEX pri použití na vysokých stropoch, dĺžka 500 mm, balenie pre samoobslužný predaj	199,80 239,76	495169
7	Nosič TG-LHS 225	pre brúsku s dlhým krkom PLANEX 225 EQ, PLANEX LHS-E 225 easy, pomoc pri brúsení stropov, prídavná rukoväť, v kontajneri SYSTAINER SYS MAXI	266,70 320,04	496911
	Prídavná rukoväť ZG-LHS 225	na náradie PLANEX a nosič, v kartónovom obale	49,60 59,52	496916
8	Taška LHS-E 225-BAG	pre brúsku s dlhým krkom PLANEX easy, LHS-E 225 EQ, taška na prenášanie s popruhom na plece, v kartónovom obale	89,30 107,16	202477
9	Držiak nástroja WHR-CT 36-LHS 225	pre CT 36 PLANEX, s praktickým držiakom, na odkladanie náradia PLANEX, nie na PLANEX easy, v kartónovom obale	106,10 127,32	495964
10	Kábel náhradného prvku (dielca) H05 RN-F-4 PLANEX	pre brúsku s dlhým krkom PLANEX 225 EQ, PLANEX LHS-E 225 easy, gumový kábel 240 V plug it, vďaka predĺženej kábltovej priechodke sa hodí najmä na použitie s náradím PLANEX LHS 225, napríklad na brúsenie v suchých stavbách, dĺžka 4 m, balenie pre samoobslužný predaj	22,20 26,64 5,55 / 1 m 6,66 / 1 m	203929

* Odporúčaná predajná cena výrobcu. Ceny predajcov sa môžu líšiť.

Bez DPH. S DPH.

Systémové príslušenstvo



BS 75

Brúsna podložka



1

Bezpečné vedenie.



2

Brúsny pás



3



BS 105

Čisté odsávanie



4

5

Bezpečné vedenie



6

Stacionárna práca



7



CMS-MOD BS 120

Brúsny pás



3

Príslušenstvo pre pásové brúsky BS 75, BS 105

Označenie	Opis	Cena €*	Obj. č.
1 Brúsna podložka SU/GG-BS 75	pre BS 75, textilná/grafitová, obsah balenia 2 ks., balenie pre samoobslužný predaj	14,50 17,40	490823
Brúsna podložka SU/KM-BS 75	pre BS 75, korková/kovová na hrubé brúsenie, obsah balenia 1 ks., balenie pre samoobslužný predaj	10,20 12,24	490824
Brúsna podložka SU/GG-BS 105	pre BS 105, textilná/grafitová, obsah balenia 2 ks., balenie pre samoobslužný predaj	16,40 19,68	490825
Brúsna podložka SU/KM-BS 105	pre BS 105, korková/kovová na hrubé brúsenie, obsah balenia 1 ks., balenie pre samoobslužný predaj	11,80 14,16	490826
2 Brúsny rám FSR-BS 75	pre BS 75, rýchla montáž bez náradia, upevňovací diel, obsah balenia 1 ks., v kartónovom obale	173,30 207,96	490827
Brúsny rám FSR-BS 105	pre BS 105, rýchla montáž bez náradia, upevňovací diel, obsah balenia 1 ks., v kartónovom obale	217,90 261,48	490828
3 Brúsny pás	Pozri stranu 163		
4 Odsávací adaptér AA-BS 75/105	pre BS 75, BS 105, na pripojenie hadice odsávania na pásovú brúsku, balenie pre samoobslužný predaj	16,40 19,68	490818
5 Vrečko na prach AS-BS 75/105	pre BS 75, BS 105, v kartónovom obale	31,90 38,28	490819
6 Pozdĺžny doraz LA-BS 75/105	pre BS 75, BS 105, umožňuje flexibilné obrusovanie obrobkov, v kartónovom obale	38,30 45,96	490821
7 Neprenosné zariadenie SE-BS 75/105	pre BS 75, BS 105, obsah balenia 2 ks., v kartónovom obale	28,90 34,68	490820

* Odporúčaná predajná cena výrobcu. Ceny predajcov sa môžu líšiť.

Systémové príslušenstvo



Príslušenstvo k pneumatickým brúskam LEX 3 77, LEX 3 125, LEX 3 150

Označenie	Opis	Cena €* 36,96	Obj. č.
1 Brúsný tanier ST-STF-D77/6-M5 W	pre LEX 3 77, mäkké vyhotovenie, na robustné a univerzálne použitie, priemer 77 mm, závit vretena M5, obsah balenia 1 ks., balenie pre samoobslužný predaj	30,80 36,96	498694
Brúsný tanier ST-STF 125/8-M8-J H	pre ETS EC 125, LEX 125, tvrdé vyhotovenie, suchý zips odolný voči vysokým teplotám, vysoká pevnosť hrán, na rovné plochy a úzke hrany, JETSTREAM, závit vretena M8, obsah balenia 1 ks., balenie pre samoobslužný predaj	51,10 61,32	492284
Brúsný tanier ST-STF 125/8-M8-J W-HT	pre ETS EC 125, LEX 125, mäkké vyhotovenie, suchý zips odolný voči vysokým teplotám, na univerzálne použitie na rovných a zvlnených plochách, JETSTREAM, závit vretena M8, obsah balenia 1 ks., balenie pre samoobslužný predaj	51,10 61,32	492286
Brúsný tanier ST-STF 125/8-M8-J SW	pre ETS EC 125, LEX 125, supermäkké vyhotovenie, pružná štruktúra, na výrazne zaoblené a zakrivené plochy, JETSTREAM, závit vretena M8, obsah balenia 1 ks., balenie pre samoobslužný predaj	51,10 61,32	492288
Brúsný tanier ST-STF D150/MJ2-M8-SW	pre ETS 150, ETS EC 150, LEX 150 a WTS 150/7, supermäkké vyhotovenie, pružná štruktúra, na výrazne zaoblené a zakrivené plochy, MULTI-JETSTREAM 2, priemer 150 mm, závit vretena M8, obsah balenia 1 ks., balenie pre samoobslužný predaj	52,50 63,00	202459
Brúsný tanier ST-STF D150/MJ2-M8-W-HT	pre ETS 150, ETS EC 150, LEX 150 a WTS 150/7, mäkké vyhotovenie, suchý zips odolný voči vysokým teplotám, na univerzálne použitie na rovných a zvlnených plochách, MULTI-JETSTREAM 2, priemer 150 mm, závit vretena M8, obsah balenia 1 ks., balenie pre samoobslužný predaj	52,50 63,00	202458
Brúsný tanier ST-STF D150/MJ2-M8-H-HT	pre ETS 150, ETS EC 150, LEX 150 a WTS 150/7, tvrdé vyhotovenie, suchý zips odolný voči vysokým teplotám, vysoká pevnosť hrán, na rovné plochy a úzke hrany, MULTI-JETSTREAM 2, priemer 150 mm, závit vretena M8, obsah balenia 1 ks., balenie pre samoobslužný predaj	52,50 63,00	202460
Brúsný tanier ST-STF-D185/16-M8 W	pre LEX 185, mäkké vyhotovenie, na univerzálne použitie na rovných a zvlnených plochách, závit vretena M8, obsah balenia 1 ks., balenie pre samoobslužný predaj	60,90 73,08	490514
Brúsný tanier ST-STF-D185/16-M8 SW	pre LEX 185, supermäkké vyhotovenie, pružná štruktúra, na výrazne zaoblené a zakrivené plochy, závit vretena M8, obsah balenia 1 ks., balenie pre samoobslužný predaj	60,90 73,08	490526
2 Medzipodložka IP-STF-D77/6	pre LEX 3 77, ako tlmiaci prvok medzi brúsnym kotúčom a brúsnym tanierom, výška 10 mm, priemer 77 mm, obsah balenia 2 ks., balenie pre samoobslužný predaj	18,40 22,08	498818
Medzipodložka IP-STF-D120/8-J	na brúsenie zakrivených dielov a najmenejšie brúsenie pomocou excentrickej brúsky Ø 125 mm, ako tlmiaci prvok medzi brúsnym kotúčom a brúsnym tanierom, JETSTREAM, výška 15 mm, priemer 120 mm, priemer rozstupovej kružnice 90 mm, obsah balenia 1 ks., balenie pre samoobslužný predaj	10,50 12,60	492271
Medzipodložka IP-STF D150/MJ2-5/2	pre excentrické brúsky s priemerom 150 mm, ako tlmiaci prvok medzi brúsnym kotúčom a brúsnym tanierom, MULTI-JETSTREAM 2, optimálna hrúbka na brúsenie karosérií a podobne tvarovaných konštrukčných častí, priemer 145 mm, výška 5 mm, obsah balenia 2 ks., balenie pre samoobslužný predaj	22,60 27,12	203348
Medzipodložka IP-STF D150/MJ2-15/1	pre excentrické brúsky s priemerom 150 mm, ako tlmiaci prvok medzi brúsnym kotúčom a brúsnym tanierom, MULTI-JETSTREAM 2, optimálna hrúbka na brúsenie na veľmi zvlnených konštrukčných častiach, priemer 145 mm, výška 15 mm, balenie pre samoobslužný predaj	14,50 17,40	203351
3 Brúsivo	Pozri stranu 154, 156, 157		

* Odporúčaná predajná cena výrobcu. Ceny predajcov sa môžu líšiť.

Systémové príslušenstvo



Príslušenstvo k pneumatickým brúskam LEX 3 77, LEX 3 125, LEX 3 150

Označenie	Opis	Cena €*	Obj. č.	
4	SYSTAINER T-LOC SYS-STF-D77/D90/93V	s vložkou na brúsivo Ø 90 mm a brúsivo 93V, rozmery (D x Š x V) 396 x 296 x 105 mm, počet priehradiek 8, Veľkosť Systainera SYS 1 T-LOC	58,00 69,60	497687
	SYSTAINER T-LOC SYS-STF D125	s vložkou na brúsivo Ø 125 mm, rozmery (D x Š x V) 396 x 296 x 105 mm, počet priehradiek 5, Veľkosť Systainera SYS 1 T-LOC	58,70 70,44	497685
	SYSTAINER T-LOC SYS-STF D150	s vložkou na brúsivo Ø 150 mm, rozmery (D x Š x V) 396 x 296 x 210 mm, počet priehradiek 10, Veľkosť Systainera SYS 3 T-LOC	68,70 82,44	497690
5	Kontrolný čierny prach HB-Set	pre optickú kontrolu povrchu pred brúsením, poloautomatický blok, 2 kartuše kontrolného čierneho prachu (po 30 g), v kartónovom obale	39,00 46,80	495939
	Plniace kartuše 2 x 30 g	balenie s náplňou pre súpravu HB s čiernou kontrolnou farbou (2 x 30 g), v kartónovom obale	18,20 21,84 30,39 / 100 g 36,47 / 100 g	495940
6	IAS – hadica IAS 3	Pozri stranu 150		
	Prípojka IAS IAS 3-SD	pre LEX 3, LEX 2, LRS, na priame pripojenie pneumatickej brúsky Festool na vedenie stlačeného vzduchu (bez odsávania), dĺžka 90 mm, v kartónovom obale	73,10 87,72	497214
	Tlakovzdušná hadica D 12,4 x 5 m	pre LEX 3, LEX 2, LRS, IAS 3-SD, na pripojenie stroja je potrebná prípojka IAS 3-SD, dĺžka 5 m, v kartónovom obale	62,60 75,12 12,52 / 1 m 15,02 / 1 m	497215
	IAS – dvojitá prípojka IAS 3-DA-CT	pre LEX 3, LEX 2, LRS, vysávače CT (nie CT 11/MINI/MIDI), na súčasné pripojenie dvoch kusov pneumatického náradia s prípojkou IAS 2 a/alebo IAS 3 na odsávacie zariadenie Festool, nehodí sa pre vysávače kategórie M, v kartónovom obale	82,60 99,12	497284
	Adaptér AD-IAS/D 36	upozornenie: použitie hadíc IAS 2/IAS 3 na priame odsávanie nečistôt bez tohto adaptéra vedie k poškodeniu hadice a pneumatického náradia spôsobenému usadeninami nečistôt v miestach spojení, pri použití sacích dýz D 36 s hadicami IAS 2/IAS 3, vo vrecku	52,20 62,64	488418
	Adaptér IAS-ZA	pre centrálné odsávacie zariadenia, odsávacie ramená Rupes, IVO, Herkules a energetické hniezda Rupes, gumová objímka na pripojenie pneumatického náradia IAS 2 pomocou prípojky IAS 2, vonkajší Ø 59/75 mm, vnútorný Ø 49/57 mm, v kartónovom obale	61,10 73,32	489222
	Adaptér IAS 3-FA	pre LEX 3, LEX 2, LRS, na pripojenie hadice IAS 3/IAS 3 light na prípojku energie EAA alebo odsávaciu turbínu Herkules, priemer kónusu 47,5 – 51,8 mm, balenie pre samoobslužný predaj	29,60 35,52	499025
	Prípojka IAS IAS-S-ZA/Herkules	na pripojenie sacích hadíc IAS 2 na centrálné odsávacie zariadenia System Herkules, s posuvným uzáverom, v kartónovom obale	126,40 151,68	490605
	Čistiaci a mazací olej LFC 9022/50	pre LEX, LRS, špeciálny olej na úpravu tlakového vzduchu, 50 ml, v plastovej fľaši	5,10 6,12 10,20 / 100 ml 12,24 / 100 ml	201077
	Čistiaci a mazací olej LFC 9022/1000	pre LEX, LRS, špeciálny olej na úpravu tlakového vzduchu, 1 liter, v plastovej fľaši	36,20 43,44 36,20 / 1 l 43,44 / 1 l	201076

* Odporúčaná predajná cena výrobcu. Ceny predajcov sa môžu líšiť.

Systémové príslušenstvo



LRS 93

Brúsne dosky



1

Brúsivo



2



LRS 400

Odsávací systém IAS 3



3

Príslušenstvo pre pneumatické vibračné brúsky LRS 93, LRS 400

Označenie	Opis	Cena €*	Obj. č.	
1	Brúsna doska SSH-STF-93 x 175/8	pre RS 300, RS 3, LRS 93, suchý zips StickFix na rýchlu výmenu brúsiva, rozmery 93 x 175 mm, balenie pre samoobslužný predaj	30,80 36,96	483905
	Brúsna doska SSH-93 x 175/8	pre RS 300, RS 3, LRS 93, na upnutie brúsiva, rozmery 93 x 175 mm, balenie pre samoobslužný predaj	26,90 32,28	489630
	Trojhranná brúsna doska SSH-STF-V93 x 266/14	pre RS 300, RS 3, LRS 93, StickFix, vyhotovenie brúsnej dosky v tvare žehličky, rozmery 93 x 266 mm, balenie pre samoobslužný predaj	44,00 52,80	486418
	Brúsna doska SSH-STF-80 x 400/17	pre LRS 400, HSK 80 x 400, HSK 80 x 200, mäkká, rozmery 80 x 400 mm, obsah balenia 1 ks., balenie pre samoobslužný predaj	67,20 80,64	493140
2	Brúsivo	Pozri stranu 161, 162		
3	IAS – hadica IAS 3	Pozri stranu 150		
	Prípojka IAS IAS 3-SD	pre LEX 3, LEX 2, LRS, na priame pripojenie pneumatickej brúsky Festool na vedenie stlačeného vzduchu (bez odsávania), dĺžka 90 mm, v kartónovom obale	73,10 87,72	497214
	Tlakovzdušná hadica D 12,4 x 5 m	pre LEX 3, LEX 2, LRS, IAS 3-SD, na pripojenie stroja je potrebná prípojka IAS 3-SD, dĺžka 5 m, v kartónovom obale	62,60 75,12 12,52 / 1 m 15,02 / 1 m	497215
	IAS – dvojité prípojka IAS 3-DA-CT	pre LEX 3, LEX 2, LRS, vysávače CT (nie CT 11/MINI/MIDI), na súčasné pripojenie dvoch kusov pneumatického náradia s prípojkou IAS 2 a/alebo IAS 3 na odsávacie zariadenie Festool, nehodí sa pre vysávače kategórie M, v kartónovom obale	82,60 99,12	497284
	Adaptér AD-IAS/D 36	upozornenie: použitie hadíc IAS 2/IAS 3 na priame odsávanie nečistôt bez tohto adaptéra vedie k poškodeniu hadice a pneumatického náradia spôsobenému usadeninami nečistôt v miestach spojení, pri použití sacích dýz D 36 s hadicami IAS 2/IAS 3, vo vrecku	52,20 62,64	488418
	Adaptér IAS-ZA	pre centrálné odsávacie zariadenia, odsávacie ramená Rupes, IVO, Herkules a energetické hniezda Rupes, gumová objímka na pripojenie pneumatického náradia IAS 2 pomocou prípojky IAS 2, vonkajší Ø 59/75 mm, vnútorný Ø 49/57 mm, v kartónovom obale	61,10 73,32	489222
	Adaptér IAS 3-FA	pre LEX 3, LEX 2, LRS, na pripojenie hadice IAS 3/IAS 3 light na prípojku energie EAA alebo odsávaciu turbínu Herkules, priemer kónusu 47,5 – 51,8 mm, balenie pre samoobslužný predaj	29,60 35,52	499025
	Prípojka IAS IAS-S-ZA/Herkules	na pripojenie sacích hadíc IAS 2 na centrálné odsávacie zariadenia System Herkules, s posuvným uzáverom, v kartónovom obale	126,40 151,68	490605
	Čistiaci a mazací olej LFC 9022/50	pre LEX, LRS, špeciálny olej na úpravu tlakového vzduchu, 50 ml, v plastovej fľaši	5,10 6,12 10,20 / 100 ml 12,24 / 100 ml	201077
	Čistiaci a mazací olej LFC 9022/1000	pre LEX, LRS, špeciálny olej na úpravu tlakového vzduchu, 1 liter, v plastovej fľaši	36,20 43,44 36,20 / 1 l 43,44 / 1 l	201076

* Odporúčaná predajná cena výrobcu. Ceny predajcov sa môžu líšiť.

Bez DPH. S DPH.

Hadice IAS 3

	Typ	Cena €* Obj. č.	Obj. č.
 <p>IAS – hadica pre LEX 3, LEX 2, LRS, antistatické vyhotovenie, podľa DIN IEC 312, zvodový odpor (DIN IEC 312) <1 mΩ/m, teplotná odolnosť do + 70°C, Ø hadice 44 mm, v kartónovom obale</p>	na pripojenie pneumatickej brúsky Festool k mobilnému vysávaču Festool alebo k prípojke energie/odsávania, dĺžka 3,5 m	IAS 3-3500 AS 256,70 308,04 73,34 / 1 m 88,01 / 1 m	497208
	na pripojenie pneumatickej brúsky Festool k mobilnému vysávaču Festool alebo k prípojke energie/odsávania, dĺžka 5 m	IAS 3-5000 AS 303,60 364,32 60,72 / 1 m 72,86 / 1 m	497209
	na pripojenie pneumatickej brúsky Festool k mobilnému vysávaču Festool alebo k prípojke energie/odsávania, dĺžka 7 m	IAS 3-7000 AS 391,80 470,16 55,97 / 1 m 67,17 / 1 m	497210
	na pripojenie pneumatickej brúsky Festool k prípojke energie/odsávania Festool, dĺžka 10 m	IAS 3-10000 AS 604,70 725,64 60,47 / 1 m 72,56 / 1 m	497211
	Typ	Cena €* Obj. č.	Obj. č.

 <p>IAS – hadica pre LEX 3, LEX 2, LRS, antistatické vyhotovenie, podľa DIN IEC 312, zvodový odpor (DIN IEC 312) <1 mΩ/m, teplotná odolnosť do + 70°C, Ø hadice 37 mm, v kartónovom obale</p>	na pripojenie pneumatickej brúsky Festool k mobilnému vysávaču Festool alebo k prípojke energie/odsávania, dĺžka 3,5 m	IAS 3 light 3500 AS 224,70 269,64 64,20 / 1 m 77,04 / 1 m	497478
	na pripojenie pneumatickej brúsky Festool k mobilnému vysávaču Festool alebo k prípojke energie/odsávania, dĺžka 5 m	IAS 3 light 5000 AS 264,80 317,76 52,96 / 1 m 63,55 / 1 m	497213
	na pripojenie pneumatickej brúsky Festool k mobilnému vysávaču Festool alebo k prípojke energie/odsávania, dĺžka 7 m	IAS 3 light 7000 AS 322,40 386,88 46,06 / 1 m 55,27 / 1 m	497479
	upozornenie: nie pre kombináciu CT/SR plus ASA, na pripojenie pneumatickej brúsky Festool k prípojke energie/odsávania Festool, dĺžka 10 m	IAS 3 light 10000 AS 498,80 598,56 49,88 / 1 m 59,86 / 1 m	497480

Systémové príslušenstvo



Príslušenstvo pre ručné brúsenie

Označenie	Opis	Cena €*	Obj. č.
1 Brúsny špalík HSK-A 80 x 130	vhodné brúsiivo 80 x 133 mm, adaptér na hadicu Festool, obtokový adaptér, hmotnosť 0,19 kg, v kartónovom obale	63,40 76,08	496962
2 Brúsny špalík HSK-A 115 x 226	vhodné brúsiivo 115 x 228 mm, adaptér na hadicu Festool, obtokový adaptér, hmotnosť 0,28 kg, v kartónovom obale	120,20 144,24	496963
3 Brúsny špalík HSK-A 80 x 400	vhodné brúsiivo 80 x 400 mm, adaptér na hadicu Festool, obtokový adaptér, hmotnosť 0,52 kg, v kartónovom obale	132,80 159,36	496964
4 Brúsny špalík HSK-A 80 x 200	vhodné brúsiivo 80 x 400 mm (na delenie), adaptér na hadicu Festool, obtokový adaptér, hmotnosť 0,2 kg, v kartónovom obale	95,00 114,00	496965
Doštičky na ručné brúsenie HSK-A-Set	vhodné brúsiivo 80 x 133 mm, 115 x 228 mm, 80 x 400 mm, adaptér na hadicu Festool, HSK-A 80 x 130, obtokový adaptér, HSK-A 80 x 200, HSK-A 80 x 400, HSK-A 115 x 226, v kartónovom obale	328,00 393,60	497101
5 Brúsny špalík HSK-STF-46 x 178	na upevnenie brúsneho papiera StickFix 46 x 178 mm, balenie pre samoobslužný predaj	12,30 14,76	583129
6 Brúsny špalík HSK-D 150 W	mäkká, na upevnenie brúsnych kotúčov StickFix Ø 150 mm, balenie pre samoobslužný predaj	22,20 26,64	495965
Brúsny špalík HSK-D 150 H	tvrdá, na upevnenie brúsnych kotúčov StickFix Ø 150 mm, balenie pre samoobslužný predaj	23,70 28,44	495966
7 Brúsny špalík HSK 80 x 133 H	tvrdá, na upevnenie brúsneho pásu StickFix 80 x 133 mm, balenie pre samoobslužný predaj	23,70 28,44	495967
8 Brúsiivo	Pozri stranu 164		

Príslušenstvo pre RUSTOFIX BMS 180

Označenie	Opis	Cena €*	Obj. č.
1 Rustikálne kefy LD 85	pre BMS 180, zo spletaného oceľového drôtu, základné teleso z ocele, na štruktúrovanie, vonkajší priemer 150 mm, šírka 85 mm, Ø otvoru 50 mm, v kartónovom obale	175,80 210,96	411549
2 Rustikálne kefy KB 85	pre BMS 180, plastové štetiny so zaliatym brúsiivom K80, základné teleso zo vstrekovaného plastu, na medzivýbrus, vonkajší priemer 150 mm, šírka 85 mm, Ø otvoru 16 – 30 mm, v kartónovom obale	161,20 193,44	411969
3 Rustikálne kefy BG 80	pre BMS 180, so sisalovými štetinami, základné teleso z ocele, na vyhladzovanie a čistenie, vonkajší priemer 150 mm, šírka 80 mm, Ø otvoru 50 mm, v kartónovom obale	130,90 157,08	411887

* Odporúčaná predajná cena výrobcu. Ceny predajcov sa môžu líšiť.

Bez DPH. S DPH.

Brúsivo Brúsivo pre naše stroje

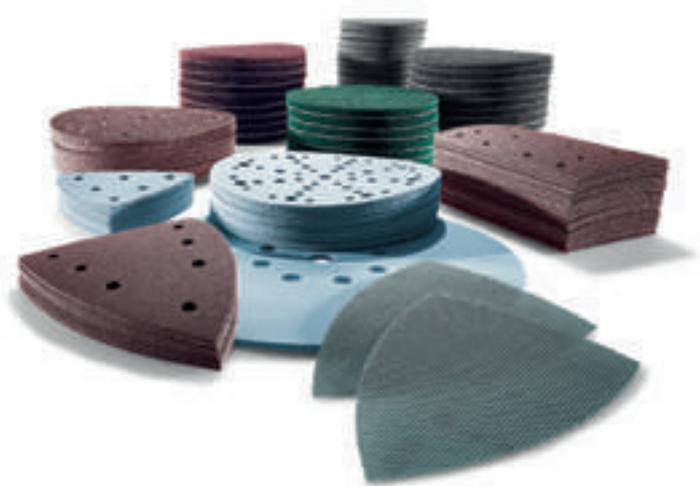

Druh brúsiva

	Granat	Brúsny papier P40-500 Brúsna fólia P800-1500
	Granat Net	Sietové brúsne prostriedky + Protection Pad
	Granat Soft	Brúsny papier na penovom podklade
	Rubin 2	Brúsny papier s odolným nosným podkladom
	Saphir	Brúsivo na veľmi odolnej nosnej tkanine (odolnej proti natrhnutiu)
	Vlies	Brúsne rúno
	Platin 2	Jemná brúsna tkanina na podložke peny

Brúsivo na ručné brúsenie



Granat

Brúsny papier

- > Flexibilný, univerzálny papier na ručné brúsenie na farby, tmely, stierky a laky
- > K dispozícii ako kotúč (115 mm x 25 m) alebo ako papier (230 x 230 mm)
- > Zrניות P40 – 400

Granat

Brúsna špongia

- > 4-stranný, tvarovo stály brúsny blok v dvoch vyhotoveniach:
- > **Blok Standard**; ideálny na brúsenie hrán a profilov; zrניות 36 – 60 – 120 – 220
- > **Blok Combi**; s oblou a ostrouhlou stranou; ideálny na brúsenie na ťažko prístupných miestach a dutých profiloch; zrניות 120



Pozri stranu 164

Pozri stranu 165

Oblasť použitia	 Masívne drevo Drevené kompozitné materiály Laky/farby Plnivo Minerálne materiály Olejovanie					 Laky/farby Plnivo Tmel			Iné			Oblasť zrnitosti		
Brúsenie Premium na univerzálne použitie (hrubý a jemný výbrus)	<input type="radio"/>	<input type="radio"/>	<input checked="" type="radio"/>	<input checked="" type="radio"/>	<input checked="" type="radio"/>	<input checked="" type="radio"/>	<input checked="" type="radio"/>	<input checked="" type="radio"/>	<input type="radio"/>	<input type="radio"/>	<input checked="" type="radio"/>	40	1500	
Perfektné na silne prašné povrchy; použitie v kombinácii s ochrannou podložkou (okrem D225)	<input type="radio"/>	<input type="radio"/>	<input type="radio"/>	<input checked="" type="radio"/>	<input type="radio"/>	<input type="radio"/>	<input checked="" type="radio"/>	<input checked="" type="radio"/>	<input type="radio"/>	<input type="radio"/>	<input type="radio"/>	80	400	
Pre maximálnu prispôsobivosť a rovnomerný výsledok brúsenia mäkkých tmelov (len D225)								<input checked="" type="radio"/>				80	400	
Optimálne na opracovávanie dreva	<input checked="" type="radio"/>	<input checked="" type="radio"/>										40	220	
Na extrémne namáhanie v hrubom výbruse	<input type="radio"/>		<input checked="" type="radio"/>				<input checked="" type="radio"/>		<input checked="" type="radio"/>	<input type="radio"/>		24	80	
Na obrusovanie, čistenie, nanášanie oleja, voskovanie			<input checked="" type="radio"/>		<input checked="" type="radio"/>	<input checked="" type="radio"/>	<input checked="" type="radio"/>			<input checked="" type="radio"/>	<input type="radio"/>	100	800	biela/ zelená
Na perfektnú prípravu pred leštením (suché a mokré brúsenie)				<input checked="" type="radio"/>							<input checked="" type="radio"/>		400	4000

veľmi vhodný vhodný



Granat

Brúsna špongia

- > 2-stranná, tvarovo stála brúsna špongia; ideálna na brúsenie oblých profilov a tvarovaných plôch
- > Zrניותť 60 – 120 – 220 – 800



Pozri stranu 165



Granat

Brúsna podložka

- > 1-stranná, tvarovo stála brúsna špongia; ideálna na jemný výbrus a medzivýbrus profilov a tvarovaných plôch
- > Zrניותť MEDIUM 280 až MICROFINE 1500



Pozri stranu 165



Granat Soft

Brúsny kotúč Soft

- > Brúsny papier na penovej podložke na rovnomerné rozloženie tlaku; ideálny na výbrus a medzivýbrus
- > Kotúč 115 mm x 25 m (s predraženými otvormi)
- > Zrניותť P120 – 800



Pozri stranu 164



Vlies

Rúno na ručné brúsenie

- > k dispozícii ako kotúč (115 mm x 10 m) alebo podložky s predraženými otvormi (115 x 152 mm)
- > Ideálne na zdrsnenie a zmatnenie starých lakov a pred nanášaním nového laku
- > Zrניותť MEDIUM 100 ž ULTRAFINE 1000



Pozri stranu 165

Brúsivo

LEX 3 77
RO 90 DX

Ø 77 mm

	Zrnitosť	Obsah balenia/kus	Cena €*	Obj. číslo		Zrnitosť	Obsah balenia/kus	Cena €*	Obj. číslo
	Granat					P400	50	21,60 25,92	497412
	P80	50	25,40 30,48	497405	P500	50	21,60 25,92	497413	
	P120	50	21,60 25,92	497406	P800	50	41,30 49,56	498929	
	P150	50	21,60 25,92	497407	P1000	50	41,30 49,56	498930	
	P180	50	21,60 25,92	497408	P1200	50	41,30 49,56	498931	
	P240	50	21,60 25,92	497409	P1500	50	41,30 49,56	498932	
	P280	50	21,60 25,92	497410					
	P320	50	21,60 25,92	497411					

Ø 90 mm

	Granat					P280	100	45,40 54,48	497850
	P40	50	30,70 36,84	497363	P320	100	45,40 54,48	497372	
	P60	50	28,60 34,32	497364	P400	100	45,40 54,48	497373	
	P80	50	26,70 32,04	497365	P500	100	45,40 54,48	498326	
	P100	100	45,40 54,48	497366	P800	50	43,50 52,20	498327	
	P120	100	45,40 54,48	497367	P1000	50	43,50 52,20	498328	
	P150	100	45,40 54,48	497368	P1200	50	43,50 52,20	498329	
	P180	100	45,40 54,48	497369	P1500	50	43,50 52,20	498330	
	P220	100	45,40 54,48	497370					
	P240	100	45,40 54,48	497371					
	Rubin 2					P120	50	22,70 27,24	499081
	P40	50	30,70 36,84	499077	P150	50	22,70 27,24	499082	
	P60	50	28,60 34,32	499078	P180	50	22,70 27,24	499083	
	P80	50	26,70 32,04	499079	P220	50	22,70 27,24	499084	
	Platin 2					S2000	15	36,20 43,44	498324
	S500	15	36,20 43,44	498322	S4000	15	36,20 43,44	498325	
	S1000	15	36,20 43,44	498323					

* Odporúčaná predajná cena výrobcu. Ceny predajcov sa môžu líšiť.

Bez DPH. S DPH.

RO 90 DX
DX 93
RS 300
LRS 93
RAS 115

93V

	Zrornosť	Obsah balenia/kus	Cena €*	Obj. číslo	Zrornosť	Obsah balenia/kus	Cena €*	Obj. číslo
	P40	50	24,50 29,40	497390	P180	100	36,20 43,44	497396
	P60	50	22,80 27,36	497391	P220	100	36,20 43,44	497397
	P80	50	21,40 25,68	497392	P240	100	36,20 43,44	497398
	P100	100	36,20 43,44	497393	P280	100	36,20 43,44	499644
	P120	100	36,20 43,44	497394	P320	100	36,20 43,44	497399
	P150	100	36,20 43,44	497395	P400	100	36,20 43,44	497400
	P40	50	24,50 29,40	499161	P120	50	18,10 21,72	499165
	P60	50	22,80 27,36	499162	P150	50	18,10 21,72	499166
	P80	50	21,40 25,68	499163	P180	50	18,10 21,72	499167
	P100	50	18,10 21,72	499164	P220	50	18,10 21,72	499168

Ø 115 mm

	P40	50	45,30 54,36	499085	P100	50	33,40 40,08	499088
	P60	50	42,20 50,64	499086	P120	50	33,40 40,08	499089
	P80	50	39,40 47,28	499087				
	P24	25	45,60 54,72	484151	P50	25	39,00 46,80	485245
	P36	25	45,60 54,72	484152	P80	25	39,00 46,80	485246

* Odporúčaná predajná cena výrobcu. Ceny predajcov sa môžu líšiť.

Bez DPH. S DPH.

Brúsivo

RO 125
ETS 125
ETSC 125
LEX 3 125



Ø 125 mm

	Zrnitosť	Obsah balenia/kus	Cena €*	Obj. číslo		Zrnitosť	Obsah balenia/kus	Cena €*	Obj. číslo	
Granat 	P40	10	15,20 18,24	497145		P220	100	70,00 84,00	497172	
	P40	50	47,30 56,76	497165		P240	100	70,00 84,00	497173	
	P60	10	14,10 16,92	497146		P280	100	70,00 84,00	497174	
	P60	50	44,00 52,80	497166		P320	10	11,30 13,56	497150	
	P80	10	13,30 15,96	497147		P320	100	70,00 84,00	497175	
	P80	50	41,20 49,44	497167		P360	100	70,00 84,00	497176	
	P100	100	70,00 84,00	497168		P400	100	70,00 84,00	497177	
	P120	10	11,30 13,56	497148		P500	100	70,00 84,00	497178	
	P120	100	70,00 84,00	497169		P800	50	67,00 80,40	497179	
	P150	100	70,00 84,00	497170		P1000	50	67,00 80,40	497180	
	P180	10	11,30 13,56	497149		P1200	50	67,00 80,40	497181	
	P180	100	70,00 84,00	497171		P1500	50	67,00 80,40	497182	
	Granat Net  +	P80	50	58,50 70,20		203294	P220	50	49,70 59,64	203299
		P100	50	49,70 59,64		203295	P240	50	49,70 59,64	203300
P120		50	49,70 59,64	203296	P320	50	49,70 59,64	203301		
P150		50	49,70 59,64	203297	P400	50	49,70 59,64	203302		
P180		50	49,70 59,64	203298						
Protection Pad 		2	9,50 11,40	203344	na ochranu brúsneho taniera pri používaní sieťových brúsnych prostriedkov					
Rubin 2 	P40	10	15,20 18,24	499101	P120	10	11,30 13,56	499105		
	P40	50	47,30 56,76	499093	P120	50	35,00 42,00	499097		
	P60	10	14,10 16,92	499102	P150	10	11,30 13,56	499106		
	P60	50	44,00 52,80	499094	P150	50	35,00 42,00	499098		
	P80	10	13,30 15,96	499103	P180	10	11,30 13,56	499107		
	P80	50	41,20 49,44	499095	P180	50	35,00 42,00	499099		
	P100	10	11,30 13,56	499104	P220	10	11,30 13,56	499108		
	P100	50	35,00 42,00	499096	P220	50	35,00 42,00	499109		

* Odporúčaná predajná cena výrobcu. Ceny predajcov sa môžu líšiť.

Bez DPH. S DPH.

RO 125, ETS 125
 ETS C 125, LEX 3 125
 RO 150, ETS 150
 LEX 3 150

Ø 125 mm

	Zrornosť	Obsah balenia/kus	Cena €* 47,76	Obj. číslo 493124		Zrornosť	Obsah balenia/kus	Cena €* 40,80	Obj. číslo 493126
	Saphir P24	25	39,80 47,76	493124		P50	25	34,00 40,80	493126
	P36	25	39,80 47,76	493125		P80	25	34,00 40,80	493127
	Vlies green	10	28,60 34,32	496510		320	10	30,00 36,00	201132
	white	10	28,60 34,32	496511		800	10	30,00 36,00	201133
	100	10	31,70 38,04	201131					
	Platin 2 S400	15	40,60 48,72	492373		S2000	15	41,80 50,16	492376
	S500	15	40,60 48,72	492374		S4000	15	41,80 50,16	492377
	S1000	15	40,60 48,72	492375					

Ø 150 mm

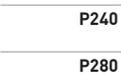
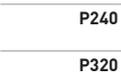
	Granat P40	10	16,70 20,04	575154		P220	100	76,80 92,16	575167		
	P40	50	52,00 62,40	575160		P240	100	76,80 92,16	575168		
	P60	10	15,60 18,72	575155		P280	100	76,80 92,16	575169		
	P60	50	48,50 58,20	575161		P320	10	12,30 14,76	575159		
	P80	10	14,50 17,40	575156		P320	100	76,80 92,16	575170		
	P80	50	45,20 54,24	575162		P360	100	76,80 92,16	575171		
	P100	100	76,80 92,16	575163		P400	100	76,80 92,16	575172		
	P120	10	12,30 14,76	575157		P500	100	76,80 92,16	575173		
	P120	100	76,80 92,16	575164		P800	50	73,70 88,44	575174		
	P150	100	76,80 92,16	575165		P1000	50	73,70 88,44	575175		
	P180	10	12,30 14,76	575158		P1200	50	73,70 88,44	575176		
	P180	100	76,80 92,16	575166		P1500	50	73,70 88,44	575177		
		Granat Net P80	50	64,20 77,04		203303		P220	50	54,50 65,40	203308
		P100	50	54,50 65,40		203304		P240	50	54,50 65,40	203309
		P120	50	54,50 65,40		203305		P320	50	54,50 65,40	203310
P150		50	54,50 65,40	203306	P400	50		54,50 65,40	203311		
P180		50	54,50 65,40	203307							

Protection Pad

		2	10,50 12,60	203343
---	--	---	-----------------------	--------

na ochranu brúsneho taniera pri používaní sieťových brúsnych prostriedkov

* Odporúčaná predajná cena výrobcu. Ceny predajcov sa môžu líšiť.

Bez DPH. S DPH.

Brúsivo

RO 150
ETS 150
LEX 3 150
RAS 180

Ø 150 mm

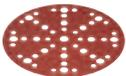
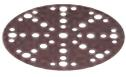
	Zrnitosť	Obsah balenia/kus	Cena €*	Obj. číslo		Zrnitosť	Obsah balenia/kus	Cena €*	Obj. číslo
	P40	10	16,70 20,04	575178		P120	10	12,30 14,76	575182
	P40	50	52,00 62,40	575186		P120	50	38,50 46,20	575190
	P60	10	15,60 18,72	575179		P150	10	12,30 14,76	575183
	P60	50	48,50 58,20	575187		P150	50	38,50 46,20	575191
	P80	10	14,50 17,40	575180		P180	10	12,30 14,76	575184
	P80	50	45,20 54,24	575188		P180	50	38,50 46,20	575192
	P100	10	12,30 14,76	575181		P220	10	12,30 14,76	575185
	P100	50	38,50 46,20	575189		P220	50	38,50 46,20	575193
	green	10	35,00 42,00	496508		S2000	15	48,60 58,32	492371
	white	10	35,00 42,00	496509		S4000	15	48,60 58,32	492372
	100	10	33,80 40,56	201126					

Ø 180 mm

	P40	50	66,10 79,32	499125	P120	50	48,90 58,68	499129
	P60	50	61,50 73,80	499126	P150	50	48,90 58,68	499130
	P80	50	57,50 69,00	499127	P180	50	48,90 58,68	499131
	P100	50	48,90 58,68	499128	P220	50	48,90 58,68	499132
	P24	25	96,10 115,32	485239	P50	25	81,70 98,04	485241
	P36	25	96,10 115,32	485240	P80	25	81,70 98,04	485242

* Odporúčaná predajná cena výrobcu. Ceny predajcov sa môžu líšiť.

Bez DPH. S DPH.

LEX 2 185/7

LHS-E 225

LHS 225

Ø 185 mm

	Zrornosť	Obsah balenia/kus	Cena €*	Obj. číslo	Zrornosť	Obsah balenia/kus	Cena €*	Obj. číslo
	Granat							
	P40	50	66,10 79,32	497183	P150	100	97,60 117,12	497187
	P60	50	61,50 73,80	497184	P180	100	97,60 117,12	497188
	P80	50	57,50 69,00	497185	P240	100	97,60 117,12	497189
	P100	100	97,60 117,12	499629	P320	100	97,60 117,12	497190
	P120	100	97,60 117,12	497186	P400	100	97,60 117,12	497191

Ø 225 mm

	Granat							
	P40	25	57,20 68,64	499634	P150	25	42,40 50,88	499639
	P60	25	53,30 63,96	499635	P180	25	42,40 50,88	499640
	P80	25	49,70 59,64	499636	P220	25	42,40 50,88	499641
	P100	25	42,40 50,88	499637	P240	25	42,40 50,88	499642
	P120	25	42,40 50,88	499638	P320	25	42,40 50,88	499643
	Granat Net							
	P80	25	70,60 84,72	203312	P220	25	60,20 72,24	203317
	P100	25	60,20 72,24	203313	P240	25	60,20 72,24	203318
	P120	25	60,20 72,24	203314	P320	25	60,20 72,24	203319
	P150	25	60,20 72,24	203315	P400	25	60,20 72,24	201885
	P180	25	60,20 72,24	203316				
	Granat Soft							
	P80	25	105,80 126,96	204221	P180	25	90,00 108,00	204225
	P100	25	90,00 108,00	204222	P240	25	90,00 108,00	204226
	P120	25	90,00 108,00	204223	P320	25	90,00 108,00	204227
	P150	25	90,00 108,00	204224	P400	25	90,00 108,00	204228
	Saphir							
P24	25	117,60 141,12	495174	P36	25	117,60 141,12	495175	

* Odporúčaná predajná cena výrobcu. Ceny predajcov sa môžu líšiť.

Bez DPH. S DPH.

Brúsivo

RTS 400
RTSC 400
LS 130
HSK-A 80 x 130

80 x 133 mm

	Zrinitosť	Obsah balenia/kus	Cena €*	Obj. číslo		Zrinitosť	Obsah balenia/kus	Cena €*	Obj. číslo	
Granat 	P40	10	10,50 12,60	497127	Granat Net  +	P150	100	48,00 57,60	497121	
	P40	50	32,60 39,12	497117		P180	10	7,80 9,36	497130	
	P60	50	30,30 36,36	497118		P180	100	48,00 57,60	497122	
	P80	10	9,20 11,04	497128		P220	100	48,00 57,60	497123	
	P80	50	28,40 34,08	497119		P240	100	48,00 57,60	497124	
	P100	100	48,00 57,60	499628		P280	100	48,00 57,60	497204	
	P120	10	7,80 9,36	497129		P320	100	48,00 57,60	497125	
	P120	100	48,00 57,60	497120		P400	100	48,00 57,60	497126	
						P220	50	38,40 46,08	203290	
						P240	50	38,40 46,08	203291	
						P320	50	38,40 46,08	203292	
						P400	50	38,40 46,08	203293	
Protection Pad 		2	9,50 11,40	203346		na ochranu brúsnej dosky pri používaní sieťových brúsnych prostriedkov				
Rubin 2 	P40	10	10,50 12,60	499054		P120	10	7,80 9,36	499058	
	P40	50	32,60 39,12	499046		P120	50	24,10 28,92	499050	
	P60	10	9,80 11,76	499055		P150	10	7,80 9,36	499059	
	P60	50	30,30 36,36	499047	P150	50	24,10 28,92	499051		
	P80	10	9,20 11,04	499056	P180	10	7,80 9,36	499060		
	P80	50	28,40 34,08	499048	P180	50	24,10 28,92	499052		
	P100	10	7,80 9,36	499057	P220	10	7,80 9,36	499061		
	P100	50	24,10 28,92	499049	P220	50	24,10 28,92	499053		
Vlies 	800	5	9,10 10,92	483582						

* Odporúčaná predajná cena výrobcu. Ceny predajcov sa môžu líšiť.

Bez DPH. S DPH.

LRS 400
 HSK-A 80 x 400 / 80 x 200*
 DTS 400 R
 DTSC 400

80 x 400 mm (s predrazenými otvormi pre 80 x 200 mm)

	Zrניות'	Obsah balenia/kus	Cena €*	Obj. číslo	Zrניות'	Obsah balenia/kus	Cena €*	Obj. číslo
	P40	50	67,60 81,12	497157	P150	50	50,00 60,00	497161
	P60	50	62,90 75,48	497158	P180	50	50,00 60,00	497162
	P80	50	58,70 70,44	497159	P240	50	50,00 60,00	497163
	P100	50	50,00 60,00	499631	P280	50	50,00 60,00	497203
	P120	50	50,00 60,00	497160	P320	50	50,00 60,00	497164

100 x 150 mm

	P40	10	12,50 15,00	497131	P150	100	57,70 69,24	497139
	P40	50	39,00 46,80	497135	P180	10	9,30 11,16	497134
	P60	50	36,40 43,68	497136	P180	100	57,70 69,24	497140
	P80	10	11,00 13,20	497132	P220	100	57,70 69,24	497141
	P80	50	34,00 40,80	497137	P240	100	57,70 69,24	497142
	P100	100	57,70 69,24	499630	P320	100	57,70 69,24	497143
	P120	10	9,30 11,16	497133	P400	100	57,70 69,24	497144
	P120	100	57,70 69,24	497138				
	P80	50	53,10 63,72	203320	P220	50	45,10 54,12	203325
	P100	50	45,10 54,12	203321	P240	50	45,10 54,12	203326
	P120	50	45,10 54,12	203322	P320	50	45,10 54,12	203327
	P150	50	45,10 54,12	203323	P400	50	45,10 54,12	203328
	P180	50	45,10 54,12	203324				

Protection Pad

		2	9,50 11,40	203347
---	--	---	---------------	--------

Rubin 2

	P40	10	12,50 15,00	499141	P120	10	9,30 11,16	499145
	P40	50	39,00 46,80	499133	P120	50	28,90 34,68	499137
	P60	10	11,70 14,04	499142	P150	10	9,30 11,16	499146
	P60	50	36,40 43,68	499134	P150	50	28,90 34,68	499138
	P80	10	11,00 13,20	499143	P180	10	9,30 11,16	499147
	P80	50	34,00 40,80	499135	P180	50	28,90 34,68	499139
	P100	10	9,30 11,16	499144	P220	10	9,30 11,16	499148
	P100	50	28,90 34,68	499136	P220	50	28,90 34,68	499140

na ochranu brúsnej dosky pri používaní sieťových brúsnych prostriedkov

* Odporúčaná predajná cena výrobcu. Ceny predajcov sa môžu líšiť.

Brúsivo

RS 300
LRS 93
RS 100
RS 200

93 x 178 mm

	Zrornosť	Obsah balenia/kus	Cena €*	Obj. číslo		Zrornosť	Obsah balenia/kus	Cena €*	Obj. číslo
	Granat					P180	100	63,00 75,60	498938
	P40	50	42,70 51,24	498933	P220	100	63,00 75,60	498939	
	P60	50	39,70 47,64	498934	P240	100	63,00 75,60	498940	
	P80	50	37,10 44,52	498935	P280	100	63,00 75,60	498941	
	P100	100	63,00 75,60	499633	P320	100	63,00 75,60	498942	
	P120	100	63,00 75,60	498936	P400	100	63,00 75,60	498943	
	Rubin 2				P120	50	31,50 37,80	499065	
	P40	50	42,70 51,24	499185	P150	50	31,50 37,80	499066	
	P60	50	39,70 47,64	499062	P180	50	31,50 37,80	499067	
	P80	50	37,10 44,52	499063	P220	50	31,50 37,80	499068	
P100	50	31,50 37,80	499064						

115 x 228 mm

	Zrornosť	Obsah balenia/kus	Cena €*	Obj. číslo		Zrornosť	Obsah balenia/kus	Cena €*	Obj. číslo
	Granat					P180	100	87,60 105,12	498949
	P40	50	59,30 71,16	498944	P220	100	87,60 105,12	498950	
	P60	50	55,20 66,24	498945	P240	100	87,60 105,12	498951	
	P80	50	51,60 61,92	498946	P320	100	87,60 105,12	498953	
	P100	100	87,60 105,12	499632	P400	100	87,60 105,12	498954	
	P120	100	87,60 105,12	498947					
	Rubin 2				P120	50	43,80 52,56	499034	
	P40	50	59,30 71,16	499030	P150	50	43,80 52,56	499035	
	P60	50	55,20 66,24	499031	P180	50	43,80 52,56	499036	
	P80	50	51,60 61,92	499032	P220	50	43,80 52,56	499037	
P100	50	43,80 52,56	499033						

* Odporúčaná predajná cena výrobcu. Ceny predajcov sa môžu líšiť.

Bez DPH. S DPH.

BS 75

BS 105

CMB 120

533 x 75 mm

	Zrornosť	Obsah balenia/kus	Cena €*	Obj. číslo	Zrornosť	Obsah balenia/kus	Cena €*	Obj. číslo
	Rubin 2							
	P40	10	28,80 34,56	499155	P100	10	21,40 25,68	499158
	P60	10	26,80 32,16	499156	P120	10	21,40 25,68	499159
	P80	10	25,10 30,12	499157	P150	10	21,40 25,68	499160

620 x 105 mm

	Rubin 2							
	P40	10	37,50 45,00	499149	P100	10	27,80 33,36	499152
	P60	10	34,90 41,88	499150	P120	10	27,80 33,36	499153
	P80	10	32,60 39,12	499151	P150	10	27,80 33,36	499154

820 x 120 mm

	Saphir							
	P50	10	80,90 97,08	488081	P120	10	71,90 86,28	488084
	P80	10	80,90 97,08	488082	P150	10	71,90 86,28	488085
	P100	10	71,90 86,28	488083	P180	10	71,90 86,28	488086

* Odporúčaná predajná cena výrobcu. Ceny predajcov sa môžu líšiť.

Bez DPH. S DPH.

Brúsivo na ručné brúsenie

Pocket StickFix 46 x 178 mm na doštičku na ručné brúsenie

	Zrornosť	Obsah balenia/kus	Cena €* Obj. číslo	Zrornosť	Obsah balenia/kus	Cena €* Obj. číslo		
	P40	10	6,70 8,04	204276	P120	10	5,00 6,00	204278
	P80	10	5,90 7,08	204277	P180	10	5,00 6,00	204279

Brúsivo na ručné brúsenie Granat brúsny papier 230 x 280 mm

	Zrornosť	Obsah balenia/kus	Cena €* Obj. číslo	Zrornosť	Obsah balenia/kus	Cena €* Obj. číslo		
	P40	10	13,50 16,20	201256	P150	50	31,00 37,20	201091
	P40	25	21,30 25,56	201085	P180	10	10,00 12,00	201262
	P60	10	11,70 14,04	201257	P180	50	31,00 37,20	201093
	P60	50	36,50 43,80	201087	P220	10	10,00 12,00	201263
	P80	10	10,80 12,96	201258	P220	50	31,00 37,20	201094
	P80	50	33,80 40,56	201088	P240	10	10,00 12,00	201264
	P100	10	10,00 12,00	201259	P240	50	31,00 37,20	201095
	P100	50	31,00 37,20	201089	P320	10	10,00 12,00	201265
	P120	10	10,00 12,00	201260	P320	50	31,00 37,20	201096
	P120	50	31,00 37,20	201090	P400	10	10,00 12,00	201266
	P150	10	10,00 12,00	201261	P400	50	31,00 37,20	201097

Brúsivo na ručné brúsenie Granat brúsny pás 115 mm x 25 m

	Zrornosť	Obsah balenia/kus	Cena €* Obj. číslo	Zrornosť	Obsah balenia/kus	Cena €* Obj. číslo		
	P40	1	47,90 57,48 1,92 / 1 m 2,30 / 1 m	201103	P150	1	36,50 43,80 1,46 / 1 m 1,75 / 1 m	201108
	P60	1	42,60 51,12 1,70 / 1 m 2,04 / 1 m	201104	P180	1	36,50 43,80 1,46 / 1 m 1,75 / 1 m	201109
	P80	1	39,70 47,64 1,59 / 1 m 1,91 / 1 m	201105	P220	1	36,50 43,80 1,46 / 1 m 1,75 / 1 m	201110
	P100	1	36,50 43,80 1,46 / 1 m 1,75 / 1 m	201106	P240	1	36,50 43,80 1,46 / 1 m 1,75 / 1 m	201111
	P120	1	36,50 43,80 1,46 / 1 m 1,75 / 1 m	201107	P320	1	36,50 43,80 1,46 / 1 m 1,75 / 1 m	201768

Brúsivo na ručné brúsenie Granat soft v kotúčoch (s predrazenými otvormi) 115 mm x 25 m

	Zrornosť	Obsah balenia/kus	Cena €* Obj. číslo	Zrornosť	Obsah balenia/kus	Cena €* Obj. číslo		
	P120	1	77,60 93,12 3,10 / 1 m 3,72 / 1 m	497091	P400	1	77,60 93,12 3,10 / 1 m 3,72 / 1 m	497096
	P150	1	77,60 93,12 3,10 / 1 m 3,72 / 1 m	497092	P500	1	77,60 93,12 3,10 / 1 m 3,72 / 1 m	497097
	P180	1	77,60 93,12 3,10 / 1 m 3,72 / 1 m	497093	P600	1	77,60 93,12 3,10 / 1 m 3,72 / 1 m	497098
	P240	1	77,60 93,12 3,10 / 1 m 3,72 / 1 m	497094	P800	1	77,60 93,12 3,10 / 1 m 3,72 / 1 m	497964
	P320	1	77,60 93,12 3,10 / 1 m 3,72 / 1 m	497095				

* Odporúčaná predajná cena výrobcu. Ceny predajcov sa môžu líšiť.

Bez DPH. S DPH.

Brúsivo na ručné brúsenie

Brúsivo na ručné brúsenie Granat brúsna špongia 69 x 98 x 26 mm (4-stranná)

	Zrnitosť	Obsah balenia/kus	Cena €* 5,64	Obj. číslo	Zrnitosť	Obsah balenia/kus	Cena €* 5,64	Obj. číslo
	36	6	4,70	201080	120	6	4,70	201082
	60	6	4,70	201081	220	6	4,70	201083
	120	6	6,70 8,04	201084				

Brúsivo na ručné brúsenie Granat brúsna špongia 98 x 120 x 13 mm (2-stranná)

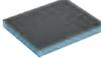
	60	6	4,40 5,28	201112	220	6	4,40 5,28	201114
	120	6	4,40 5,28	201113	800	6	4,40 5,28	201507

Brúsivo na ručné brúsenie Granat brúsna špongia 115 x 140 x 5 mm (1-stranná)

	280	20	30,50 36,60	201769	1000	20	30,50 36,60	201101
	500	20	30,50 36,60	201099	1500	20	30,50 36,60	201102
	800	20	30,50 36,60	201100				

Brúsivo na ručné brúsenie – rúno 115 x 152 mm

	100	25	34,40 41,28	201115	800	30	34,40 41,28	497089
	320	30	34,40 41,28	497088	1000	30	34,40 41,28	497090

Brúsivo na ručné brúsenie rúno brúsny pás 115 mm x 10 m

	100	1	41,90	201116	800	1	34,40	201118
			50,28				41,28	
			4,19 / 1 m		3,44 / 1 m			
			5,03 / 1 m		4,13 / 1 m			
	320	1	34,40	201117	1000	1	34,40	201119
			41,28				41,28	
			3,44 / 1 m		3,44 / 1 m			
			4,13 / 1 m		4,13 / 1 m			

* Odporúčaná predajná cena výrobcu. Ceny predajcov sa môžu líšiť.

Bez DPH. S DPH.

Príprava povrchu

Vyhladzovač laku



Jemný výbrus

Brúska ETS 150/3



Brúsny tanier Ø 150 mm



Brúsivo Granat P 1500
Ø 150 mm



Leštenie

Leštička SHINEX RAP 150



Leštička POLLUX 180



Leštiaci tanier
Ø 150 mm
Ø 180 mm



Oranžová – prípravné leštenie

Špongia oranžová (stredná)
Návlek z jahňaciny Premium



Leštiaci prostriedok MPA 5010



Modrá – jemné leštenie

Špongia modrá (stredne jemná)



Leštiaci prostriedok MPA 9010



Vyleštenie hologramov

Excentrická brúska s prevodovkou
ROTEX RO 150
ROTEX RO 125
ROTEX RO 90



Leštiaci tanier
Ø 150 mm
Ø 125 mm
Ø 90 mm



Biela – leštenie do vysokého lesku

Špongia biela (jemná)



Leštiaci prostriedok MPA 11010



Čistenie/dokončovanie

Čistič na záverečnú úpravu MPA F+



Konzervácia v spreji MPA SV+



Utierka z mikrovlákná MPA Microfibre



Čistiaca utierka RT PREMIUM



Prehľad systému – leštenie

Zanechávajú lesklý dojem.**Politúry a leštiace špongie Festool.**

Jednoduché leštenie, docielenie ligotavých výsledkov – politúry Festool sú ideálne prispôbené rôznym aplikáciám. Politúry na báze vody a bez obsahu silikónu sa v kombinácii s vhodnou špongiou postarajú o spoľahlivé a optimálne výsledky na všetkých typoch lakov, a to pri minimálnej námahe. Prehľadný systém rozlíšenia podľa farieb pomáha rýchlo nájsť vhodný výrobok.

Politúry**MPA 5010****Brúsna politúra
1-Step Speed Cut**

Vysoký brúsny výkon a vysoký lesk v jednom kroku

**MPA 9010****Leštidlo na jemné brúsenie
SPEED GLOSS**

Jemný brúsny výkon na leštenie medzi pracovnými krokmi a jemné leštenie

**MPA 11010****Antihologramová vysoko
lesklá politúra**

Veľmi jemný brúsny výkon na odstraňovanie mikroškrabancov a hologramov

**Leštiace špongie****hrubá**

Na leštenie silno zvetraných lakov (úprava laku).

**stredná**

Na leštenie a odstránenie chýb v laku. Ideálne v spojení s MPA 5010.

**stredne jemná**

Na vytvorenie perfektného lesku. Ideálne v spojení s MPA 9010.

**jemná**

Na vyleštenie hologramov a docielenie vysokého lesku. Ideálne v spojení s MPA 11010.

**veľmi jemná**

Na odstraňovanie zvyškov leštiaceho prostriedku na lakovaných povrchoch.

**Leštiace plsti a návleky z jahňaciny****Tvrdá leštiaca plst'**

Vhodný najmä na UV laky a laky odolávajúce škrabancom

**Prémiová jahňacina**

Na predleštenie minerálnych materiálov, akrylátového skla a lakov

**Mäkká leštiaca plst'**

Na dolešľovanie minerálnych materiálov, akrylátového skla a lakov

Dokončovací čistič a konzervácia v spreji

Kvalitné mikrovláknové utierky majú jemný okraj pre perfektnú záverečnú úpravu laku. V kombinácii s čističom na záverečnú úpravu sú ideálne na odstraňovanie zvyškov politúry a mastných škvŕn.

Konzervácia v spreji je vhodná na rýchle a jednoduché zapečatenie lakovaných povrchov. Konzervuje, chráni a ošetruje lak.



Systémové príslušenstvo



SHINEX RAP 150



POLLUX 180

Leštiaci tanier



1

Leštiace špongie



2

Leštiaci prostriedok



3

Handrička z mikrovlákién



4

Utierka na čistenie



5

Dokončovanie



6

Vyhľadzoč laku



7

Prídavná rukoväť



8

Príslušenstvo pre rotačné leštičky SHINEX RAP 150, POLLUX 180

Označenie	Opis	Cena €*	Obj. č.
1 Leštiaci tanier PT-STF-D150-M14	pre RAP 150, s integrovaným tlmíčom na optimálne rozdelenie tlaku pri leštení, na upnutie leštiaceho príslušenstva, priemer 125 mm, výška 25 mm, balenie pre samoobslužný predaj	34,70 41,64	488342
Leštiaci tanier PT-STF-D180-M14	pre RAP 180, s integrovaným tlmíčom na optimálne rozdelenie tlaku pri leštení, na upnutie leštiaceho príslušenstva, priemer 165 mm, výška 30 mm, balenie pre samoobslužný predaj	38,80 46,56	488349
2 Leštiace špongie	Pozri stranu 171		
3 Leštiaci prostriedok MPA 5010 OR/0,5L	Brúsna politúra 1-Step Speed Cut, bez silikónu, na báze vody, perfektné v spojení s návlekom z jahňaciny alebo leštiacou špongiou (ORANŽOVOU), obsah fľaše 500 ml, v plastovej fľaši	31,20 37,44 62,40 / 1 l 74,88 / 1 l	202048
Leštiaci prostriedok MPA 9010 BL/0,5L	Leštiadlo na jemné brúsenie SPEED GLOSS, bez silikónu, na báze vody, perfektné v spojení s leštiacou špongiou (MODROU), obsah fľaše 500 ml, v plastovej fľaši	25,90 31,08 51,80 / 1 l 62,16 / 1 l	202050
Leštiaci prostriedok MPA 11010 WH/0,5L	Antihologramová vysoko lesklá politúra, bez silikónu, na báze vody, perfektné v spojení s leštiacou špongiou (BIELOU), obsah fľaše 500 ml, v plastovej fľaši	25,90 31,08 51,80 / 1 l 62,16 / 1 l	202051
4 Utierka z mikrovlákién MPA-Microfibre/2	na perfektnú konečnú úpravu laku, na odstraňovanie zvyškov leštiadiel a odtlačkov prstov, obsah balenia 2 ks., balenie pre samoobslužný predaj	23,30 27,96	493068
5 Utierka na čistenie RT PREMIUM 240 x 380/200	zvitok s 200 listami, vystužená vláknami, odolná voči roztrhnutiu a extrémne nasiakavá, v zásobníku, v kartónovom obale	35,00 42,00	498071
6 Konzervácia v spreji MPA SV+/0,5L	na zapečatenie lakovaných povrchov, bez silikónu, na báze vody, obsah fľaše 500 ml, v plastovej fľaši	22,80 27,36 45,60 / 1 l 54,72 / 1 l	202052
Finálny čistiaci prostriedok MPA F+/0,5L	na odstraňovanie zvyškov leštiadla a mastných škvŕn, bez silikónu, na báze vody, obsah fľaše 500 ml, v plastovej fľaši	18,10 21,72 36,20 / 1 l 43,44 / 1 l	202053
7 Vyhľadzoč laku LZK-HM	so šnúrou, na presné odstraňovanie inklúzií laku a nerovností, z tvrdého kovu, s obvodovým dutým výbrusom, rozmery 25 x 30 mm, balenie pre samoobslužný predaj	68,50 82,20	497525
8 Prídavná rukoväť ZG-RAS/RO	pre RO 150, RAS, WTS 150, RAP 80/150/180, v kartónovom obale	8,20 9,84	487865

* Odporúčaná predajná cena výrobcu. Ceny predajcov sa môžu líšiť.

Príslušenstvo – leštenie

RAP 80
T 15+3
T 18+3
RO 90 DX

Leštiaca špongia PoliStick na Ø 80 mm

	Priemer	Výška v mm	Obsah balenia	Cena €* 29,88	Obj. č.
 žltá, hrubá, na leštenie silno zvetraných lakov (úprava laku).	80 mm	20 mm	5	24,90 29,88	201989
 oranžová, stredná, na predleštenie pri odstraňovaní chýb laku, ideálna v spojení s MPA 5010	80 mm	20 mm	5	27,40 32,88	201993
 stredná (s vaflovým vzorom), na predleštenie pri odstraňovaní chýb laku, ideálna v spojení s MPA 5010, oranžová	80 mm	20 mm	5	28,50 34,20	201994
 modrá, stredne jemná, na odstraňovanie mikroškrabancov a hologramov, ideálna v spojení s MPA 9010	80 mm	20 mm	5	25,00 30,00	202001
 na odstraňovanie mikroškrabancov a hologramov, ideálna v spojení s MPA 9010, modrá, stredne jemná (s vaflovým vzorom)	80 mm	20 mm	5	26,10 31,32	202002
 ideálna v spojení s MPA 11010, jemná, biela, na odstránenie hologramov a dosiahnutie hlbokého lesku, leštenie do vysokého lesku	80 mm	20 mm	5	25,00 30,00	202009
 na odstránenie hologramov a dosiahnutie hlbokého lesku, leštenie do vysokého lesku, ideálna v spojení s MPA 11010, biela, jemná (zvlnená)	80 mm	20 mm	5	26,10 31,32	202010
 čierna, veľmi jemná (zvlnená), na odstraňovanie zvyškov leštiaceho prostriedku na lakovaných povrchoch	80 mm	20 mm	5	24,90 29,88	202017

Návlek z jahňaciny a leštiaca plsť na Ø 80 mm

	Priemer	Výška v mm	Obsah balenia	Cena €* 49,20	Obj. č.
 ideálna v spojení s MPA 5010, vhodný najmä na UV laky a laky, odolávajúce škrabancom, optimálne držanie vďaka celoplošnému velúrovému olepeniu a zašitiu okrajov, Návlek z pravej jahňaciny pre vysokú abrazivitu a vynikajúci výsledok leštenia	80 mm	18 mm	5	41,00 49,20	202044
 leštiaca plsť, tvrdá, na predleštenie minerálnych materiálov, akrylátového skla a lakov, biela	80 mm	6 mm	5	21,80 26,16	488339
 leštiaca plsť, mäkká, na dolešťovanie minerálnych materiálov, akrylátového skla a lakov, biela	80 mm	6 mm	5	21,80 26,16	488341

* Odporúčaná predajná cena výrobcu. Ceny predajcov sa môžu líšiť.

Príslušenstvo – leštenie

RO 125

Leštiaca špongia na Ø 125 mm

	Priemer	Výška v mm	Obsah balenia	Cena €* 55,20	Obj. č.
 žltá, hrubá, na leštenie silno zvetraných lakov (úprava laku).	125 mm	20 mm	5	46,00 55,20	201990
 oranžová, stredná, na predleštenie pri odstraňovaní chýb laku, ideálna v spojení s MPA 5010	125 mm	20 mm	1	14,80 17,76	202367
	125 mm	20 mm	5	63,80 76,56	201995
 oranžová, stredná (s vaľovým vzorom), na predleštenie pri odstraňovaní chýb laku, ideálna v spojení s MPA 5010	125 mm	20 mm	1	15,60 18,72	202368
	125 mm	20 mm	5	64,80 77,76	201996
 ideálna v spojení s MPA 9010, modrá, stredne jemná, na odstraňovanie mikroškrabancov a hologramov	125 mm	20 mm	1	13,10 15,72	202371
	125 mm	20 mm	5	57,00 68,40	202003
 ideálna v spojení s MPA 9010, modrá, stredne jemná (s vaľovým vzorom), na odstraňovanie mikroškrabancov a hologramov	125 mm	20 mm	1	13,70 16,44	202372
	125 mm	20 mm	5	58,20 69,84	202004
 ideálna v spojení s MPA 11010, jemná, biela, na odstránenie hologramov a dosiahnutie hlbokého lesku, leštenie do vysokého lesku	125 mm	20 mm	1	13,10 15,72	202375
	125 mm	20 mm	5	57,00 68,40	202011
 biela, jemná (zvlnená), na odstránenie hologramov a dosiahnutie hlbokého lesku, leštenie do vysokého lesku, ideálna v spojení s MPA 11010	125 mm	20 mm	1	13,70 16,44	202376
	125 mm	20 mm	5	58,20 69,84	202012
 čierna, veľmi jemná (zvlnená), na odstraňovanie zvyškov leštiaceho prostriedku na lakovaných povrchoch	125 mm	20 mm	1	11,30 13,56	202379
	125 mm	20 mm	5	48,00 57,60	202018

Návlek z jahňaciny a leštiaca plsť na Ø 125 mm

	Priemer	Výška v mm	Obsah balenia	Cena €* 18,36	Obj. č.
 Návlek z pravej jahňaciny pre vysokú abrazivitu a vynikajúci výsledok leštenia, ideálna v spojení s MPA 5010, vhodný najmä na UV laky a laky, odolávajúce škrabancom, optimálne držanie vďaka celoplošnému velúrovému opepeniu a zašitiu okrajov	125 mm	18 mm	1	15,30 18,36	202045
 leštiaca plsť, tvrdá, na predleštenie minerálnych materiálov, akrylátového skla a lakov, biela	125 mm	6 mm	5	28,80 34,56	493078
leštiaca plsť, mäkká, na dolešťovanie minerálnych materiálov, akrylátového skla a lakov, biela	125 mm	6 mm	5	28,80 34,56	493077

* Odporúčaná predajná cena výrobcu. Ceny predajcov sa môžu líšiť.

Bez DPH. S DPH.

Príslušenstvo – leštenie

RAP 150
RO 150

Leštiaca špongia PoliStick na Ø 150 mm

	Priemer	Výška v mm	Obsah balenia	Cena €* 80,88	Obj. č. 201991
 žltá, hrubá, na leštenie silno zvetraných lakov (úprava laku).	150 mm	30 mm	5	67,40 80,88	201991
 oranžová, stredná, na predleštenie pri odstraňovaní chýb laku, ideálna v spojení s MPA 5010	150 mm	30 mm	1	19,50 23,40	202369
	150 mm	30 mm	5	86,20 103,44	201997
 ideálna v spojení s MPA 5010, oranžová, stredná (s vaflovým vzorom), na predleštenie pri odstraňovaní chýb laku	150 mm	30 mm	1	20,60 24,72	202370
	150 mm	30 mm	5	91,80 110,16	201998
 modrá, stredne jemná, na odstraňovanie mikroškrabancov a hologramov, ideálna v spojení s MPA 9010	150 mm	30 mm	1	15,80 18,96	202373
	150 mm	30 mm	5	67,40 80,88	202005
 modrá, stredne jemná (s vaflovým vzorom), na odstraňovanie mikroškrabancov a hologramov, ideálna v spojení s MPA 9010	150 mm	30 mm	1	16,60 19,92	202374
	150 mm	30 mm	5	72,90 87,48	202006
 na odstránenie hologramov a dosiahnutie hlbokého lesku, leštenie do vysokého lesku, ideálna v spojení s MPA 11010, jemná, biela	150 mm	30 mm	1	15,80 18,96	202377
	150 mm	30 mm	5	67,40 80,88	202013
 leštenie do vysokého lesku, ideálna v spojení s MPA 11010, biela, jemná (zvlnená), na odstránenie hologramov a dosiahnutie hlbokého lesku	150 mm	30 mm	1	16,60 19,92	202378
	150 mm	30 mm	5	72,90 87,48	202014
 čierna, veľmi jemná (zvlnená), na odstraňovanie zvyškov leštiaceho prostriedku na lakovaných povrchoch	150 mm	30 mm	1	15,30 18,36	202380
	150 mm	30 mm	5	66,90 80,28	202019

Návlék z jahňaciny a leštiaca plsť na Ø 150 mm

	Priemer	Výška v mm	Obsah balenia	Cena €* 22,08	Obj. č. 202046
 návlék z pravej jahňaciny pre vysokú abrazivitu a vynikajúci výsledok leštenia, ideálna v spojení s MPA 5010, vhodný najmä na UV laky a laky, odolávajúce škrabancom, optimálne držanie vďaka celoplošnému velúrovému olepeniu a zašitiu okrajov	150 mm	18 mm	1	18,40 22,08	202046
 leštiaca plsť, tvrdá, na predleštenie minerálnych materiálov, akrylátového skla a lakov, biela	150 mm	6 mm	1	9,30 11,16	485970
	150 mm	6 mm	5	36,20 43,44	488348
leštiaca plsť, mäkká, na dolešťovanie minerálnych materiálov, akrylátového skla a lakov, biela	150 mm	6 mm	1	9,30 11,16	485972
	150 mm	6 mm	5	36,20 43,44	488347

* Odporúčaná predajná cena výrobcu. Ceny predajcov sa môžu líšiť.

Príslušenstvo – leštenie

POLLUX 180
RAP 180

Leštiaca špongia PoliStick na Ø 180 mm

	Priemer	Výška v mm	Obsah balenia	Cena €* 119,88	Obj. č.
 žltá, hrubá, na leštenie silno zvetraných lakov (úprava laku).	180 mm	30 mm	5	99,90 119,88	201992
 oranžová, stredná, na predleštenie pri odstraňovaní chýb laku, ideálna v spojení s MPA 5010	180 mm	30 mm	5	102,10 122,52	201999
 oranžová, stredná (s vaflovým vzorom), na predleštenie pri odstraňovaní chýb laku, ideálna v spojení s MPA 5010	180 mm	30 mm	5	116,00 139,20	202000
 modrá, stredne jemná, na odstraňovanie mikroškrabancov a hologramov, ideálna v spojení s MPA 9010	180 mm	30 mm	5	96,80 116,16	202007
 na odstraňovanie mikroškrabancov a hologramov, ideálna v spojení s MPA 9010, modrá, stredne jemná (s vaflovým vzorom)	180 mm	30 mm	5	110,80 132,96	202008
 biela, na odstránenie hologramov a dosiahnutie hlbokého lesku, leštenie do vysokého lesku, ideálna v spojení s MPA 11010, jemná	180 mm	30 mm	5	96,80 116,16	202015
 biela, jemná (zvlnená), na odstránenie hologramov a dosiahnutie hlbokého lesku, leštenie do vysokého lesku, ideálna v spojení s MPA 11010	180 mm	30 mm	5	110,80 132,96	202016
 čierna, veľmi jemná (zvlnená), na odstraňovanie zvyškov leštiaceho prostriedku na lakovaných povrchoch	180 mm	30 mm	5	95,50 114,60	202020

Návlek z jahňaciny a leštiaca plsť na Ø 180 mm

	Priemer	Výška v mm	Obsah balenia	Cena €* 32,16	Obj. č.
 Návlek z pravej jahňaciny pre vysokú abrazivitu a vynikajúci výsledok leštenia, ideálna v spojení s MPA 5010, vhodný najmä na UV laky a laky, odolávajúce škrabancom, optimálne držanie vďaka celoplošnému velúrovému opepeniu a zašitiu okrajov	180 mm	18 mm	1	26,80 32,16	202047
 leštiaca plsť, tvrdá, na predleštenie minerálnych materiálov, akrylátového skla a lakov, biela	180 mm	6 mm	5	64,40 77,28	488355
 leštiaca plsť, mäkká, na dolešťovanie minerálnych materiálov, akrylátového skla a lakov, biela	180 mm	6 mm	5	64,40 77,28	488354

* Odporúčaná predajná cena výrobcu. Ceny predajcov sa môžu líšiť.

Bez DPH. S DPH.

Systémové príslušenstvo



SURFIX

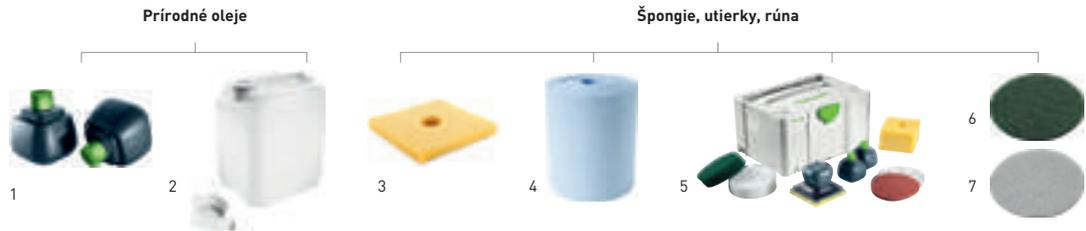

Príslušenstvo pre dávkovač oleja SURFIX OS

Označenie	Opis	Cena €*	Obj. č.
1 Prírodný olej RF HD 0,3 l/2	olej Heavy Duty, fľaštička na dopĺňanie, obsah fľaše 300 ml, obsah balenia 2 ks., balenie pre samoobslužný predaj	31,30 37,56 52,17 / 1 l 62,60 / 1 l	498064
Prírodný olej RF OS 0,3 l/2	olej One Step, fľaštička na dopĺňanie, obsah fľaše 300 ml, obsah balenia 2 ks., balenie pre samoobslužný predaj	31,30 37,56 52,17 / 1 l 62,60 / 1 l	498065
Prírodný olej RF OD 0,3 l/2	olej Outdoor, fľaštička na dopĺňanie, obsah fľaše 300 ml, obsah balenia 2 ks., balenie pre samoobslužný predaj	31,30 37,56 52,17 / 1 l 62,60 / 1 l	498066
2 Prírodný olej RF HD 5l	olej Heavy Duty, množstvo náplne 5 l, v kanistri	147,60 177,12 29,52 / 1 l 35,42 / 1 l	498067
Prírodný olej RF OS 5l	olej One Step, množstvo náplne 5 l, v kanistri	147,60 177,12 29,52 / 1 l 35,42 / 1 l	498068
Prírodný olej RF OD 5l	olej Outdoor, množstvo náplne 5 l, v kanistri	147,60 177,12 29,52 / 1 l 35,42 / 1 l	498069
3 Špongia na olej OS-STF 125 x 125/5	Špongia StickFix pre pomôcku na dávkovanie a nanášanie oleja SURFIX, obsah balenia 5 ks., rozmery 125 x 125 mm, v kartónovom obale	19,10 22,92	498070
4 Utiierka na čistenie RT PREMIUM 240 x 380/200	zvitok s 200 listami, vystužená vláknami, odolná voči roztrhnutiu a extrémne nasiakavá, v zásobníku, v kartónovom obale	35,00 42,00	498071
5 Dávkovač oleja OS-SYS3-Set	základná doska, fľaštička na olej Heavy Duty 0,3 l, fľaštička na olej One Step 0,3 l, fľaštička na olej Outdoor 0,3 l, 5 x špongia na olej StickFix, 5 x brúsna plsť zelená, 5 x brúsna plsť biela, 10 x brúsne kotúče STF-D150 P180 RU2, 10 x brúsne kotúče STF-D150 P240 Granat, v kontajneri SYSTAINER SYS 3 T-LOC	147,00 176,40	498063
6 Brúsne rúno STF D125 green VL/10	pre RO 125, ES 125, ETS 125, ETSC 125, ETS EC 125, LEX 125, Rovnomerné, hlboké zapracovávanie oleja do povrchu, zrnitosť green, obsah balenia 10 ks., priemer 125 mm, v kartónovom obale	28,60 34,32	496510
Brúsne rúno STF D150 green VL/10	pre RO 150, ES 150, ETS 150, ETS EC 150, LEX 150, WTS 150, HSK-D 150, Rovnomerné, hlboké zapracovávanie oleja do povrchu, zrnitosť green, obsah balenia 10 ks., priemer 150 mm, v kartónovom obale	35,00 42,00	496508
7 Leštiace rúno STF D125 white VL/10	pre RO 125, ES 125, ETS 125, ETSC 125, ETS EC 125, LEX 125, Rovnomerné rozdeľovanie a naleštenie oleja a vosku na ďalšie zušľachtenie povrchu, Neabrazívne leštenie bez brúsneho zrna, zrnitosť white, obsah balenia 10 ks., priemer 125 mm, v kartónovom obale	28,60 34,32	496511
Leštiace rúno STF D150 white VL/10	pre RO 150, ES 150, ETS 150, ETS EC 150, LEX 150, WTS 150, HSK-D 150, Rovnomerné rozdeľovanie a naleštenie oleja a vosku na ďalšie zušľachtenie povrchu, Neabrazívne leštenie bez brúsneho zrna, zrnitosť white, obsah balenia 10 ks., priemer 150 mm, v kartónovom obale	35,00 42,00	496509

* Odporúčaná predajná cena výrobcu. Ceny predajcov sa môžu líšiť.

Bez DPH. S DPH.



04 Vysávanie

Prehľad výrobkov a použitia **176**

Mobilné vysávače

CLEANTEC kompakt – CT 17, CTL SYS, CT MINI I, CTM MIDI I **182**

CLEANTEC – CT 26/36/48 **186**

CLEANTEC AUTOCLEAN – CT 26/36/48 AC, CT 36 AC PLANEX, CT 26/36 AC HD **188**

Špeciálne vysávače

CLEANTEC – CT 48 EC, CT 48 EC/B22, CTH 26/48 **191**

Predradený odlučovač

CT-VA **194**

Príslušenstvo a spotrebný materiál **196**

System Festool

Prehľad výrobkov a použitia

Kompaktné, ale napriek tomu veľké. Lhké a napriek tomu výkonné. Či na stavbe alebo v dielni – mobilné vysávače Festool sú pripravené na každú výzvu.

Kompaktné mobilné vysávače CLEANTEC

Mobilné vysávače CLEANTEC



CT 17
Strana 182



CTL SYS
Strana 183



CTL MINI
CTL MIDI
Strana 184



CTM MIDI
Strana 185



CTL 26
CTL 36
Strana 186



CTM 26
CTM 36
Strana 186

Spôsoby použitia

Oblasť použitia

Montáž (malá prašnosť, veľký prach)

● ● ● ● ● ●

Dielňa, priemysel

●

Stavba, suchá stavba (veľká prašnosť, jemný prach)

Zóna 22

Použitie

Odsávanie z elektrického náradia

● ● ● ● ● ●

Odsávanie pneumatického náradia (LE varianty)

● ●

Čistiace práce

● ● ● ● ● ●

Trvalé nasadenie v priemyselnom prostredí

Špeciálne atribúty výbavy

Modulárne vybavitelná s 2. zásuvkou/pneumatický modul

● ●

Automatické čistenie hlavného filtra AUTOCLEAN

Kombinácia s ASA/EAA

● ●

Manuálne čistenie

● ●

Typ prachu

Drevený prach

● ●

Minerálny, kremenný prach

○ ○

Prach z hliníka, práškového laku a polyuretánu

Karcinogénny prach a azbest

Technické parametre

príkon (W)	400 – 1.200	1.000	400 – 1.200	400 – 1.200	350 – 1.200	350 – 1.200
max. objemový prietok (l/min)	3.700	3.000	3.700	3.700	3.900	3.900
max. podtlak (Pa)	24.000	20.000	24.000	24.000	24.000	24.000
max. objem nádoby/filtračného vrečka (l)	17/17	4,5/3,5	10/7,5 / 15/12,5	15/12,5	26/24/36/34	26/24/36/34
rozmery (D x Š x V) (mm)	445 x 380 x 485	396 x 296 x 270	470 x 320 x 455 470 x 320 x 495	470 x 320 x 495	630 x 365 x 540 630 x 365 x 596	630 x 365 x 540 630 x 365 x 596
hmotnosť (kg)	9,4	6,9	11 / 11,3	11,3	13,9/14,4	13,9/14,4

Prehľad výrobkov a použitia

Mobilné vysávače CLEANTEC AUTOCLEAN

Špeciálny vysávač CLEANTEC

Predradený odľučovač

NOVÉ



CTL 48
CTM 48
Strana 187



CTL 26 AC
CTL 36 AC
CTL 48 AC
Strana 188



CTM 26 AC
CTM 36 AC
CTM 48 AC
Strana 188



CTL 36 AC
CTM 36 AC
PLANEX
Strana 189



CTL 26 AC HD
CTL 36 AC HD
CTM 26 AC HD
Strana 190



CTL 48 EC
CTM 48 EC
Strana 191



CTL 48 EC/B22
CTM 48 EC/B22
Strana 192



CTH 26
CTH 48
Strana 193



CT-VA
Strana 194

	○	○	○	○				
●*	●	●		○*	●	●		●**
	●	●	●	●			●	●**
						●		
●	●	●	●	●	●	●	●	●**
●					●	●		●**
●	○	○		○	●	●	●	●**
					●	●		●**
●	●	●	●	●			●	
	●	●	●	●				
●	●	●	●	●	●	●	●	
●*		●	●	●*	●*	●*	○	●**
○*		●	●	●*	○*		○	●**
						●		
							●	○

350 – 1.200	350 – 1.200	350 – 1.200	350 – 1.200	350 – 1.200	150 – 1.100	150 – 1.100	350 – 1.000	
3.900	3.900	3.900	3.900	3.900	3.400	3.400	3.900	
24.000	24.000	24.000	24.000	24.000	23.000	23.000	24.000	
48/46	26/24/36/34/48/46	26/24/36/34/48/46	36/34	26/24/36/34	48/46	48/46	26/24/48/46	20
740 x 406 x 1.005	630 x 365 x 540 630 x 365 x 596 740 x 406 x 1.005	630 x 365 x 540 630 x 365 x 596 740 x 406 x 1.005	630 x 365 x 596	673 x 365 x 455 673 x 365 x 522	630 x 406 x 640	630 x 406 x 640	630 x 365 x 540 740 x 406 x 1.005	395 x 295 x 515
18,8	14,7/15,2/19,6	14,7/15,2/19,6	15,2	14,5/15,2	17,9	18,6	13,9/18,8	7,0

● veľmi vhodný
○ vhodný

* len CTM
** v závislosti mobilného vysávača použitého v kombinácii (trieda prachu).

Naše odporúčanie: Stavte na odsávanie prachu.
Naše naliehavé odporúčanie:

Pri odsávaní prachu stavte na správny vysávač.

Pri práci v prašnom prostredí, najmä pri práci s náradím, ktoré vytvára prach, ide predovšetkým o jedno: vaše zdravie! Pritom škodlivosť prachu závisí jednak od veľkosti prachových častíc a na druhej strane od množstva a času ich pôsobenia v pľúcach.

Zákerné na tom je, že – čím sú prachové častice menšie, tým hlbšie môžu vnikáť do pľúcneho tkaniva. Jemný prach výrazne viac zaťažuje dýchacie cesty. A mnohé z nich sú dokonca zaradené ako mimoriadne.

Kryštalický oxid kremičitý sa napríklad považuje za pľúcny karcinogén. Preto pri manipulácii s minerálnym prachom, ktorý obsahuje kremičité zložky, zabezpečte čistý vzduch na dýchanie a pracujte s testovaným a schváleným odsávaním resp. bezpečnostným odsávačom.

Podrobné informácie, ako aj oznámenia a špeciálne zoznamy látok so stanovenými hodnotami AGW (medzné hodnoty pre pracovisko) vám poskytne vaše odborové združenie.



CTL SYS
CTL MINI I/MIDI I
CTL 26/36/48/48 EC

Špecialisti na prach s AGW > 1 mg/m³.



CTM MIDI I
CTM 26/36/48/48 EC

Špecialisti na prach s AGW ≥ 0,1 mg/m³.
Na minerálny, kremenný a drevený prach.



CTH 26/48

Špecialisti na prach s AGW < 0,1 mg/m³.
Na karcinogénny a patogénny prach, napr. azbest a plesne.



CTL 48 LE EC/B 22
CTM 48 LE EC/B 22

Špecialisti na odsávanie horľavého a výbušného prachu.

Kategórie prachu podľa EN 60335-2-69, príloha AA

	Vhodný	Max. stupeň priepustnosti (skúška)	Likvidácia	Nebezpečenstvo kontaminácie
L (Low)	> prach s AGW > 1 mg/m ³	1% (materiál filtra)		
M (Medium)	> prach s AGW ≥ 0,1 mg/m ³ > minerálny prach > drevený prach	0,1% (celý prístroj vrátane skúšky čalúnických klincov)	s malým množstvom prachu	uzáver na transport
H (High)	> prach s AGW < 0,1 mg/m ³ > karcinogénny prach > prach s choroboplodnými zárodkami	0,005% (celý prístroj vrátane skúšky čalúnických klincov)	bez prachu	uzáver na transport



Využitie celého objemu

Premyslená geometria nádrže s presne prispôsobeným filtračným vreckom SELF-CLEAN a priestorovo úsporným plochým filtrom dávajú spolu čistý objem, ktorý takmer zodpovedá hrubému objemu.



Nový a teraz ešte lepší: SYS DOCK

Jednoduchá preprava, väčší poriadok a nekonečne flexibilný. SYS-Dock s T-LOC na bezpečné pripojenie jednotiek SYSTAINER, SORTAINER a SYS-ToolBox.



Navíjanie kábla.

S novým navíjaním kábla sa kábel navinie rýchlo a dôkladne. A vďaka dômyselnému sklápaciemu mechanizmu je možné kábel bez náročného odvíjania jednoducho opäť vybrať. Teraz nové aj na kompaktných vysávačoch CT MINI a MIDI.



Zásobník na hadicu

Integrovaný box na hadicu robí prebytočnými obťažujúce vonkajšie háky a chráni hadicu a sieťový kábel pred poškodením. Sacia hadica „zaparkovaná v depe“ zaručuje kompaktný a čistý transport.



Hladká sacia hadica s nátrubkom CLEANTEC

Nová sacia hadica: hladká a elastická – s vonkajším povrchom na dokonalé kĺzanie po povrchoch, dlhšia životnosť a vyšší sací výkon. Nový CLEANTEC odsávací nátrubok zaisťuje bezpečné držanie na náradí.



Bluetooth® technológia

Mobilné vysávače CLEANTEC sa dajú riadiť diaľkovým ovládaním na sacej hadici a spustia sa automaticky so zapnutím akumulátorového náradia Festool s akumulátorom s funkciou Bluetooth®. Pri kompaktných vysávačoch CT MINI a MIDI je funkcia automaticky integrovaná, pri CT 26/36/48 je možnosť dodatočného vybavenia modulom Bluetooth®.



Automatické čistenie hlavného filtra AUTOCLEAN

Menšie nároky na čistenie pri konštantnom sacom výkone. Automatické čistenie AUTOCLEAN nahrádza manuálne čistenie hlavného filtra. Intervaly čistenia možno definovať plynulo a individuálne a tým sa zaručuje rovnomerne vysoká sacia sila.

Jednoducho to najlepšie pre prácu bez prachu.

To najlepšie pre vaše zdravie v teréne – nové kompaktné vysávače CT MINI a MIDI s novými prednosťami: napríklad s inovatívnou koncepciou dotykového ovládania, integrovaným úložným priestorom pre hladkú saciu hadicu, rovnou odkladacou plochou pre náradie a manuálnym čistením s rýchlym prístupom k hlavnému filtru zvonku.

Ako CTM MIDI prvýkrát schválený pre triedu prachu M a vybavený automatickým rozpoznávaním sacej hadice pre automatické nastavenie na správny priemer sacej hadice.

Na CT MINI a MIDI už integrovaný a na mobilných vysávačoch CT 26/36/48 s možnosťou jednoduchého dodatočného vybavenia: inovatívna technológia Bluetooth®, ktorá sa pri priebežných čistiacich prácach vyplatí rovnako ako pri použití akumulátorového náradia.





Jednoducho komunikatívne: odsávanie s riadením Bluetooth®.

Priamo integrované a s možnosťou jednoduchého dodatočného vybavenia.

Na CT MINI a MIDI priamo integrovaný, na mobilných vysávačoch CLEANTEC CT 26/36/48 sa dá jednoducho zasunúť do voľnej zásuvky*: modul Bluetooth® – a teraz už môžete mobilný vysávač jednoducho diaľkovo ovládať pomocou diaľkového ovládania na sacej hadici alebo cez akumulátor Bluetooth® na akumulátorovom náradí.

Diaľkové ovládanie s Bluetooth®

Ušetrí cestu k vysávaču: na zapnutie mobilného vysávača priamo zo sacej hadice – aj keď sa vysávač nachádza v režime AUTO. Ideálny na priebežné čistiace práce.

Akumulátory s Bluetooth®

Komunikujú s modulom Bluetooth® na mobilnom vysávači – a postarajú sa o to, aby sa pri zapnutí akumulátorového náradia automaticky spustil aj mobilný vysávač. K dispozícii ako príslušenstvo a v mnohých akumulátorových výrobkoch Festool automaticky ako súčasť dodávky.



* Modul Bluetooth® je možné zakúpiť ako príslušenstvo. Inštaláciu by mal vykonať certifikovaný elektrikár.

Mobilný vysávač CLEANTEC CT 17



Čistá práca.

Ideálny na čistenie kancelárie, garáže, auta a stavby. Vhodný aj na vysávanie vody.

Špecialisti na čistiace práce.

- › Maximálne využiteľný objem s filtračným vreckom – vďaka inovačnému princípu
- › Vysoký sací výkon a objemový tok dosahovaný jednostupňovou výkonnou turbínou
- › Funkcia vyfukovania s uzáverom na zadnej strane krytu
- › Elektronická kontrola hladiny na vysávanie kvapalín

Technické parametre	
Príkon (W)	400 – 1.200
Prietok max. (l/min)	3.700
Podtlak max. (Pa)	24.000
Povrch filtra (cm ²)	4.600
Sieťový prípojný kábel (m)	5,5
Max. objem nádoby/filtračného vrečka (l)	17/17
Rozmery (D x Š x V) (mm)	445 x 380 x 485
Výkonové zaťaženie prístrojovej zásuvky max. (W)	2.400
Hmotnosť (kg)	9,4



■ = Elektronický

Rozsah dodávky	Cena €*	Obj. č.
filtračné vrecko s dvojitými stenami, sacia hadica Ø 27 mm x 3,5 m s otočnými pripájacími nadstavcami, v kartónovom obale		
CT 17 E	266,00 319,20	767992
CT 17 E-Set BA čistiaca súprava (na stavbu) D36 BA-RS	314,00 376,80	768943
CT 17 E-Set BU čistiaca súprava D36 BU-RS	314,00 376,80	768944

* Odporúčaná predajná cena výrobcu. Ceny predajcov sa môžu líšiť.

Bez DPH. S DPH.

Systémové príslušenstvo
od strany 198





Kontajnerový vysávač CTL SYS



Vysávač vo formáte pre Systainer.

- › Extrémne malý, ľahký a kompaktný vo formáte vhodnom pre Systainer pre maximálnu mobilitu
- › S novou sacou hadicou: hladká a elastická – s hladkým vonkajším povrchom na dokonalé kĺzanie po povrchoch
- › Vďaka integrovanému priestoru na hadicu, kábel a dýzy je vždy všetko pokope
- › S T-LOC sa dá spojiť so systémom Systainer pre optimálnu organizáciu pracoviska

Technické parametre

Príkion (W)	1.000
Prietok max. (l/min)	3.000
Podtlak max. (Pa)	20.000
Povrch filtra (cm ²)	5.357
Sieťová šnúra s gumenou izoláciou (m)	5
Max. objem nádoby/filtračného vrečka (l)	4,5/3,5
Rozmery (D x Š x V) (mm)	396 x 296 x 270
Výkonové zaťaženie prístrojovej zásuvky max. (W)	1.200
Hmotnosť (kg)	6,9

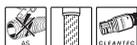

Rozsah dodávky

Rozsah dodávky	Cena €*	Obj. č.
CTL SYS filtračné vrečko (vložené), sacia hadica, hladká Ø 27 x 3 m – AS/CT s vyrovnávaním pri otáčaní na strane vysávača, držiak na hadicu, SYS-Dock s funkciou T-LOC, hubica na čalúnenie D 36 PD, štrbinová dýza D 36 FD-150, ramenný popruh SYS-CT, v kartónovom obale	341,00 409,20	575279



Ešte nikdy nebol menší.

Ideálny vysávač na rýchle a mobilné použitie pri montáži a servisných prácach malého rozsahu: veľmi kompaktný, ľahký, tichý a dá sa spojiť v systéme Systainer. Vysávač vo formáte pre Systainer sa vynikajúco hodí na čistiace práce s malým objemom prachu a nečistôt. Na prach triedy L.

* Odporúčaná predajná cena výrobcu. Ceny predajcov sa môžu líšiť.

Bez DPH. S DPH.

Systémové príslušenstvo
od strany 198



SYSTAINER
od strany 411



Mobilné vysávače CLEANTEC CTL MINI I / MIDI I



Kompaktný. Mobilný. Premyslený. Na prach triedy L.

Vďaka nízkej hmotnosti a kompaktnému, ergonomickému tvaru sa dá CTL MINI I/MIDI I perfektne prenášať. Či na montážne alebo renovačné práce – vďaka objemu nádoby 10 l, príp. 15 l je vysávač na vysávanie namokro/nasucho vynikajúci na čistiace práce malého až stredného rozsahu. Na prach triedy L.

NOVINKA: CTL MINI I/MIDI I
vrátane Bluetooth® technológie**



Kompaktný. Mobilný. Premyslený.

- › Optimálne na cesty vďaka kompaktným rozmerom, nízkej hmotnosti a, odolnému podvozku
- › Dotykové ovládanie pre intuitívne riadenie mobilného vysávača
- › Vytrvalá práca až do naplnenia filtračného vrečka vďaka manuálnemu čisteniu
- › Integrovaný priestor na odkladanie hadice pre bezpečný a čistý transport hladkej hadice

Technické parametre	CTL MINI I	CTL MIDI I
Príkon (W)	350 – 1.200	350 – 1.200
Prietok max. (l/min)	3.700	3.700
Podtlak max. (Pa)	24.000	24.000
Povrch filtra (cm ²)	3.369	3.369
Sieťová šnúra s gumenou izoláciou (m)	7,5	7,5
Max. objem nádoby/filtračného vrečka (l)	10/7,5	15/12,5
Rozmery (D x Š x V) (mm)	470 x 320 x 455	470 x 320 x 495
Výkonové zataženie prístrojovej zásuvky max. (W)	2.200	2.200
Hmotnosť (kg)	11	11,3



■ = Elektronický

Rozsah dodávky	Cena €*	Obj. č.
sacia hadica, hladká Ø 27/32 x 3,5 m-AS/CT, funkcia Bluetooth® pre vysávače – diaľkové zapínanie akumulátorového náradia, filtračné vrečko SELFCLEAN SC-FIS-CT MINI/MIDI-2, držiak na hadicu, navíjanie kábla, SYS-Dock s funkciou T-LOC, v kartónovom obale		
CTL MINI I	430,00 516,00	574840
CTL MIDI I	470,00 564,00	574832

* Odporúčaná predajná cena výrobcu. Ceny predajcov sa môžu líšiť.

Bez DPH. S DPH.

Systémové príslušenstvo
od strany 198



** Viac informácií o automatickom
štarte Bluetooth® na strane 16, 181





NOVINKA: CTM MIDI I
vrátane Bluetooth® technológie**

Mobilný vysávač CLEANTEC CTM MIDI I



Kompaktný. Mobilný. Premyslený.

- › Prvý kompaktný vysávač na prach ohrozujúci zdravie triedy M a s automatickým rozpoznaním sacej hadice
- › Ušetrí cestu k vysávaču – vďaka integrovanej technológii Bluetooth® sa spustí mobilný vysávač automaticky prostredníctvom akumulátora s Bluetooth® alebo diaľkovým ovládaním
- › Optimálne na cesty vďaka kompaktným rozmerom, nízkej hmotnosti a, odolnému podvozku
- › Dotykové ovládanie pre intuitívne riadenie mobilného vysávača

Technické parametre

Príkon (W)	350 – 1.200
Prietok max. (l/min)	3.700
Podtlak max. (Pa)	24.000
Povrch filtra (cm ²)	3.369
Sieťová šnúra s gumenou izoláciou (m)	7,5
Max. objem nádoby/filtračného vrečka (l)	15/12,5
Rozmery (D x Š x V) (mm)	470 x 320 x 495
Výkonové zaťaženie prístrojovej zásuvky max. (W)	2.200
Hmotnosť (kg)	11,3



■ = Elektronický



Kompaktný. Mobilný. Premyslený. Na prach triedy M.

CTM MIDI je nové univerzálne náradie na servisné a montážne práce, aj s väčším množstvom dreveného a živcového prachu. S koncepciou intuitívneho dotykového ovládania, automatickým rozpoznaním hadice, zväčšeným priestorom na hadicu a rýchlejším prístupom k hlavnému filtru stanovuje nové kritériá pre kompaktné vysávače triedy M. A pre vaše zdravie.

Rozsah dodávky

Rozsah dodávky	Cena €*	Obj. č.
CTM MIDI I sacia hadica, hladká Ø 27/32 x 3,5 m-AS/CT, funkcia Bluetooth® pre vysávače – diaľkový zapínanie akumulátorového náradia, filtračné vrečko SELF-CLEAN SC-FIS-CT MINI/MIDI-2, držiak na hadicu, navíjanie kábla, SYS-Dock s funkciou T-LOC, v kartónovom obale	570,00 684,00	574822

* Odporúčaná predajná cena výrobcu. Ceny predajcov sa môžu líšiť.

Bez DPH. S DPH.

Systémové príslušenstvo
od strany 198



** Viac informácií o automatickom
štarte Bluetooth® na strane 16, 181



Mobilné vysávače

CLEANTEC CT 26 / CT 36



Všestraný pomocník s perfektnou veľkosťou.

Kompaktný, ale napriek tomu veľký. Ľahký, ale napriek tomu výkonný. Či na stavenisku alebo v dielni – svojou vycibrenou geometriou nádrže poskytuje CLEANTEC CT 26/36 veľký objem pri malých rozmeroch.

Skutočná veľkosť prichádza zvnútra.

- › Optimálne využitie objemu nádrže – hrubý objem zodpovedá čistému objemu
- › Možnosť individuálneho vybavenia vďaka doplnkovej zásuvke, modulu stlačeného vzduchu, modulu Bluetooth® na diaľkové ovládanie na saciej hadici alebo funkcii automatického spustenia prostredníctvom akumulátorovej sady Bluetooth®
- › Stále vysoký sací výkon, vďaka kompaktnej vysokovýkonnej turbíne
- › Hladká sacia hadica a optimalizovaná dokovacia stanica SYS s navíjaním kábla a s funkciou T-LOC na pohodlné pripojenie kontajnera SYSTAINER k mobilnému odsávaču

Technické parametre	CT 26	CT 36
Príkon (W)	350 – 1.200	350 – 1.200
Prietok max. (l/min)	3.900	3.900
Podtlak max. (Pa)	24.000	24.000
Povrch filtra (cm ²)	6.318	6.318
Sietová žnúra s gumenou izoláciou (m)	7,5	7,5
Max. objem nádoby/filtračného vrečka (l)	26/24	36/34
Rozmery (D x Š x V) (mm)	630 x 365 x 540	630 x 365 x 596
Výkonové zaťaženie prístrojovej zásuvky max. (W)	2.400	2.400
Hmotnosť (kg)	13,9	14,4



■ = Elektronický

Rozsah dodávky	Cena €*	Obj. č.
filtračné vrečko SELF-CLEAN, sacia hadica, hladká Ø 27/32 x 3,5 m-AS/CT, držiak na hadicu, SYS-Dock s funkciou T-LOC, navíjanie kábla, v kartónovom obale		
CTL 26 E	594,00 712,80	574947
CTL 26 E SD s 2. zásuvkou s trvalým prúdom	636,00 763,20	574955
CTL 26 E SD E/A s 2. zásuvkou a so zapínacou/vypínacou automatikou	636,00 763,20	574956
CTL 36 E	717,00 860,40	574965
CTL 36 E LE pneumatický modul	907,00 1.088,40	574972
CTM 26 E uzavieracie veko pre nasávací nátrubok	791,00 949,20	574981
CTM 36 E uzavieracie veko pre nasávací nátrubok	907,00 1.088,40	574988
CTM 36 E LE uzavieracie veko pre nasávací nátrubok, pneumatický modul	1.094,00 1.312,80	574990

* Odporúčaná predajná cena výrobcu. Ceny predajcov sa môžu líšiť.

Bez DPH. S DPH.

Systémové príslušenstvo
od strany 198



Workcenter WCR 1000
od strany 393

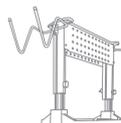

Predradený odlučovač CT-VA
od strany 194

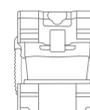



Mobilný vysávač CLEANTEC CT 48



Je v nich viac.

- › Veľký priestor pre zhromažďovanie prachu pre veľké množstvo prachu a veľké triesky
- › Stále vysoký sací výkon, vďaka kompaktnej vysokovýkonnej turbíne
- › Možnosť individuálneho vybavenia vďaka doplnkovej zásuvke, modulu stlačeného vzduchu, modulu Bluetooth® na diaľkové ovládanie na sacej hadici alebo funkcii automatického spustenia prostredníctvom akumulátorovej sady Bluetooth®
- › Hladká sacia hadica a optimalizovaná dokovacia stanica SYS s navíjaním kábla a s funkciou T-LOC na pohodlné pripojenie kontajnera SYSTAINER k mobilnému odsávaču

Technické parametre

Príkion (W)	350 – 1.200
Prietok max. (l/min)	3.900
Podtlak max. (Pa)	24.000
Povrch filtra (cm ²)	6.318
Sieťová šnúra s gumenou izoláciou (m)	7,5
Max. objem nádoby/filtračného vrečka (l)	48/46
Rozmery (D x Š x V) (mm)	740 x 406 x 1.005
Výkonové zaťaženie prístrojovej zásuvky max. (W)	2.400
Hmotnosť (kg)	18,8



■ = Elektronický

Rozsah dodávky

filtračné vrečko SELF-CLEAN, sacia hadica, hladká Ø 27/32 x 3,5 m-AS/CT, držiak na hadicu, SYS-Dock s funkciou T-LOC, navíjanie kábla, zásuvný oblúk, v kartónovom obale

	Cena €*	Obj. č.
CTL 48 E	820,00 984,00	574975
CTM 48 E	1.002,00 1.202,40	574992

uzavieracie veko pre nasávací nátrubok



Pre použitie v dielni.

Vďaka objemu nádoby 48 litrov je model CT 48 ideálny do dielne a na vysávanie veľkého množstva prachu. Ako CTL a CTM je vhodný na prach triedy L a M.

* Odporúčaná predajná cena výrobcu. Ceny predajcov sa môžu líšiť.

Bez DPH. S DPH.

Systémové príslušenstvo
od strany 198



Workcenter WCR 1000
od strany 393

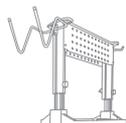

Predradený odľučovač CT-VA
od strany 194

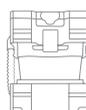

Mobilné vysávače

CLEANTEC CT 26 AC / 36 AC / 48 AC



Ideálne v kombinácii
s predradeným
odlučovačom CT-VA



Voľný filter. Úplne automaticky.

- › Automatické čistenie hlavného filtra AUTOCLEAN s plynulo nastaviteľnými intervalmi čistenia pre konštantne vysoký sací výkon
- › Možnosť individuálneho vybavenia vďaka doplnkovej zásuvke, modulu stlačeného vzduchu, modulu Bluetooth® na diaľkové ovládanie na sacej hadici alebo funkcii automatického spustenia prostredníctvom akumulátorovej sady Bluetooth®
- › Optimálne využitie objemu nádrže – hrubý objem zodpovedá čistému objemu
- › Hladká sacia hadica a optimalizovaná dokovacia stanica SYS s navíjaním kábla a s funkciou T-LOC na pohodlné pripojenie kontajnera SYSTAINER k mobilnému odsávaču

Technické parametre	CT 26 AC	CT 36 AC	CT 48 AC
Príkion (W)	350 – 1.200	350 – 1.200	350 – 1.200
Prietok max. (l/min)	3.900	3.900	3.900
Podtlak max. (Pa)	24.000	24.000	24.000
Povrch filtra (cm ²)	6.318	6.318	6.318
Sietová šnúra s gumenou izoláciou (m)	7,5	7,5	7,5
Max. objem nádoby/filtračného vrečka (l)	26/24	36/34	48/46
Rozmery (D x Š x V) (mm)	630 x 365 x 540	630 x 365 x 596	740 x 406 x 1.005
Výkonové zaťaženie prístrojovej zásuvky max. (W)	2.400	2.400	2.400
Hmotnosť (kg)	14,7	15,2	19,6



■ = Elektronický

Zbraň proti upchatým filtrom.

Máme niečo proti upchatým filtrom: nový CLEANTEC AC. Jeho automatické čistenie filtra udržiava filter voľný a sací výkon je konštantne vysoký. Kedykoľvek sa dá spustiť okamžité čistenie.

Rozsah dodávky	Cena €*	Obj. č.
hlavný filter High Performance, filtračné vrečko SELF-CLEAN, držiak na hadicu, odpadové vrečko, sacia hadica, hladká Ø 27/32 x 3,5 m-AS/CT, SYS-Dock s funkciou T-LOC, navíjanie kábla, v kartónovom obale		
CTL 26 E AC	696,00 835,20	574945
CTM 26 E AC uzavieracie veko pre nasávací nátrubok	888,00 1.065,60	574978
CTL 36 E AC	819,00 982,80	574958
CTM 36 E AC uzavieracie veko pre nasávací nátrubok	1.004,00 1.204,80	574983
CTL 48 E AC zásuvný oblúk	917,00 1.100,40	574974
CTM 48 E AC uzavieracie veko pre nasávací nátrubok, zásuvný oblúk	1.100,00 1.320,00	574991

* Odporúčaná predajná cena výrobcu. Ceny predajcov sa môžu líšiť.

Bez DPH. S DPH.

Systémové príslušenstvo
od strany 198



Workcenter WCR 1000
od strany 393



Predradený odlučovač CT-VA
od strany 194

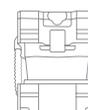



Ideálne v kombinácii s predradeným odľučovačom CT-VA

Mobilné vysávače CLEANTEC CT 36 AC PLANEX



Ideálny na používanie na suchých stavbách.

- › Perfektný mobilný vysávač pre brúsku s dlhým krkom PLANEX
- › Automatické čistenie hlavného filtra AUTOCLEAN s plynulo nastaviteľnými intervalmi čistenia pre konštantne vysoký sací výkon
- › Stále vysoký sací výkon, vďaka kompaktnej vysokovýkonnej turbíne
- › Antistatická funkcia proti vzniku statického náboja pri práci

Technické parametre	
Príkion (W)	350 – 1.200
Prietok max. (l/min)	3.900
Podtlak max. (Pa)	24.000
Povrch filtra (cm ²)	6.318
Sieťová šnúra s gumenou izoláciou (m)	7,5
Max. objem nádoby/filtračného vrečka (l)	36/34
Rozmery (D x Š x V) (mm)	630 x 365 x 596
Výkonové zaťaženie prístrojovej zásuvky max. (W)	2.400
Hmotnosť (kg)	15,2



■ = Elektronický

Rozsah dodávky	Cena €*	Obj. č.
hlavný filter High Performance, odsávací hadica odolná proti zlomeniu D36 x 3,5-AS/LHS 225, filtračné vrečko SELF-CLEAN, odpadové vrečko, posuvný uzáver ComfortClean, držiak na hadicu, navíjanie kábla, v kartónovom obale		
CTL 36 E AC-LHS	835,00 1.002,00	574960
CTM 36 E AC-LHS	1.017,00 1.220,40	574984
CTL 36 E AC-PLANEX držiak nástrojov PLANEX	868,00 1.041,60	575427
CTM 36 E AC-PLANEX držiak nástrojov PLANEX	1.051,00 1.261,20	575432

* Odporúčaná predajná cena výrobcu. Ceny predajcov sa môžu líšiť.

Bez DPH. S DPH.



Náš príspevok pre skrátenie pracovného času.

Čím rýchlejšie pracuje brúška, tým výkonnejší musí byť mobilný vysávač. Výkonný CT 36 AC PLANEX je presne prispôbený na extrémny úber brúsky s dlhým krkom PLANEX. S držiakom náradia, hadicou odolnou voči zlomeniu a sériovým posuvným uzáverom ComfortClean pre ešte účinnejšie čistenie filtra. Výsledok: perfektné výsledky pri vysokej rýchlosti.

Systémové príslušenstvo od strany 198



PLANEX LHS 225 od strany 118



Predradený odľučovač CT-VA od strany 194



Mobilné vysávače

CLEANTEC CT 26 AC HD / 36 AC HD



Ideálne v kombinácii
s predradeným
odlučovačom CT-VA



Vysávač na stavbu s automatickým čistením.

- › Konštantne vysoký sací výkon vďaka automatickému čisteniu AUTOCLEAN
- › Extrémne odolná konštrukcia s veľkými kolieskami a oceľovou oskou pre použitie na stavbe
- › Optimálne prispôbené elektrickému náradiu, prostredníctvom zásuvky na náradie a zapínacej automatiky s oneskorením pri rozbehu a vypínaní, ako aj plynulou reguláciou sacej sily
- › S novou sacou hadicou: hladká a elastická – s hladkým vonkajším povrchom na dokonalé kĺzanie po povrchoch

Technické parametre	CT 26 AC HD	CT 36 AC HD
Príkon (W)	350 – 1.200	350 – 1.200
Prietok max. (l/min)	3.900	3.900
Podtlak max. (Pa)	24.000	24.000
Povrch filtra (cm ²)	6.318	6.318
Sieťová šnúra s gumenou izoláciou (m)	7,5	7,5
Max. objem nádoby/filtračného vrečka (l)	26/24	36/34
Rozmery (D x Š x V) (mm)	673 x 365 x 455	673 x 365 x 522
Výkonové zaťaženie prístrojovej zásuvky max. (W)	2.400	2.400
Hmotnosť (kg)	14,5	15,2

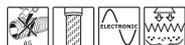

■ = Elektronický

Typ na vysoký úber.

Aj keď je skutočne veľa prachu, ako napr. pri práci so sanačnými frézkami a diamantovými brúskami, CT 26/36 AC HD je vo svojom živle. Automatické čistenie filtra pravidelne preplachuje hlavný filter a postará sa o to, aby bol sací výkon konštantne vysoký.

Rozsah dodávky	Cena €*	Obj. č.
hlavný filter High Performance, filtračné vrečko SELF CLEAN, odpadové vrečko, sacia hadica, hladká Ø 36/32 x 3,5 m-AS s otočnými sacími nadstavcami, posuvný uzáver ComfortClean, schránka na príslušenstvo, v kartónovom obale		
CTL 26 E AC HD	676,00 811,20	575291
CTL 36 E AC HD	799,00 958,80	575292
CTM 36 E AC HD	984,00 1.180,80	575296

* Odporúčaná predajná cena výrobcu. Ceny predajcov sa môžu líšiť.

Bez DPH. S DPH.

Systémové príslušenstvo
od strany 198



Renovačné frézky
od strany 356



Predradený odlučovač CT-VA
od strany 194

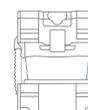



Mobilný vysávač CLEANTEC CT 48 EC



Bezkefkový motor
EC-TEC pre dlhú
životnosť a vysoký
stupeň účinnosti

Vytvorený na zvládnutie trvalého používania v priemysle.

- › Vyrvalo silný vďaka pohonu EC-TEC, s viacnásobne dlhšou životnosťou ako univerzálny motor
- › S novou sacou hadicou: hladká a elastická – s hladkým vonkajším povrchom na dokonalé kĺzanie po povrchoch
- › Antistatická funkcia proti vzniku statického náboja pri práci
- › S integrovanou prípojkou pre EAA a pneumatiké náradie

Technické parametre

Príkon (W)	150 – 1.100
Prietok max. (l/min)	3.400
Podtlak max. (Pa)	23.000
Povrch filtra (cm ²)	6.318
Sieťová šnúra s gumenou izoláciou (m)	7,5
Max. objem nádoby/filtračného vrečka (l)	48/46
Rozmery (D x Š x V) (mm)	630 x 406 x 640
Výkonové zaťaženie prístrojovej zásuvky max. (W)	2.400
Hmotnosť (kg)	17,9



■ = Elektronický

Rozsah dodávky

filtračné vrečko SELF-CLEAN, sacia hadica, hladká Ø 27/32 x 3,5 m-AS/CT, navíjanie kábla, pneumatiký modul, v kartónovom obale

Rozsah dodávky	Cena €*	Obj. č.
CTL 48 E LE EC	1.550,00 1.860,00	575300
CTM 48 E LE EC	1.734,00 2.080,80	575298

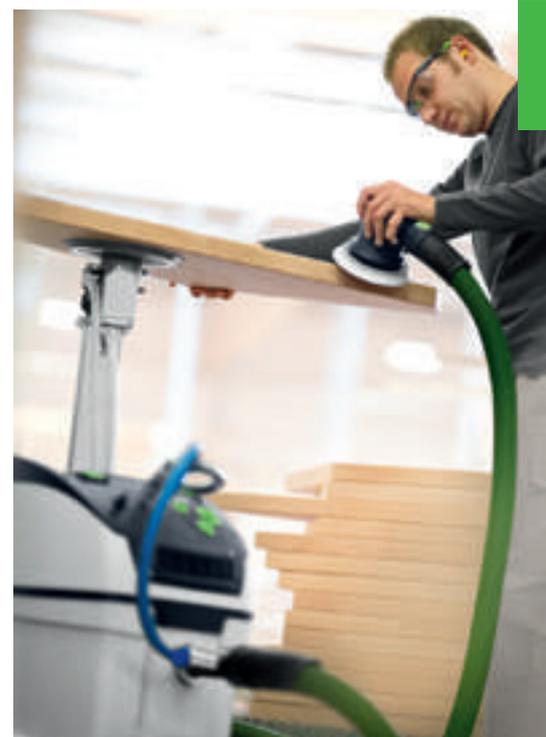

Spoľahlivý. Trvanlivý. Silný.

Jeho doménu je trvalé použitie v náročných podmienkach – a jeho koncepcia pohonu EC-TEC zaručuje vyššiu spoľahlivosť a dlhšiu životnosť. Pre trvalý vysoký odsávací výkon pri obrábaní plastových, keramických, drevených a lakovaných povrchov.

* Odporúčaná predajná cena výrobcu. Ceny predajcov sa môžu líšiť.

Bez DPH. S DPH.

Systémové prísľušenstvo
od strany 198



Workcenter WCR 1000
od strany 393



Prípojka energie/odsávania
od strany 392



Mobilný vysávač CLEANTEC CT 48 EC/B22

Bezkefkový motor
EC-TEC pre dlhú
životnosť a vysoký
stupeň účinnosti



Pre maximálnu mieru bezpečnosti.

- › V súlade so smernicou ATEX 94/9 / EC pre zónu 22 – suchý a horľavý prach je bezpečne odstránený
- › Vytrvalo silný vďaka pohonu EC-TEC, s viacnásobne dlhšou životnosťou ako univerzálny motor
- › S novou sacou hadicou: hladká a elastická – s hladkým vonkajším povrchom na dokonalé kĺzanie po povrchoch
- › S integrovanou prípojkou pre EAA a pneumatiké náradie

Technické parametre

Príkion (W)	150 – 1.100
Prietok max. (l/min)	3.400
Podtlak max. (Pa)	23.000
Povrch filtra (cm ²)	6.318
Sietová šnúra s gumenou izoláciou (m)	7,5
Max. objem nádoby/filtračného vrečka (l)	48/46
Rozmery (D x Š x V) (mm)	630 x 406 x 640
Výkonové zaťaženie prístrojovej zásuvky max. (W)	2.400
Hmotnosť (kg)	18,6



■ = Elektronický

Na suchý a horľavý prach.

Špeciálny vysávač CT 48 EC/B22 s pohonom EC-TEC je pripravený na trvalé nasadenie. Robustná plastová ABS nádrž je vybavená dodatočnou ochranou proti plameňu a preto sa hodí na bezpečné odsávanie prachu z hliníka, papiera, hrdze a práškových lakov a dokonca aj plastov zosilnených sklenenými a uhlíkovými vláknami.

Rozsah dodávky

filtračné vrečko SELF-CLEAN, sacia hadica, hladká Ø 27/32 x 3,5 m-AS/CT, navíjanie kábla, pneumatiký modul, v kartónovom obale

	Cena €*	Obj. č.
CTL 48 E LE EC/B22 R1	2.161,00 2.593,20	575275
CTM 48 E LE EC B22 R1	2.343,00 2.811,60	575286

* Odporúčaná predajná cena výrobcu. Ceny predajcov sa môžu líšiť.

Bez DPH. S DPH.

Systémové príslušenstvo
od strany 198



Workcenter WCR 1000
od strany 393

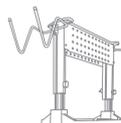

Prípojka energie/odsávania
od strany 392

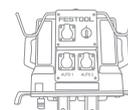



Mobilné vysávače CLEANTEC CTH 26 / CTH 48



Žiadna šanca pre nebezpečný prach.

- › Schválenie pre triedu prachu H a prach z azbestu
- › Bezpečné uzatvorenie – s dvojvrstvom bezpečnostným filtračným vreckom
- › Pohodlné s vysokým sacím výkonom vďaka kompaktnej vysoko výkonnej turbíne, plynulej regulácii sacej sily a antistatickej funkcii
- › Hladká sacia hadica a optimalizovaná dokovacia stanica SYS s navíjaním kábla a s funkciou T-LOC na pohodlné pripojenie kontajnera SYSTAINER k mobilnému odsávaču



Technické parametre	CTH 26	CTH 48
Prikon (W)	350 – 1.000	350 – 1.000
Prietok max. (l/min)	3.900	3.900
Podtlak max. (Pa)	24.000	24.000
Povrch filtra (cm ²)	6.318	6.318
Sieťová šnúra s gumenou izoláciou (m)	7,5	7,5
Max. objem nádoby/filtračného vrečka (l)	26/24	48/46
Rozmery (D x Š x V) (mm)	630 x 365 x 540	740 x 406 x 1.005
Výkonové zaťaženie prístrojovej zásuvky max. (W)	2.400	2.400
Hmotnosť (kg)	13,9	18,8



■ = Elektronický

Špecialista pre tvrdé prípady.

Azbest, plesne, prach z minerálnych vlákien, olovo, kadmium, nikel, chróman zinočnatý. Mnoho nebezpečenstiev – jeden protivník: špeciálny vysávač CTH Festool. Rakovinotvorný a choroboplodný prach nemá žiadnu šancu. S úrovňou 99,995 % separácie filtra ani plesne, prach po sanácii azbestu alebo nebezpečný prach zo spracovania impregnovaného dreva nepredstavujú žiadne riziko pre zdravie.

Rozsah dodávky	Cena €*	Obj. č.
bezpečnostné filtračné vrecko, sacia hadica, hladká Ø 27/32 x 3,5 m-AS/CT, držiak na hadicu, SYS-Dock s funkciou T-LOC, navíjanie kábla, v kartónovom obale		
CTH 26 E / a	913,00 1.095,60	574939
CTH 48 E / a zásuvný oblúk	1.126,00 1.351,20	574941

* Odporúčaná predajná cena výrobcu. Ceny predajcov sa môžu líšiť.

Bez DPH. S DPH.

Systémové príslušenstvo
od strany 198



Predradený odlučovač CT-VA

NOVÉ

Efektívna práca pri nemennej sacej sile.

Veľký objem prachu a triesky už odteraz nepredstavujú žiaden problém. Ani pre hlavný filter ani pre saciu silu. Pretože predradený odlučovač kompatibilný s mobilnými vysávačmi CT zachytí až 95 % prachu ešte skôr, ako sa dostane do mobilného vysávača. Odľahčuje to hlavný filter a garantuje konštantne vysokú saciu silu počas celého pracovného procesu.

Zvládne veľký objem prachu. Efektívne, jednoducho a spoľahlivo.

- › Zvládne vysokú prašnosť vďaka cyklónovej technológii
- › Konštantne vysoký odsávací výkon vďaka odľahčeniu hlavného filtra
- › Pohodlná a bezpečná preprava vďaka stohovateľným zachytávacím nádobám s kompaktnými rozmermi a odolnou konštrukciou
- › Flexibilná práca podľa daného použitia alebo bez predradeného odlučovača CT

Technické parametre

Rozmery (D x Š x V) (mm)	395 x 295 x 515
Max. objem nádoby (l)	20
Hmotnosť (kg)	7



Rozsah dodávky

	Cena €*	Obj. č.
CT-VA-20	357,70	204083
Systainer s cyklónom, zachytávací nádob VAB-20, systainerová vaňa, pripájacia hadica, odpadové vrečko, veko vzdušníka, v kartónovom obale	429,24	

* Odporúčaná predajná cena výrobcu. Ceny predajcov sa môžu líšiť.

Bez DPH. S DPH.

Systémové príslušenstvo
od strany 213



- Systainer s cyklónom
- Hadicové spojenie medzi CT-VA a mobilným vysávačom
- Hadicové spojenie s náradím
- Zachytávacia nádoba
- Systainerová vaňa spojená pomocou SYS dock s mobilným vysávačom



Najúčinnejší spôsob, ako zvládnuť veľký objem prachu.

Veľký objem prachu a triesky už odteraz nepredstavujú žiaden problém. Ani pre hlavný filter ani pre saciu silu. Pretože predradený odlučovač kompatibilný s mobilnými vysávačmi CT zachytí až 95 % prachu ešte skôr, ako sa dostane do mobilného vysávača. Odľahčuje to hlavný filter a garantuje konštantne vysokú saciu silu počas celého pracovného procesu.

Cyklónová technológia

Predradený odlučovač Festool CT s cyklónovou technológiou oddelí a zozbiera hrubý a jemný prach, prv než sa dostane do mobilného vysávača. Nasávaný vzduch s prachom, ktorý doň prenikol, sa v cyklóne dostáva do špirálovitého pohybu, čím čiastočky prachu narážajú do stien cyklónu a pôsobením gravitácie padajú do zachytávacej nádoby predradeného odlučovača CT.

Minerálny prach

Výhody pri práci s predradeným odlučovačom CT

- › Konštantne vysoká sacia sila
- › Jednoduchá a bezpečná likvidácia
- › Odľahčenie hlavného filtra
- › Práca bez prerušenia
- › Odlúči sa cca 80 % prachu

Typické možnosti použitia

Ideálne v kombinácia s mobilnými vysávačmi CTL/CTM* 26/36/48 s funkciou AUTOCLEAN a s nasledujúcim náradím:



Brúska s dlhým krkom
PLANEX a PLANEX easy



Diamantová brúska
RENOFIX RG 130



Renovačná frézka
RENOFIX RG 80 a RG 150



Horná frézka
OF 2200



Ručná okružná píla
HK 85



Reťazové píly a píly na
izolačný materiál
IS 330, SSU 200, ISC 240

Hrubý prach (triesky z pílenia/hobľovania/frézovania)

Výhody pri práci s predradeným odlučovačom CT

- › Konštantne vysoká sacia sila
- › Jednoduchá a bezpečná likvidácia
- › Odľahčenie filtračného vrečka
- › Odlúči sa až 95 % prachu

Typické možnosti použitia

Ideálne v kombinácia s mobilnými vysávačmi CTL/CTM* 26/36/48 a s bez funkcie AUTOCLEAN a s nasledujúcim náradím:

* Predradený odlučovač CT-VA je schválený len pre triedy prachu L a M

System Festool. Všetko prehľadné.

Pretože je jednoducho lepšie, keď to skutočne sedí: preto sú všetky mobilné vysávače Festool vybavené integrovaným priečnikom na hadicu, SYS-Dockom na uloženie SYSTAINERa a mnohé modely aj modulárnou pripájacou jednotkou. Voliteľne ich možno rozširovať pomocou posuvného oblúka alebo odnímateľného držiaka náradia. Okrem toho ste kompatibilní nielen so všetkým elektrickým a pneumatickým náradím Festool, ale vzájomne možno vymieňať aj početné príslušenstvo.



04 Vysávanie

Príslušenstvo a spotrebný materiál

Čistiace súpravy	198
Sacie hadice a hadicové spojky	199
Rúry a dýzy	204
Moduly a odsávacie ramená	206
Filtre a filtračné vrecká	207
Príslušenstvo CT a stlačený vzduch	212
Predradený odlučovač	213

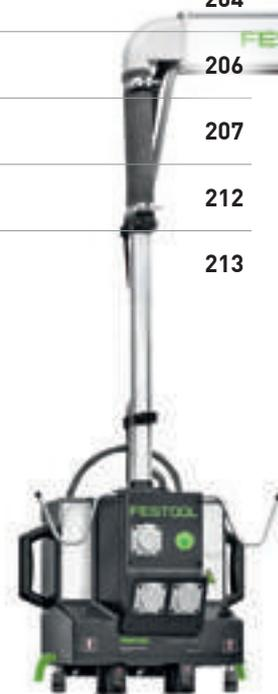

Systémové príslušenstvo

Čistiace súpravy CLEANTEC

		Typ	Cena €*	Obj. č.
	Čistiaca súprava – hubice štrbinová hubica D 36 FD-210, hubica na čalúnenie D 36 PD, kefa v tvare štetca D 36 SP, balenie pre samoobslužný predaj	D 27 / D 36 D-RS	14,60 17,52	492392
	Čistiaca súprava – štandard zahnutá ručná trubica D 36 HR-K AS, Predlžovacia trubica D 36 VR-K AS, 4-dielna podlahová hubica D 36 BD270, štrbinová hubica D 36 FD-210, hubica na čalúnenie D 36 PD, v kartónovom obale	D 27/D 36 S-RS	42,60 51,12	203428
	Čistiaca súprava – profi zahnutá ručná trubica D 36 HR-K AS, predlžovacia trubica z ušlacht. ocele 3-dielna D 36 VR-M3x, kobercová hubica D 36 TD, štrbinová hubica D 36 FD-210, v kartónovom obale	D 27/36 P-RS	85,80 102,96	203429
	Čistiaca súprava – kompaktná zahnutá ručná trubica D 36 HR-K AS, Predlžovacia trubica D 36 VR-K AS, 4-dielna podlahová hubica D 36 BD270, štrbinová hubica D 36 FD-210, hubica na čalúnenie D 36 PD, v kontajneri SYSTAINER SYS 1 T-LOC	D 27/D 36 K-RS-Plus	76,60 91,92	203430
	Čistiaca súprava – montáž sacia hadica hladká D 36 antistatická, zahnutá ručná trubica D 36 HR-K AS, predlžovacia trubica z ušlacht. ocele 3-dielna D 36 VR-M3x, kobercová hubica D 36 TD, štrbinová hubica D 36 FD-210, hubica na čalúnenie D 36 PD, kefa v tvare štetca D 36 SP, v kontajneri SYSTAINER SYS 5 T-LOC	D 36 HW-RS-Plus	241,80 290,16	203408
	Čistiaca súprava – dielňa sacia hadica hladká D 36 antistatická, zahnutá ručná trubica D 36 HR-K AS, predlžovacia trubica z ušlacht. ocele 3-dielna D 36 VR-M3x, podlahová hubica D 36 BD 370, v kontajneri SYSTAINER SYS 5 T-LOC	D 36 WB-RS-Plus	257,70 309,24	203409
	Čistiaca súprava – univerzálna sacia hadica D 36, zahnutá ručná trubica D 36 HR-K AS, Predlžovacia trubica D 36 VR-K AS, podlahová hubica D 36 BD 300, štrbinová hubica D 36 FD-210, kefa v tvare štetca D 36 SP, hubica na čalúnenie D 36 PD, v kontajneri SYSTAINER SYS 5 T-LOC	D 36 UNI-RS-Plus	151,80 182,16	203435
	Čistiaca súprava – hrubé nečistoty sacia hadica Ø 50 x 2,5 m, predlžovacie trubice D 50 VR-K, podlahová hubica D 50 BD370, štvorcová hubica D 50 QD, sací štetec D 50 SP, štrbinová hubica D 50 FD, v kartónovom obale	D 50 GS-RS	115,50 138,60	454770
	Čistiaca súprava – renovácia zahnutá ručná trubica D 36 HR-K AS, predlžovacia trubica z ušlacht. ocele 3-dielna D 36 VR-M3x, kobercová hubica D 36 TD, štrbinová hubica D 36 FD-210, hubica na čalúnenie D 36 PD, v kontajneri SYSTAINER SYS 2 T-LOC	D 36 RS-M-Plus	141,80 170,16	203431
	Čistiaca súprava – podlahy zahnutá ručná trubica D 36 HR-K AS, predlžovacia trubica z ušlacht. ocele 3-dielna D 36 VR-M3x, podlahová hubica D 36 BD 370, v kontajneri SYSTAINER SYS 2 T-LOC	D 36 BD 370 RS-Plus	212,10 254,52	203432
	Čistiaca súprava Stavba pre všetky CT (okrem VCP 30 E), súprava stavba, sacia hadica D 36 x 3 m, zahnutá ručná trubica D 36 HR-K AS, predlžovacie rúry z ušlachtilej ocele, 2-dielne, 4-dielna podlahová hubica D 36 BD270, štrbinová hubica D 36 FD-210, kefa v tvare štetca D 36 SP, v kartónovom obale	D 36 BA-RS	126,40 151,68	203433
	Čistiaca súprava pre všetky CT (okrem VCP 30 E), súprava kancelária, sacia hadica D 36 x 3 m, zahnutá ručná trubica D 36 HR-K AS, predlžovacie rúry z ušlachtilej ocele, 2-dielne, kobercová hubica D 36 TD, hubica na čalúnenie D 36 PD, štrbinová hubica D 36 FD-210, v kartónovom obale	D 36 BU-RS	126,40 151,68	203434

* Odporúčaná predajná cena výrobcu. Ceny predajcov sa môžu líšiť.

Systémové príslušenstvo

Príslušenstvo mobilných vysávačov CT a odsávacích zariadení SR

Antistatická sacia hadica CLEANTEC		Typ	Cena €*	Obj. č.
	Sacia hadica pre CTL-SYS, antistatické vyhotovenie, odolná voči teplotám do +70°C, s rohovou koncovkou proti krúteniu na sacej strane, hladká, zvodový odpor (DIN IEC 312) <1 mΩ/m, priemer 27 mm, dĺžka 3 m, v kartónovom obale	D 27 x 3,0m-AS-90°/CT	115,40 138,48 38,47 / 1 m 46,16 / 1 m	201665
	Sacia hadica antistatické vyhotovenie, odolná voči teplotám do +70°C, hladká, kónická, zvodový odpor (DIN IEC 312) <1 mΩ/m, priemer 27 /32 mm, v kartónovom obale			
	pre CTL MINI/MIDI, s rohovou koncovkou proti krúteniu na sacej strane, dĺžka 3,5 m	D 27/32 x 3,5m-AS-90°/CT	145,90 175,08 41,69 / 1 m 50,02 / 1 m	500680
	pre CT 26/36/48, s dvomi koncovkami proti krúteniu hadice a spojovacou objímkou, dĺžka 3,5 m	D 27/32 x 3,5m-AS/CT	145,90 175,08 41,69 / 1 m 50,02 / 1 m	500677
	pre CT 26/36/48, s dvomi koncovkami proti krúteniu hadice a spojovacou objímkou, dĺžka 5 m	D 27/32 x 5,0m-AS/CT	178,10 213,72 35,62 / 1 m 42,74 / 1 m	500678
	Sacia hadica na čistiace práce s odsávacími zariadeniami CT, nie je vhodná k vysávačom s funkciou Autoclean, antistatické vyhotovenie, odolná voči teplotám do +70°C, s dvomi koncovkami proti krúteniu hadice a spojovacou objímkou, hladká, zvodový odpor (DIN IEC 312) <1 mΩ/m, priemer 36 mm, v kartónovom obale			
	dĺžka 3,5 m	D 36 x 3,5m-AS/CT	165,00 198,00 47,14 / 1 m 56,57 / 1 m	500681
	dĺžka 5 m	D 36 x 5,0m-AS/CT	212,40 254,88 42,48 / 1 m 50,98 / 1 m	500684
	dĺžka 7 m	D 36 x 7,0m-AS/CT	269,60 323,52 38,51 / 1 m 46,22 / 1 m	500685
	Sacia hadica vhodná k vysávačom s funkciou Autoclean, antistatické vyhotovenie, odolná voči teplotám do +70°C, na práce so sanačnou frézkou a čistiace práce, hladká, kónická, zvodový odpor (DIN IEC 312) <1 mΩ/m, priemer 36 /32 mm, dĺžka 3,5 m, v kartónovom obale	D 36/32 x 3,5m-AS	154,40 185,28 44,11 / 1 m 52,94 / 1 m	500682
	Sacia hadica pre brúsku s dlhým krkom PLANEX, antistatické vyhotovenie, odolná voči teplotám do +70°C, vysoká flexibilita, sacia hadica odolná voči prelomeniu, priemer 36 mm, dĺžka 3,5 m, zvodový odpor (DIN IEC 312) <1 mΩ/m, v kartónovom obale	D 36 x 3,5-AS/KS/LHS 225	160,30 192,36 45,80 / 1 m 54,96 / 1 m	496972
	Sacia hadica antistatické vyhotovenie, metrový tovar (bez koncovky proti krúteniu hadice a spojovacej objímky), odolná voči teplotám do +70°C, zvodový odpor (DIN IEC 312) <1 mΩ/m, v kartónovom obale			
	priemer 27 mm	D 27 MW-AS	33,90 40,68	452384
	priemer 36 mm	D 36 MW-AS	42,50 51,00	452385

* Odporúčaná predajná cena výrobcu. Ceny predajcov sa môžu líšiť.

Bez DPH. S DPH.

Systémové príslušenstvo

Príslušenstvo mobilných vysávačov CT a odsávacích zariadení SR

Antistatická sacia hadica CLEANTEC

	Typ	Cena €*	Obj. č.
 <p>Sacia hadica antistatické vyhotovenie, odolná voči teplotám do +70°C, zdvodový odpor [DIN IEC 312] <1 mΩ/m, priemer 50 mm, v kartónovom obale</p>	s dvomi koncovkami proti krúteniu hadice, dĺžka 2,5 m	D 50 x 2,5m-AS 131,90 158,28 52,76 / 1 m 63,31 / 1 m	452888
	s dvomi koncovkami proti krúteniu hadice, dĺžka 4 m	D 50 x 4m-AS 199,50 239,40	452890
 <p>metrový tovar (bez koncovky proti krúteniu hadice a spojovacej objímky)</p>	D 50 MW-AS	46,80 56,16	452386

	Typ	Cena €*	Obj. č.
 <p>Sacia hadica pre všetko elektrické náradie s prírubou D 27 a D 36 (všetko elektrické náradie Festool) a príslušenstvo na čistenie, s prípojkou plug it, antistatické vyhotovenie, hodí sa špeciálne na brúsenie, s koncovkou proti krúteniu hadice a spojovacou objímkou s bajonetovým uzáverom, odolná voči teplotám do +70°C, hladká, zdvodový odpor [DIN IEC 312] <1 mΩ/m, priemer 27 /22 mm, v kartónovom obale</p>	dĺžka 3,5 m	D 27/22 x 3,5m-AS-GQ/CT 180,10 216,12 51,46 / 1 m 61,75 / 1 m	200041
	dĺžka 5 m	D 27/22 x 5m-AS-GQ/CT 233,80 280,56 46,76 / 1 m 56,11 / 1 m	201758
 <p>Sacia hadica pre všetko elektrické náradie s prírubou D 27 a D 36 (všetko elektrické náradie Festool) a príslušenstvo na čistenie, s prípojkou plug it, antistatické vyhotovenie, hodí sa špeciálne na brúsenie, s koncovkou proti krúteniu hadice a spojovacou objímkou s bajonetovým uzáverom, odolná voči teplotám do +70°C, hladká, dĺžka 10 m, zdvodový odpor [DIN IEC 312] <1 mΩ/m, priemer 32 /22 mm, v kartónovom obale</p>	D 32/22 x 10m-AS-GQ/CT	336,90 404,28 33,69 / 1 m 40,43 / 1 m	200051

Systémové príslušenstvo

Sacia hadica CLEANTEC		Typ	Cena €* Obj. č.	Obj. č.
	Sacia hadica na priame pripojenie (bez objímky) ku špalíku na ručné brúsenie s odsávaním, priemer 21,5 mm, dĺžka 5 m, vo vrecku	D 21,5 x 5m HSK	34,70 41,64 6,94 / 1 m 8,33 / 1 m	495019
	Sacia hadica odolná voči teplotám do +70°C, priemer 27 mm, v kartónovom obale			
	s dvomi koncovkami proti krúteniu hadice a spojovacou objímkou, dĺžka 3,5 m	D 27 x 3,5m	71,90 86,28 20,54 / 1 m 24,65 / 1 m	452877
	s dvomi koncovkami proti krúteniu hadice a spojovacou objímkou, dĺžka 5 m	D 27 x 5m	81,10 97,32 16,22 / 1 m 19,46 / 1 m	452879
	metrový tovar (bez koncovky proti krúteniu hadice a spojovacej objímky)	D 27 MW	21,80 26,16	452383
	Sacia hadica odolná voči teplotám do +70°C, priemer 36 mm, v kartónovom obale			
	s dvomi koncovkami proti krúteniu hadice a spojovacou objímkou, dĺžka 3,5 m	D 36 x 3,5m	92,20 110,64 26,34 / 1 m 31,61 / 1 m	452881
	s dvomi koncovkami proti krúteniu hadice a spojovacou objímkou, dĺžka 5 m	D 36 x 5m	119,10 142,92 23,82 / 1 m 28,58 / 1 m	452883
	s dvomi koncovkami proti krúteniu hadice a spojovacou objímkou, dĺžka 7 m	D 36 x 7m	136,50 163,80 19,50 / 1 m 23,40 / 1 m	452885
	metrový tovar (bez koncovky proti krúteniu hadice a spojovacej objímky)	D 36 MW	27,00 32,40	454157
	Sacia hadica pre všetky CT (okrem VCP 30 E), odolná voči teplotám do +70°C, so spojkou pre elektrické náradie, otočnou, priemer 36/32 mm, dĺžka 3 m, v kartónovom obale	D 36/32 x 3m	79,50 95,40 26,50 / 1 m 31,80 / 1 m	768114
	Sacia hadica metrový tovar (bez koncovky proti krúteniu hadice a spojovacej objímky), odolná voči teplotám do +70°C, priemer 50 mm, v kartónovom obale	D 50 MW	29,40 35,28	454158
	Adaptérová hadica pre CS 50, CS 70, CMS, 0,5 m hadica D36 s dvomi koncovkami proti krúteniu a spájacou, antistatickou objímkou D50/D50 VM-AS, pre pripájací prvok v tvare Y, v spojení s CTL MINI/MIDI, priemer 36 mm, dĺžka 0,5 m, v kartónovom obale	AD-D 36/CS50/ CS70/CMS	35,20 42,24	499196

* Odporúčaná predajná cena výrobcu. Ceny predajcov sa môžu líšiť.

Bez DPH. S DPH.

Systémové príslušenstvo

Príslušenstvo mobilných vysávačov CT a odsávacích zariadení SR

Hadicové objímky CLEANTEC

		Typ	Cena €* 27,72	Obj. č.
	Koncovka proti krúteniu hadice antistatické vyhotovenie, hadicová objímka na pripojenie k saciemu hrdlu vysávača, vonkajší Ø 58 mm, balenie pre samoobslužný predaj			
	pre antistatickú saciu hadicu D 27, priemer 27 mm	D 27 DAG-AS	23,10 27,72	452892
	pre antistatickú saciu hadicu D 27/32	D 32/27 DAG-AS/CT	23,20 27,84	500672
	pre antistatickú saciu hadicu D 36, priemer 36 mm	D 36 DAG-AS/CT	28,10 33,72	202860
	pre antistatickú saciu hadicu D 50	D 50 DAG-AS	33,40 40,08	452896
	pre antistatickú saciu hadicu D27/22 x 3,5 AS-GQ/CT a D27/22x 5 AS-GQ/CT, priemer 36 mm	D 36 DAG-AS-GQ/CT	28,10 33,72	202931
	pre antistatickú saciu hadicu D32/22 x 10 AS-GQ/CT, priemer 50 mm	D 50 DAG-AS-GQ/CT	33,50 40,20	203206
	Uhlová koncovka proti krúteniu hadice hadicová objímka na pripojenie k saciemu hrdlu vysávača, vonkajší Ø 58 mm, balenie pre samoobslužný predaj			
	pre antistatickú saciu hadicu D 22 a D 27 na CTL MINI a CTL MIDI do roku výroby 08/2013 a CTL SYS, priemer 27 mm	D 27 DAG90-AS/CT	23,60 28,32	202505
	pre antistatickú saciu hadicu D 32/27 na CTL MINI a CTL MIDI, antistatické vyhotovenie, pre CTL MINI a CTL MIDI od roku výroby 09/2013	D 32/27 DAG/90°-AS/CT	25,10 30,12	500673
	Pripojovací nátrubok antistatické vyhotovenie, balenie pre samoobslužný predaj			
	pre saciu hadicu D 27, pre všetko elektrické náradie s D 27 prírubou a príslušenstvom čistenia, na pripojenie na sacej strane (elektrické náradie alebo sacia hubica), bezpečné spojenie mobilného vysávača a elektrického náradia vďaka bajonetovému uzáveru, priemer 27 mm	D 27 DM-AS/CT	16,60 19,92	202346
	pre všetko elektrické náradie s prírubou D 27 a D 36 (všetko elektrické náradie Festool) a príslušenstvo na čistenie, len pre hladké sacie hadice s integrovaným káblom plug it, pre prípojky na náradí (elektrické náradie alebo sacia dýza), bezpečné spojenie mobilného vysávača a elektrického náradia vďaka bajonetovému uzáveru, priemer 27 /22 mm	D 27/22 DM-AS/CT	16,50 19,80	500668
	pre saciu hadicu D 36, pre všetko elektrické náradie D36 príruha a príslušenstvo čistenia, na pripojenie na sacej strane (elektrické náradie alebo sacia hubica), bezpečné spojenie mobilného vysávača a elektrického náradia vďaka bajonetovému uzáveru, priemer 36 mm	D 36 DM-AS/CT	21,00 25,20	500670
	pre saciu hadicu D 36/32, pre všetko elektrické náradie D36 príruha a príslušenstvo čistenia, na pripojenie na sacej strane (elektrické náradie alebo sacia hubica)	D 36/32 DM-AS	21,00 25,20	500671

* Odporúčaná predajná cena výrobcu. Ceny predajcov sa môžu líšiť.

Bez DPH. S DPH.

Systémové príslušenstvo

		Typ	Cena €*	Obj. č.
	Redukčná spojka balenie pre samoobslužný predaj pre saciu hadicu D 36, na redukciu na D 27 (na strane náradia), potrebná výmena objímky	RM D 36/27-AS	16,40 19,68	498528
	pre všetky VCP/CT, na strane EW, redukcia Ø 36 na 27 mm, v prípade potreby sa dá nasunúť, priemer 36 mm	DC-D 36/27-AS	22,70 27,24	768135
	Pripojovací nátrubok pre saciu hadicu D 36, pre brúsku s dlhým krkom PLANEX, antistatické vyhotovenie, na pripojenie na saciej strane (elektrické náradie alebo sacia hubica), priemer 36 mm, balenie pre samoobslužný predaj	D 36 DM-AS-LHS 225	22,20 26,64	495013
	Odsávací adaptér na spájanie saciej hadice D 50 s príslušenstvom D 36, balenie pre samoobslužný predaj	D 50/D 36	15,20 18,24	452897
	Rozbočka pre D 50/D 36/D 27, antistatické vyhotovenie, na pripojenie dvoch sacích hadíc, s uzáverom, pri vysávačoch s povolením na vysávanie zdravie ohrozujúceho prachu nie je prípustná súčasná prevádzka, balenie pre samoobslužný predaj	D 50 SV-AS/D 50 V	41,00 49,20	452898
	Uzáver sacieho otvoru na uzavretie vstupného nátrubku, na dodatočné vybavenie všetkých mobilných vysávačov CT/CTL, balenie pre samoobslužný predaj	D 50/V	16,20 19,44	452899
	spojovací nátrubok antistatické vyhotovenie, na spájanie sacích hadíc D 50 / D 36 / D 27, pri hadiciach D 27/D 36 sa musí pripájacia objímka hadice vymeniť za koncovku proti krúteniu hadice D 27/D 36, balenie pre samoobslužný predaj	D 50/D 50 VM-AS	18,30 21,96	493047

* Odporúčaná predajná cena výrobcu. Ceny predajcov sa môžu líšiť.

Bez DPH. S DPH.

Systémové príslušenstvo

Príslušenstvo mobilných vysávačov CT a odsávacích zariadení SR

Rúry		Typ	Cena €* 28,32	Obj. č. 203129
	Ručná rúra pre D 27/D 36, antistatické vyhotovenie, s reguláciou prívodu vzduchu na nastavenie intenzity nasávania, s bajonetovým uzáverom na bezpečné spojenie so sacou hadicou, zahnutá, priemer 36 mm, balenie pre samoobslužný predaj	D 36 HR-K AS	23,60 28,32	203129
	Predlžovacia rúra pre D 27/D 36, ušľachtilá oceľ, 3-dielna, dĺžka 950 mm, balenie pre samoobslužný predaj	D 36 VR-M 3x	58,10 69,72	452902
	pre D 27/D 36, antistatické vyhotovenie, 3-dielna, dĺžka 950 mm, balenie pre samoobslužný predaj	D 36 VR-K AS 3x	26,60 31,92	203137
	pre D 50, eloxovaná hliníkom, 1-dielna, dĺžka 1.100 mm, v kartónovom obale	D 50 VR-M	114,90 137,88	447599
	pre D 50, plast, 2-dielna, dĺžka 970 mm, v kartónovom obale	D 50 VR-K 2x	36,20 43,44	440412
Podlahová hubica		Typ	Cena €* 169,92	Obj. č. 452908
	Hubica na podlahu pre D 27/D 36, priemyselné vyhotovenie, hliník, s 2 kolieskami a 2 kefovými vložkami, priemer 36 mm, šírka 370 mm, v kartónovom obale	D 36 BD 370	141,60 169,92	452908
	pre D 50, priemyselné vyhotovenie, hliník, s 2 kolieskami a 2 kefovými vložkami, šírka 450 mm, v kartónovom obale	D 50 BD 450	159,10 190,92	452910
	pre D 27/D 36, plast, s 2 kolieskami a 2 kefovými vložkami, priemer 36 mm, šírka 300 mm, balenie pre samoobslužný predaj	D 36 BD 300	36,50 43,80	452907
	pre D 27/D 36, štvordielna, plastová s 3 výmennými vložkami (kefovou, s gumovým okrajom, na koberce), priemer 36 mm, šírka 270 mm, balenie pre samoobslužný predaj	D 36 BD 270	33,00 39,60	452906
Dýza na koberce a kombinovaná dýza		Typ	Cena €* 60,00	Obj. č. 203797
	Kobercová hubica pre D 27/D 36, s klznou podložkou, s možnosťou prestavenia na textilné podlahové krytiny a tvrdé podlahy, šírka 292 mm, v kartónovom obale	D 36 TD II	50,00 60,00	203797
	Turbínová kombinovaná vysávací kefa pre D 27/D 36, na textilné podlahové krytiny a tvrdé podlahy, so 4 kolieskami, valcovou kefou poháňanou nasávaným vzduchom, šírka 270 mm, v kartónovom obale	D 36 TKB II	128,20 153,84	203809

* Odporúčaná predajná cena výrobcu. Ceny predajcov sa môžu líšiť.

Systémové príslušenstvo

Príslušenstvo pre mobilné vysávače CT

Špeciálne hubice/kefy	Typ	Cena €*	Obj. č.
	Štrbinová hubica plast, balenie pre samoobslužný predaj pre D 27/D 36, priemer 36 mm, dĺžka 300 mm	D 36 FD-300 7,90 9,48	452904
	pre D 27/D 36, priemer 36 mm, dĺžka 210 mm	D 36 FD-210 6,60 7,92	492391
	pre D 27/D 36, pre CTL-SYS, hodí sa na odkladanie príslušenstva CTL SYS, priemer 36 mm, dĺžka 150 mm	D 36 FD-150 6,60 7,92	500593
	pre D 50, dĺžka 200 mm	D 50 FD 21,00 25,20	452912
	Odsávací kefa v tvare štetca plast, balenie pre samoobslužný predaj pre D 27/D 36, priemer 70 mm	D 36 SP 11,10 13,32	440404
	pre D 50, priemer 85 mm	D 50 SP 29,80 35,76	440419
	Hubica na čalúnenie pre D 27/D 36, pre CTL-SYS, plast, s kefovou vložkou, hodí sa na odkladanie príslušenstva CTL SYS, šírka 120 mm, balenie pre samoobslužný predaj	D 36 PD 8,60 10,32	500592
	Univerzálna hubica s kefou pre D 27/D 36, plast, s kefkovým vencom a otočným kĺbom, balenie pre samoobslužný predaj	D 36 UBD 15,90 19,08	498527
	Plochá hubica pre D 27, špeciálna guma, odolná voči pôsobeniu olejov, priemer 27 mm, šírka 100 mm, balenie pre samoobslužný predaj	D 27 FDG 56,30 67,56	440408

* Odporúčaná predajná cena výrobcu. Ceny predajcov sa môžu líšiť.

Bez DPH. S DPH.

Systémové príslušenstvo

Príslušenstvo pre mobilné vysávače CT

Moduly pre zásuvný systém CTL/CTM/CTH 26/36/48

		Typ	Cena €* 77,76	Obj. č.
	Modul prípojky energie pre CT 26/36/48, na spojenie mobilného odsávača CT s energeticou prípojkou, príp. odsávacím ramenom, nemusí byť vyhotovení LE, v kartónovom obale	EAA CT 26/36/48	64,80 77,76	496143
	Zásuvkový modul pre CT 26/36/48, v kartónovom obale zásuvka s trvalým prúdom	Modul-SD CT 26/36/48	50,60 60,72	496142
	zásuvka so zapínacou/vypínacou automatikou	Modul-SD E/A CT 26/36/48	50,60 60,72	496405
	Pneumatický modul pre CT 26/36/48, na dodatočné vybavenie mobilných odsávačov vo vyhotovení LE, s dodatočnou zapínacou/vypínacou automatikou stlačeného vzduchu, v kartónovom obale	DL CT 26/36/48	218,90 262,68	496141
	Diaľkové ovládanie diaľkové ovládanie umožňuje zapnutie mobilného vysávača priamo zo sacej hadice (jednoduché prepnutie do režimu čistenia aj keď je mobilný vysávač v polohe AUTO), dosah 10 m, technológia Bluetooth®, v kartónovom obale			
	Bluetooth® diaľkové ovládanie na CT 26, 36, 48, súprava dovybavenia k CT 26, 36, 48, modul na montáž do voľnej modulovej šachty, riadenie na diaľku pomocou diaľkového ovládania (súčasťou súpravy) alebo akumulátorového náradia (v kombinácii s akumulátorovou súpravou Bluetooth®), umožňuje automatické spustenie mobilného vysávača pri zapnutí akumulátorového náradia (podmienkou je kompatibilná akumulátorová súprava Bluetooth®), diaľkové ovládanie vysávača CT-F I, prijímací modul (pre CT 26, 36, 48)	CT-F I/M-Set	86,90 104,28	202097
	vhodné pre všetky vysávače Bluetooth® (v kombinácii s prijímacím modulom Bluetooth®), dva upevňovacie pásy k sacím hadiciam D27 a D36	CT-F I	46,00 55,20	202098

Odsávacie rameno

		Typ	Cena €* 348,96	Obj. č.
	Odsávacie rameno súprava trubíc s prípojkami, dĺžka 2.119 mm, šírka 1.136 mm, v kartónovom obale pre CT 44, CT 48, bez tlačného rámu	CT-ASA	290,80 348,96	492452
	pre CT 26/36, so zásuvným oblúkom SB-CT 26/36, odsávacie rameno na montáž na všetky modely CT 26/36 (okrem CT 26/36 AC HD), zásuvný oblúk	CT-ASA CT 26/36/SB	364,00 436,80	496372
	Držiak nástroja pre CT-ASA, CT-ASA/SB, CT-ASA CT 26/36/SB, na bezpečné a ergonomické odkladanie 2 elektrických a pneumatických náradí, v kartónovom obale	WHR/CT-ASA	59,50 71,40	493558

* Odporúčaná predajná cena výrobcu. Ceny predajcov sa môžu líšiť.

Bez DPH. S DPH.

Systémové príslušenstvo

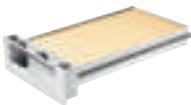
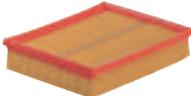
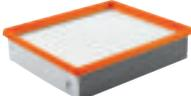
Filter CLEANTEC		Typ	Cena €*	Obj. č.
	Filtračný článok pre CT 17 E, VCP 170 E, VCP 320 E, na vysávanie nasucho, v kartónovom obale	HF-CT 17	30,30 36,36	769134
	Hlavný filter pre CT MINI a CT MIDI od roku výroby 2019, hlavný filter zasunutý v praktickom plastovom ráme, bezproblémová výmena filtračnej kazety zvonku bez potreby otvorenia mobilného vysávača, balenie pre samoobslužný predaj	HF-CT MINI/MIDI-2	19,00 22,80	204200
	pre CTL MINI/MIDI, balenie pre samoobslužný predaj	HF-CT-MINI/MIDI	20,90 25,08	456790
	pre CT 26/36/48 a TURBO II, hlavný filter High Performance, nevhodný pre mobilné vysávače s AUTOCLEAN, balenie pre samoobslužný predaj	HF-CT 26/36/48	34,00 40,80	496170
	pre CT AC, VCP 260 AC, 360 AC, 480 AC, Hlavný filter s optimalizovaným čistením s PTFE povrchom, balenie pre samoobslužný predaj	HF-CT 26/36/48 HP	53,70 64,44	203759
	pre CTH 26, CTH 48, špeciálny filter zodpovedá požiadavkám kategórie prachu H, balenie pre samoobslužný predaj	HF CTH 26/48	73,10 87,72	498995
	pre CT 11, 22, 33, 44, 55, obsah balenia 2 ks., v kartónovom obale	HF-CT/2	34,00 40,80	452923
	pre CTL-SYS, balenie pre samoobslužný predaj	HF-CT SYS	18,00 21,60	500558
	Hlavný filter Longlife pre CT 11, 22, 33, 44, 55, použiteľné iba na odsávanie prachu, ktorý nie je zdraviu škodlivý, obsah balenia 2 ks., v kartónovom obale	Longlife-HF-CT/2	73,20 87,84	454869
	Mokrý filter na vysávanie kvapalín			
	pre CT MINI a CT MIDI od roku výroby 2019, mokrý filter zasunutý v praktickom plastovom ráme, bezproblémová výmena filtračnej kazety zvonku bez potreby otvorenia mobilného vysávača, balenie pre samoobslužný predaj	NF-CT MINI/MIDI-2	19,00 22,80	204202
	pre CTL MINI/MIDI, balenie pre samoobslužný predaj	NF-CT MINI/MIDI	11,70 14,04	456805
	pre CT 26/36/48, balenie pre samoobslužný predaj	NF-CT 26/36/48	16,00 19,20	496169
	pre CT 11, 22, 33, 44, 55, obsah balenia 2 ks., v kartónovom obale	NF-CT/2	16,00 19,20	452924
	pre CT 17 E, VCP 170 E, VCP 320 E, VCP 171 E-L, VCP 321 E-L, v kartónovom obale	NF-CT 17	22,20 26,64	769135

* Odporúčaná predajná cena výrobcu. Ceny predajcov sa môžu líšiť.

Bez DPH. S DPH.

Systémové príslušenstvo

Príslušenstvo pre mobilné vysávače CT

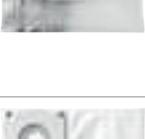
Filtročné vrecká CLEANTEC		Typ	Cena €*	Obj. č.
	Filtročné vrecko pre CT 17 E, VCP 170 E, VCP 171 E-L, s dvojitémi stenami, obsah balenia 5 ks., v kartónovom obale	FIS-CT 17/5	29,40 35,28	769136
Filtročné vrecko SELF CLEAN obsah balenia 5 ks.				
	pre CTL-SYS, alternatívne využitie objemu filtročného vrecka a vysoká pevnosť vďaka filtročnému materiálu so samočistiacou funkciou Selfclean, v kartónovom obale	SC FIS-CT SYS/5	15,90 19,08	500438
	pre CT MINI a CT MIDI od roku výroby 2019, optimálne využitie objemu filtročného vrecka vďaka filtročnému materiálu so samočistiacou funkciou Selfclean, objem náplne max. 15 l, balenie pre samoobslužný predaj	SC-FIS-CT MINI/ MIDI-2/5	18,50 22,20	204308
	pre CTL MINI, optimálne využitie objemu filtr. vrecka a vysoký sací výkon vďaka filtročnému vrecku Selfclean, v kartónovom obale	SC FIS-CT MINI/5	18,20 21,84	498410
	pre CTL MIDI, optimálne využitie objemu filtr. vrecka a vysoký sací výkon vďaka filtročnému vrecku Selfclean, v kartónovom obale	SC FIS-CT MIDI/5	26,70 32,04	498411
	pre CT 26, optimálne využitie objemu filtr. vrecka a vysoký sací výkon vďaka filtročnému vrecku Selfclean, v kartónovom obale	SC FIS-CT 26/5	40,80 48,96	496187
	pre CT 36, optimálne využitie objemu filtr. vrecka a vysoký sací výkon vďaka filtročnému vrecku Selfclean, v kartónovom obale	SC FIS-CT 36/5	44,60 53,52	496186
	pre CT 48, optimálne využitie objemu filtr. vrecka a vysoký sací výkon vďaka filtročnému vrecku Selfclean, v kartónovom obale	SC FIS-CT 48/5	48,30 57,96	497539
Odpadové vrecko nevhodné pre štandardné vyhotovenie CT (bez AC), obsah balenia 5 ks., v kartónovom obale				
	pre CT 26 AC	ENS-CT 26 AC/5	35,60 42,72	496216
	pre CT 36 AC/CTL 36 E AC HD	ENS-CT 36 AC/5	38,80 46,56	496215
	pre CT/CTL/CTM 48 AC	ENS-CT 48 AC/5	41,80 50,16	497540
Bezpečnostné filtročné vrecko dvojvrstvové, obsah balenia 3 ks., v kartónovom obale				
	pre CTH 26	FIS-CTH 26/3	58,10 69,72	497541
	pre CTH 48	FIS-CTH 48/3	65,30 78,36	497542

* Odporúčaná predajná cena výrobcu. Ceny predajcov sa môžu líšiť.

Systémové príslušenstvo

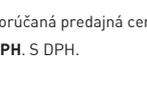
	Typ	Cena €* 74,04	Obj. č.
Filtračné vrečko Longlife použiteľné iba na odsávanie prachu, ktorý nie je zdraviu škodlivý, z veľmi pevného, 3-vrstvového polyesterového rúna s dlhou životnosťou, nie je vhodné na jemný prach			
	pre CTL-SYS, viacnásobné filtračné vrečko na likvidáciu prachu, balenie pre samo- obslužný predaj	Longlife-FIS-CT SYS 61,70 74,04	500642
	pre CT MINI a CT MIDI od roku výroby 2019, objem náplne max. 15 l, v kartónovom obale	LL-FIS-CT MINI/MIDI-2 130,00 156,00	204309
	pre CTL MINI, v kartónovom obale	Longlife-FIS-CTL MINI 79,30 95,16	499703
	pre CTL MIDI, v kartónovom obale	Longlife-FIS-CTL MIDI 113,70 136,44	499704
	pre CT 26, v kartónovom obale	Longlife-FIS-CT 26 157,50 189,00	496120
	pre CT 36, v kartónovom obale	Longlife-FIS-CT 36 165,90 199,08	496121
	pre CT 48, v kartónovom obale	Longlife-FIS-CT 48 174,20 209,04	498506
	pre CT 22, v kartónovom obale	Longlife-FIS-CT 22 157,50 189,00	456737
	pre CT 33, v kartónovom obale	Longlife-FIS-CT 33 165,90 199,08	456738
Filtračné vrečko v kartónovom obale			
	pre CT 22, obsah balenia 5 ks.	FIS-CT 22/5 40,80 48,96	452970
	pre CT 22, obsah balenia 20 ks.	FIS-CT 22/20 145,90 175,08	494631
	pre CT 33, obsah balenia 5 ks.	FIS-CT 33/5 44,60 53,52	452971
	pre CT 33, obsah balenia 20 ks.	FIS-CT 33/20 159,50 191,40	494632
	pre CT 44, obsah balenia 5 ks.	FIS-CT 44/5 48,30 57,96	452972
	pre CT 55, obsah balenia 5 ks.	FIS-CT 55/5 52,10 62,52	452973
	pre CT 22, s vonkajšou vrstvou Spunbond, veľmi pevné, na odsávanie najjemnejšieho prachu, obsah balenia 5 ks.	FIS-CT 22 SP VLIIES/5 52,40 62,88	456870
	pre CT 33, s vonkajšou vrstvou Spunbond, veľmi pevné, na odsávanie najjemnejšieho prachu, obsah balenia 5 ks.	FIS-CT 33 SP VLIIES/5 57,50 69,00	456871
	pre CT 44, s vonkajšou vrstvou Spunbond, veľmi pevné, na odsávanie najjemnejšieho prachu, obsah balenia 5 ks.	FIS-CT 44 SP VLIIES/5 62,10 74,52	456874

* Odporúčaná predajná cena výrobcu. Ceny predajcov sa môžu líšiť.

Bez DPH. S DPH.

Systémové príslušenstvo

Príslušenstvo pre odsávacie zariadenia SR

Filtre SR		Typ	Cena €*	Obj. č.
	Absolútny filter v kartónovom obale pre SRM 45 LE-EC, SRM 70 LE-EC	AB-FI SRM 45/70	61,60 73,92	493826
	pre SRH 45	AB-FI SRH 45	79,60 95,52	493825
	Hlavný filter pre SRM 45 E-PLANEX, VCP 450 E-L, VCP 450 E-M, nano, v kartónovom obale	NANO HF-SRM 45-LHS 225	57,60 69,12	496406
Filtročné vrecká SR		Typ	Cena €*	Obj. č.
	Filtročné vrecko obsah balenia 5 ks., v kartónovom obale pre SRM 45 LE-EC	FIS-SRM 45 /5	48,10 57,72	493775
	pre SRM 45 E-PLANEX, VCP 450 E-L, VCP 450 E-M	FIS-SRM 45-LHS 225 /5	39,50 47,40	495014
	pre SRM 70 LE-EC	FIS-SRM 70 /5	62,40 74,88	493777
	pre SRH 45 E	FIS-SRH 45 /5	164,00 196,80	493776

* Odporúčaná predajná cena výrobcu. Ceny predajcov sa môžu líšiť.

Bez DPH. S DPH.

Systémové príslušenstvo

	Typ	Cena €*	Obj. č.
	Odpadové vrecko pre SRM 45 E-PLANEX, VCP 450 E-L, VCP 450 E-M, obsah balenia 5 ks., v kartónovom obale	ENS-SRM 45- LHS 225/5 34,60 41,52	495015

Filtre a filtračné vrecká SR pre výbehové modely

	Typ	Cena €*	Obj. č.
	Absolútny filter v kartónovom obale		
pre SR 5, SR 200, SR 201	AB-FI/U	43,70 52,44	485808
pre SR 151	AB-FI	56,90 68,28	488461
pre SR 6, SR 12, SR 14, SR 202, SR 203, SR 212, SR 301, SR 302, SR 303, kategória použitia C/M	AB-FI/C	59,80 71,76	486241
	Dvojdielne filtračné vrecko obsah balenia 5 ks., v kartónovom obale		
pre SR 5, SR 6, s dvomi vrstvami	FIS-SR 5/6 /5	45,30 54,36	483143
pre SR 12, SR 14	FIS-SR 12/14 /5	57,40 68,88	483142
pre SR 151, SRM 152	FIS-SR 150 /5	45,30 54,36	488460
pre SR 200, SR 201, SR 203	FIS-SR 200 /5	49,30 59,16	487070
pre SR 301, SR 303, SRM 312	FIS-SR 300 /5	64,00 76,80	487790
pre SR 15, SR 12, SR 14, na látky s hranič. hodnotami prachu a rakovinotvorné látky podľa nar. GefStoffV 35, schválené podľa BIA	FIS-SR 15 /5	95,40 114,48	483889
pre SR 202, SR 212, SRH 204, SR 200, SR 201, SR 203	FIS-SR 202 /5	84,50 101,40	487482

* Odporúčaná predajná cena výrobcu. Ceny predajcov sa môžu líšiť.

Bez DPH. S DPH.

Systémové príslušenstvo

Príslušenstvo mobilných vysávačov CT a odsávacích zariadení SR

Príslušenstvo CT	Typ	Cena €* 57,48	Obj. č.
 <p>Držiak hadice pre CT 11, 22, 33, 44, 55, na uloženie sacej hadice a sieťového kábla, vhodné veľkosti hadíc: hadica plug it D 22 x 3,5 m / D 27 x 3,5 m / D 27 x 5 m / D 36 x 3,5 m / D 50 x 2,5 m / IAS 2-3500 AS, rozmery (D x Š x V) 530 x 360 x 110 mm, v kartónovom obale</p>	CT-SG	47,90 57,48	494388
 <p>Držiak nástroja v kartónovom obale</p> <p>pre CT 26/36, držiak nástrojov pre brúsky, z pozinkovanej ocele, na bezpečné a ergonomické odkladanie elektrického/pneumatického náradia</p>	WHR-CT	50,60 60,72	496122
 <p>pre CT 36 PLANEX, s praktickým držiakom, na odkladanie náradia PLANEX, nie na PLANEX easy</p>	WHR-CT 36-LHS 225	106,10 127,32	495964
 <p>Zásuvný oblúk v kartónovom obale</p> <p>pre CT 26/36, na pohodlné presúvanie mobilných vysávačov, s držiakom hubíc</p>	SB-CT 26/36	76,50 91,80	495802
 <p>pre CT 48, na pohodlné presúvanie mobilných vysávačov, s držiakom hubíc</p>	SB-CT 48	135,80 162,96	497295
 <p>Posuvný uzáver pre CT AC / CT 36 AC PLANEX, postará sa o extrémny podtlak v nádobe, filter sa očistí s ešte väčšou silou, v kartónovom obale</p>	VS-CT AC/SRM45 PLANEX	49,60 59,52	497926
 <p>Adaptér adaptér na montáž WCR a/alebo zásobovacej jednotky VE CT 26/36/48 na CT 48 EC a CT 48 EC B22, v kartónovom obale</p>	AD-WCR	62,80 75,36	498805
 <p>Sys-Adapter pre CT 36 E HD-AC, CT 26 HD, VCP 260 E-L AC, VCP 260 E-M AC, VCP 260 E-H, od roku výroby 2011; VCP 480 E-L AC, VCP 480 E-M AC, na spojenie Systainera s odsávačom, balenie pre samoobslužný predaj</p>	SYS-AP-CT 36 HD	36,20 43,44	768115
 <p>Vákuová upínacia dýza pre odsávacie zariadenia CT a saciu hadicu D 27, flexibilná pomôcka na dočasné upnutie a zafixovanie obrobkov na horizontálnych a vertikálnych plochách, max. výška upínania 50 mm, max. zaťaženie 3 kg, rozmery (D x Š x V) 130 x 80 x 50 mm, hmotnosť 0,35 kg, balenie pre samoobslužný predaj</p>	CT-W	37,70 45,24	500312
 <p>Popruh na nosenie pre CT-SYS a všetky kontajnery SYSTAINER T-LOC, ľahké prenášanie CTL SYS a kontajnera SYSTAINER T-LOC, max. zaťaženie 20 kg, obsah balenia 1 ks., balenie pre samoobslužný predaj</p>	SYS-TG	19,30 23,16	500532

* Odporúčaná predajná cena výrobcu. Ceny predajcov sa môžu líšiť.

Systémové príslušenstvo

Pneumatické príslušenstvo CT		Typ	Cena €*	Obj. č.
	Pneumatický modul na prestavbu mobilných vysávačov CT vo vyhotovení E na vyhotovenie LE, s prídavnou spínacou automatikou na prívod tlakového vzduchu, hodí sa len pre CT 22/33/44, v kartónovom obale	DLM-CT	183,20 219,84	452829
	Napájacia jednotka pre CT 26/36/48 vo vyhotovení LE, regulátor tlaku, rýchle vypúšťanie kondenzátu, olejov a s výstupom vzduchu bez oleja s rýchlospojku, v kartónovom obale	VE-CT 26/36/48	453,00 543,60	495886
	Montážna sada na montáž napájacej jednotky VE-CT 26/36 v spojení s CT-ASA CT 26/36 SB, v kartónovom obale	MS DH VE-CT-ASA-CT26/36	51,00 61,20	496862
Príslušenstvo pre predradený odlučovač CT-VA		Typ	Cena €*	Obj. č.
	Odpadové vrecko na použitie v zachytávacej nádobe VAB-20, ideálny tvar pre zachytávaciu nádobu predradeného odlučovača CT-VA 20, na prach triedy L a M, max. objem nádoby 20 l, obsah balenia 10 ks., v kartónovom obale	ENS-VA-20/10	23,00 27,60	204296
	Zachytávacia nádoba pre predradený odlučovač CT-VA 20, stohovateľné s kompaktnými rozmermi, dobrou možnosťou uchopenia a odolnou konštrukciou, na prepravu dobre uzatvárateľný s vekom (súčasť dodávky), rozmery (D x Š x V) 395 x 295 x 350 mm, max. objem nádoby 20 l, v kartónovom obale			
	obsah balenia 1 ks.	VAB-20/1	71,60 85,92	204294
	obsah balenia 3 ks.	VAB-20/3	158,50 190,20	204295
	Pripájací kábel pre predradený odlučovač CT-VA 20, na dovybavenie predradeného odlučovača CT-VA prídavnou zásuvkou, umožňuje mimoriadne jednoduché spájanie sacej hadice plug it s predradeným odlučovačom CT-VA, výkonové zaťaženie prístrojovej zásuvky max. 2.400 W, dĺžka kábla 0,85 m, v kartónovom obale	CT-VA AK	35,80 42,96 42,12 / 1 m 50,54 / 1 m	575667

* Odporúčaná predajná cena výrobcu. Ceny predajcov sa môžu líšiť.

Bez DPH. S DPH.



05 Vrtanie a skrutkovanie

Prehľad výrobkov a použitia	216
Akumulátorový vŕtací skrutkovač – CXS, TXS, C 18, T 18+3	218
Akumulátorový vŕtací skrutkovač QUADRIVE – DRC 18/4	222
Akumulátorový príklepový vŕtací skrutkovač QUADRIVE – PDC 18/4	223
Akumulátorové vŕtacie kladivo – BHC 18	224
Vŕtačka QUADRILL – DR 20	225
Akumulátorový skrutkovač na montáž suchých stavieb DURADRIVE – DWC 18	226
Príslušenstvo a spotrebný materiál	228
System Festool	

Prehľad výrobkov a použitia

Výkonné alebo presne kontrolované, na tom najužšom priestore alebo počas dlhých hodín s vytrvalosťou, s dostatočným krútiacim momentom alebo vysokými otáčkami: práca kladie požiadavku, akumulátorové skrutkovače Festool dávajú na ňu odpoveď.

Akumulátorový vrtací skrutkovač



CXS
Strana 218



TXS
Strana 219



C 18
Strana 220



T 18+3
Strana 221

Spôsoby použitia

Skrutky do dreva, až do priemeru

3 x 15	●	●	○	
4 x 35	●	●	●	○
5 x 40	●	●	●	●
6 x 80	○	○	●	●

Skrutky do dreva, až do priemeru

6 x 120			●	●
8 x 220			○	●
8 x 300				○
10 x 300				
12 x 300				

Vrtanie do dreva, až do priemeru

3	●	●	○	○
15	○	○	●	●
35			●	●
45			○	●
50				
80				

Vrtanie do kameňa (max. Ø vrtania do kameňa)

Vrtanie do betónu (max. Ø vrtania do betónu)

Montáž suchých stavieb – drevená spodná konštrukcia
(Ø skrutiek max. 4,2 mm)

Montáž suchých stavieb – plechová spodná konštrukcia
(Ø skrutiek max. 4,2 mm)

Technické parametre

napätie akumulátora (V)	10,8	10,8	18	18
kapacita akumulátora štandardnej akumulátorovej súpravy/kompaktnej akumulátorovej súpravy Li-Ion (Ah)	2,6	2,6	5,2/3,1	5,2/3,1
voľnobežné otáčky 1./2. stupeň (min ⁻¹)	0 – 430/0 – 1.300	0 – 430/0 – 1.300	0 – 450/0 – 1.500	0 – 450/0 – 1.500
voľnobežné otáčky 3./4. stupeň (min ⁻¹)				
max. krútiaci moment, drevo/ocel (Nm)	10/16	10/16	27/45	35/50
priemer vyvrtaného otvoru kameň/ocel/drevo (mm)	12/8/-	12/8/-	40/13/-	45/13/-
upínací rozsah skľučovadla (mm)	1 – 10	1 – 10	1,5 – 13	1,5 – 13
upínanie nástrojov	CENTROTEC	CENTROTEC	CENTROTEC	CENTROTEC
hmotnosť so štandardnou/kompaktnou akumulátorovou súpravou (kg)	0,9	0,9	1,8/1,5	1,8/1,5

Akumulátorový vrtací skrutkovač CXS



Človek nemusí byť veľký, aby podal veľký výkon.

- › Presvedčivá ergonómia a malá hmotnosť (0,9 kg) na pohodlné vrtanie, skrutkovanie
- › Kompaktná a príručná konštrukcia v tvare C uľahčuje prácu aj na úzkych miestach
- › Flexibilné – rozhranie FastFix a systém na rýchlu výmenu nástrojov CENTROTEC
- › Praktické, integrované LED osvetlenie a indikácia stavu nabitia akumulátora

Technické parametre

Napätie akumulátora (V)	10,8
Stupne	2
Voľnobežné otáčky 1./2. stupeň (min ⁻¹)	0 – 430/0 – 1.300
Priemer otvoru do dreva/ocel (mm)	12/8
Nastavenie krútiaceho momentu 1./2. stupeň (Nm)	0,3 – 3,4
Max. krútiaci moment, drevo/ocel (Nm)	10/16
Upínací rozsah skľučovadla (mm)	1 – 10
Kapacita akumulátora Li-Ion (Ah)	2,6
Hmotnosť vrátane li-ion (kg)	0,9



■ = Elektronický

Jednoducho dosiahnuť každú skrutku.

Akumulátorové skrutkovače vo formáte XS sú perfektne nastavené na úzke miesta. Do rohov a úzkych medzipriestorov je presne to pravé uhlový nástavec a na tmavé miesta integrované LED osvetlenie.

Rozsah dodávky

2 x akumulátor BP-XS, nabíjačka MXC, skľučovadlo na nástroje CENTROTEC, držiak skrutkovacích hrotov CENTROTEC, rýchlopínacie skľučovadlo FastFix, 10 mm, skrutkovací hrot PZ 2, príchytky na opasok, v kontajneri SYSTAINER SYS 1 T-LOC

	Cena €*	Obj. č.
CXS Li 2,6-Plus	230,00	564531
	276,00	
CXS Li 2,6-Set	289,00	564532
Uhlová hlava	346,80	

* Odporúčaná predajná cena výrobcu. Ceny predajcov sa môžu líšiť.

Bez DPH. S DPH.

Systémové príslušenstvo od strany 230

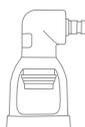

Bity a vrtáky od strany 236





Akumulátorový vrtací skrutkovač TXS



Človek nemusí byť veľký, aby podal veľký výkon.

- › Najnovšia lítium-iónová technológia akumulátorov pre maximálnu výdrž
- › Flexibilné – rozhranie FastFix a systém na rýchlu výmenu nástrojov CENTROTEC
- › 12-stupňové nastavovanie a vypnutie krútiaceho momentu na presné skrutkovanie
- › Presvedčivá ergonómia a malá hmotnosť (0,9 kg) na pohodlné vrtanie, skrutkovanie

Technické parametre	
Napätie akumulátora (V)	10,8
Stupne	2
Voľnobežné otáčky 1./2. stupeň (min ⁻¹)	0 – 430/0 – 1.300
Priemer otvoru do dreva/ocel' (mm)	12/8
Nastavenie krútiaceho momentu 1./2. stupeň (Nm)	0,3 – 3,4
Max. krútiaci moment, drevo/ocel' (Nm)	10/16
Upínací rozsah skľučovadla (mm)	1 – 10
Kapacita akumulátora Li-Ion (Ah)	2,6
Hmotnosť vrátane li-ion (kg)	0,9



■ = Elektronický



Skutoční siláci.

Pozoruhodný krútiaci moment aj na ťažko prístupných miestach majú 10,8 V akumulátorové vrtacie skrutkovače vo formáte XS. Vďaka FastFix a rýchlovýmennému systému CENTROTEC sú presvedčivo flexibilné.

Rozsah dodávky	Cena €*	Obj. č.
2 x akumulátor BP-XS, nabíjačka MXC, skľučovadlo na nástroje CENTROTEC, držiak skrutkovacích hrotov CENTROTEC, rýchlopínacie skľučovadlo FastFix, 10 mm, skrutkovací hrot PZ 2, príchytka na opasok, v kontajneri SYSTAINER SYS 1 T-LOC		
TXS Li 2,6-Plus	230,00	564509
	276,00	
TXS Li 2,6-Set	289,00	564510
Uhlová hlava	346,80	

* Odporúčaná predajná cena výrobcu. Ceny predajcov sa môžu líšiť.

Bez DPH. S DPH.

Systémové príslušenstvo
od strany 230



Bity a vrtáky
od strany 236



Akumulátorový vrtací skrutkovač C 18

Bezkefkový motor
EC-TEC pre dlhú
životnosť a vysokú
stupeň účinnosti



Dokonalý tvar.

- › Bezuhlíkový motor EC-TEC s integrovaným riadením pre dlhú životnosť a najvyšší výkon
- › Elektronické nastavovanie a vypínanie krútiaceho momentu na presné skrutkovanie
- › Rozhranie FastFix pre všetky nadstavce FastFix a systém pre rýchlu výmenu nástrojov CENTROTEC
- › Prepínanie zo skrutkovania na vrtanie bez zmeny nastaveného krútiaceho momentu

Technické parametre	C 18 Plus/Set	C 18 Compact
Napätie akumulátora (V)	18	18
Stupne	2	2
Voľnobežné otáčky 1./2. stupeň (min ⁻¹)	0 – 450/0 – 1.500	0 – 450/0 – 1.500
Priemer otvoru do dreva/ocel (mm)	40/13	40/13
Nastavenie krútiaceho momentu 1./2. stupeň (Nm)	0,8 – 8/0,5 – 6	0,8 – 8/0,5 – 6
Max. krútiaci moment, drevo/ocel (Nm)	27/45	27/45
Upínací rozsah skľučovadla (mm)	1,5 – 13	1,5 – 13
Kapacita akumulátora Li-Ion (Ah)	5,2	3,1
Hmotnosť vrátane li-ion (kg)	1,8	1,5



■ = Elektronický

Vynikajúci tvar rukoväti.

Niekoľkokrát vyznamenané za vynikajúci dizajn a teraz s osvedčenou koncepciou bezkefkového pohonu. Súhra lítium-iónových akumulátorov a motora EC-TEC robia z náradia C 18 ešte ľahšiu, ešte vytrvalejšiu, ešte výkonnejšiu – a tým aj najsilnejšiu sériu C, aká kedy existovala.

Rozsah dodávky	Cena €*	Obj. č.
skľučovadlo na nástroje CENTROTEC, držiak skrutkovacích hrotov CENTROTEC, rýchlopínacie skľučovadlo FastFix, 13 mm, skrutkovací hrot PZ 2, príchytka na opasok, v kontajneri SYSTEMAINER SYS 2 T-LÖC		
C 18 Li-Basic bez akumulátora, bez nabíjačky	240,00 288,00	574737
C 18 Li 3,1-Compact 2 x akumulátor BP 18 Li 3,1 C, rýchlonabíjačka TCL 6	441,00 529,20	574921
C 18 Li 5,2-Plus 2 x akumulátor BP 18 Li 5,2 AS, rýchlonabíjačka TCL 6	493,00 591,60	574738
C 18 Li 5,2-Set 2 x akumulátor BP 18 Li 5,2 AS, rýchlonabíjačka TCL 6, uhlový nadstavec FastFix, excentrický nadstavec FastFix	602,00 722,40	575672

* Odporúčaná predajná cena výrobcu. Ceny predajcov sa môžu líšiť.

Bez DPH. S DPH.

Systémové príslušenstvo
od strany 231

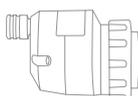

Bity a vrtáky
od strany 236



Technológia akumulátorov
a nabíjania od strany 14



Akumulátorový vŕtací skrutkovač T 18+3



Bezkefkový motor
EC-TEC pre dlhú
životnosť a vysoký
stupeň účinnosti

Sila sa stretáva s inteligenciou.

- › Rozhranie FastFix pre všetky nadstavce FastFix a systém pre rýchlu výmenu nástrojov CENTROTEC
- › Presvedčivá ergonómia: krátky, ľahký a s optimálnou polohou ťažiska
- › Elektronické nastavovanie a vypínanie krútiaceho momentu na presné skrutkovanie
- › Prepínanie zo skrutkovania na vŕtanie bez zmeny nastaveného krútiaceho momentu

Technické parametre	T 18+3 Plus/Set	T 18+3 Compact
Napätie akumulátora (V)	18	18
Stupne	2	2
Voľnobežné otáčky 1./2. stupeň (min ⁻¹)	0 – 450/0 – 1.500	0 – 450/0 – 1.500
Priemer otvoru do dreva/ocel' (mm)	45/13	45/13
Nastavenie krútiaceho momentu 1./2. stupeň (Nm)	0,8 – 8/0,5 – 6	0,8 – 8/0,5 – 6
Max. krútiaci moment, drevo/ocel' (Nm)	35/50	35/50
Upínací rozsah skľučovadla (mm)	1,5 – 13	1,5 – 13
Kapacita akumulátora Li-Ion (Ah)	5,2	3,1
Hmotnosť vrátane li-ion (kg)	1,8	1,5



■ = Elektronický



Silák série T.

S 18 V a EC-TEC, priaznivým hmotnostným výkonom a excelentnou manipuláciou. Nástroje T 18+3 poskytujú výraznú výhodu v oblasti výkonu, keď sa ide na vec správne. S bezkefkovým motorom EC-TEC, lítiovo-iónovými akumulátormi a výdržou až na 1 100 skrutiek (5 x 40 mm do mäkkého dreva) len na jedno nabitie akumulátora (18 V-5,2 Ah).

Rozsah dodávky	Cena €*	Obj. č.
skľučovadlo na nástroje CENTROTEC, držiak skrutkovacích hrotov CENTROTEC, rýchlopínacie skľučovadlo FastFix, 13 mm, príchytka na opasok		
T 18+3 Li-Basic bez akumulátora, bez nabíjačky, skrutkovací hrot PZ 2, v kontajneri SYSTAINER SYS 2 T-LOC	240,00 288,00	574763
T 18+3 Li 3,1-Compact 2 x akumulátor BP 18 Li 3,1 C, rýchlonabíjačka TCL 6, skrutkovací hrot PZ 2, v kontajneri SYSTAINER SYS 2 T-LOC	441,00 529,20	574908
T 18+3 Li 5,2-Plus 2 x akumulátor BP 18 Li 5,2 AS, rýchlonabíjačka TCL 6, skrutkovací hrot PZ 2, v kontajneri SYSTAINER SYS 2 T-LOC	493,00 591,60	574756
T 18+3 Li 5,2-Set 2 x akumulátor BP 18 Li 5,2 AS, rýchlonabíjačka TCL 6, skrutkovací hrot PZ 2, uhľový nadstavec FastFix, excentrický nadstavec FastFix, v kontajneri SYSTAINER SYS 2 T-LOC	602,00 722,40	575693
T 18+3/PSC 420 Li I-Set akumulátorový vŕtací skrutkovač T18+3, priamočiara píla PSC 420 EB, 2 x aku- mulátor BP 18 Li 5,2 ASI, rýchlonabíjačka TCL 6, twinBOX Mix, 2 x pílový list, chránič proti vytŕhaniu materiálu, v kontajneri SYSTAINER SYS 3 T-LOC	819,00 982,80	575696

* Odporúčaná predajná cena výrobcu. Ceny predajcov sa môžu líšiť.

Bez DPH. S DPH.

Systémové prislúšenstvo
od strany 231

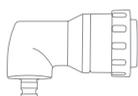

Bity a vŕtáky
od strany 236



Technológia akumulátorov
a nabíjania od strany 14



Akumulátorový
vrtací skrutkovač

QUADRIVE DRC 18/4

Bezkefkový motor
EC-TEC pre dlhú
životnosť a vysoký
stupeň účinnosti



Kompakt so silnou rotáciou.

- › Bezkefkový motor EC pre tú najdlhšiu životnosť a enormný stupeň účinnosti
- › 4-stupňová prevodovka s parametrom až 3 800 ot./min pre rýchle a čisté vrtanie
- › Univerzálne riešenie pre skrutkovanie a vrtanie s veľkými priermi, ktoré si vyžaduje veľký krútiaci moment
- › Oddelene zapínateľné osvetlenie LED-diódami, ako aj indikovanie stavu nabitia akumulátora

Technické parametre

Napätie akumulátora (V)	18
Stupne	4
Voľnobežné otáčky 1./2. stupeň (min ⁻¹)	0 – 400/0 – 850
Voľnobežné otáčky 3./4. stupeň (min ⁻¹)	0 – 1.850/0 – 3.800
Max. krútiaci moment, drevo/ocel (Nm)	40/60
Priemer otvoru do dreva/kovu (mm)	50/13
Upínací rozsah skľučovadla (mm)	1,5 – 13
Kapacita akumulátora Li-Ion (Ah)	5,2
Hmotnosť vrátane li-ion (kg)	1,9



■ = Elektronický

Inteligentná rozmanitosť.

Krútiaci moment 60 Nm na 1. stupni na silné skrutkovanie, 3 800 ot./min na 4. stupni na presné vrtanie. Navyše vytrvalé a enormne odolné. Či už drevo alebo kov – každý, kto pozná sériu QUADRIVE, je nadšený. Kombináciou neodolateľnej sily a absolútnej presnosti. A rozhraním FastFix na rýchlu a beznástrojovú výmenu na skľučovadle na nástroje CENTROTEC, rýchlopínacom skľučovadle, uhlovom nadstavci alebo adaptéri na nástrčné kľúče.

Rozsah dodávky

skľučovadlo na nástroje CENTROTEC, držiak skrutkovacích hrotov CENTROTEC, rýchlopínacie skľučovadlo FastFix, 13 mm, skrutkovací hrot PZ 2, prídavná rukoväť, v kontajneri SYSTAINER SYS 2 DF T-LOC

Rozsah dodávky	Cena €*	Obj. č.
DRC 18/4 Li-Basic bez akumulátora, bez nabíjačky	288,00 345,60	574695
DRC 18/4 Li 5,2-Plus 2 x akumulátor BP 18 Li 5,2 AS, rýchlonabíjačka TCL 6	541,00 649,20	574696
DRC 18/4 Li 5,2-Plus-SCA 2 x akumulátor BP 18 Li 5,2 AS, rýchlonabíjačka SCA 8	572,00 686,40	574916
DRC 18/4 Li 5,2-Set-SCA 2 x akumulátor BP 18 Li 5,2 AS, rýchlonabíjačka SCA 8, uhlavá hlava	689,00 826,80	574697

* Odporúčaná predajná cena výrobcu. Ceny predajcov sa môžu líšiť.

Bez DPH. S DPH.

Systémové príslušenstvo
od strany 232



Bity a vrtáky
od strany 236



Technológia akumulátorov
a nabíjania od strany 14





Akumulátorový príklepový vŕtací skrutkovač QUADRIVE PDC 18/4



Bezkefkový motor
EC-TEC pre dlhú
životnosť a vysoký
stupeň účinnosti

Všestranné náradie s príklepom.

- › Bezkefkový motor EC pre tú najdlhšiu životnosť a enormný stupeň účinnosti
- › EC-TEC motor kombinovaný s kvalitnou technológiou lítium-iónových akumulátorov pre výkon skrutkovania vyšší až o 100 %
- › 4-stupňová prevodovka s parametrom až 3 800 ot/min pre rýchle a čisté vŕtanie
- › Oddelene zapínateľné osvetlenie LED-diódami, ako aj indikovanie stavu nabitia akumulátora

Technické parametre	
Napätie akumulátora (V)	18
Stupne	4
Voľnobežné otáčky 1./2. stupeň (min ⁻¹)	0 – 400/0 – 850
Voľnobežné otáčky 3./4. stupeň (min ⁻¹)	0 – 1.850/0 – 3.800
Max. počet príklepov (min ⁻¹)	76.000
Max. krútiaci moment, drevo/ocel (Nm)	40/60
Priemer otvoru do dreva/kovu (mm)	50/13
Priemer vyvŕtaného otvoru do muriva (tehál) (mm)	10
Upínací rozsah skľučovadla (mm)	1,5 – 13
Kapacita akumulátora Li-Ion (Ah)	5,2
Hmotnosť vrátane li-ion (kg)	2



■ = Elektronický



Presvedčivý argument.

Analogicky ku QUADRIVE DRC 18/4 ponúka QUADRIVE PDC 18/4 všetky vlastnosti a dômyselné funkcionality. A to so zapínateľným axiálnym dorazom na vŕtanie do muriva.

Rozsah dodávky	Cena €*	Obj. č.
skľučovadlo na nástroje CENTROTEC, držiak skrutkovacích hrotov CENTROTEC, rýchlopínacie skľučovadlo FastFix, 13 mm, skrutkovací hrot PZ 2, prídavná rukoväť, v kontajneri SYSTAINER SYS 2 DF T-LOC		
PDC 18/4 Li-Basic bez akumulátora, bez nabíjačky	298,00 357,60	574701
PDC 18/4 Li 5,2-Plus 2 x akumulátor BP 18 Li 5,2 AS, rýchlonabíjačka TCL 6	551,00 661,20	574702
PDC 18/4 Li 5,2-Plus-SCA 2 x akumulátor BP 18 Li 5,2 AS, rýchlonabíjačka SCA 8	582,00 698,40	574918
PDC 18/4 Li 5,2-Set-SCA 2 x akumulátor BP 18 Li 5,2 AS, rýchlonabíjačka SCA 8, uhlová hlava	701,00 841,20	574703
PDC 18/4 Li 5,2-Set/XL-SCA 2 x akumulátor BP 18 Li 5,2 AS, rýchlonabíjačka SCA 8, uhlová hlava, hĺbková zarážka	744,00 892,80	574704

* Odporúčaná predajná cena výrobcu. Ceny predajcov sa môžu líšiť.

Bez DPH. S DPH.

Systémové prísľušenstvo
od strany 232



Bity a vŕtáky
od strany 236



Technológia akumulátorov
a nabíjania od strany 14



Akumulátorové vrtacie kladivo BHC 18

Bezkefkový motor
EC-TEC pre dlhú
životnosť a vysoký
stupeň účinnosti



**NOVINKA vrtane akumulátora
s Bluetooth®:**
Automaticky spustí mobilný
vysávač.**



Komfortné kladivo medzi kompaktnými akumulátorovými vrtacími kladivami.

- › Neprekonateľný pomer hmotnosti a výkonu vďaka kombinácii motora EC a konštrukčného tvaru C
- › Tlmenie vibrácií pre neunavujúcu prácu; najvyšší komfort pri práci v každej pracovnej situácii
- › Bezuhlíkový motor EC-TEC s integrovaným riadením pre dlhú životnosť a najvyšší výkon
- › Najnovšia lítium-iónová technológia akumulátorov pre maximálnu výdrž

Technické parametre	BHC 18 Plus	BHC 18 Compact
Napätie akumulátora (V)	18	18
Stupne	1	1
Voľnobežné otáčky (min ⁻¹)	0 – 1.100	0 – 1.100
Max. počet príklepov (min ⁻¹)	4.895	4.895
Max. priemer otvoru do betónu (mm)	18	18
Priemer vrtania vrt. korunkami (max.) (mm)	68	68
Max. krútiaci moment, drevo/ocel (Nm)	10/25	10/25
Upínanie nástrojov	SDS-Plus	SDS-Plus
Energia jedného príklepu (J)	1,8	1,8
Kapacita akumulátora Li-Ion (Ah)	5,2	3,1
Hmotnosť vrátane li-ion	2,6	2,3



Šikovný a kompaktný – bez kompromisov!

BHC 18 zaobchádza s betónom ako s maslom. Ergonómia pre maximálny komfort pri práci. S pneumatickým príklepovým mechanizmom pre enormnú energiu príklepu a integrovaným tlmením vibrácií, ktoré pohltí energiu skôr, ako sa dostane do rúk. BHC 18 určuje nové kritériá – efektivitou, komfortom a najlepším pomerom hmotnosti a výkonu v triede náradia 18 V.

Rozsah dodávky	Cena €*	Obj. č.
prídavná rukoväť, hĺbková zarážka, v kontajneri SYSTEMAINER SYS 2 T-LOC		
BHC 18 Li-Basic bez akumulátora, bez nabíjačky	314,00 376,80	574723
BHC 18 Li 3,1 I-Compact 2 x akumulátor BP 18 Li 3,1 CI, rýchlonabíjačka TCL 6	515,00 618,00	575700
BHC 18 Li 5,2 I-Plus 2 x akumulátor BP 18 Li 5,2 ASI, rýchlonabíjačka TCL 6	567,00 680,40	575697

* Odporúčaná predajná cena výrobcu. Ceny predajcov sa môžu líšiť.
Bez DPH. S DPH.

Systémové príslušenstvo
od strany 233



Technológia akumulátorov
a nabíjania od strany 14



** Viac informácií o automatickom
štarte Bluetooth® na strane 16





Vrtačka QUADRILL DR 20

Vrtačka so silným krútiacim momentom.

- › Veľký krútiaci moment vďaka viacnásobne zredukovanej prevodovke
- › Optimálne na vrtanie a skrutkovanie vďaka beznástrojovo vymeniteľnému skľučovadlu a upínaniu skrutkovacích hrotov vo vretene
- › Extrémne odolná a s dlhou životnosťou vďaka veľkému upínaciu krku so zosilneným hriadeľom pohonu a uložením vretena s dobrým dimenzovaním
- › Presné skľučovadlo s ozubeným vencom, s rozhraním FastFix a poistkou upínania

Technické parametre

Príkion (W)	1.100
Stupne	1
Voľnobežné otáčky (min ⁻¹)	0 – 650
Priemer vyvrtaného otvoru (ocel/hliník/drevo) (mm)	20/28/65
Krútiaci moment max. (Nm)	98
Rozsah upínania skľučovadla (mm)	3 – 16
Upínanie skľučovadla	FastFix
Priemer upínacieho krku (mm)	57
Hmotnosť (kg)	3,4
Hmotnosť (bez skľučovadla) (kg)	2,7



■ = Elektronický



Veľký QUADRILL so silným nápadom.

Kľúčovým bodom náradia QUADRILL DR 20 E je rozhranie FastFix, pomocou ktorého sa dá náradie v sekunde nastaviť na rôzne funkcie.

Rozsah dodávky	Cena €*	Obj. č.
skľučovadlo s ozubeným vencom s upínacou poistkou, prídavná rukoväť s predĺžením, hĺbková zarážka, v kontajneri SYSTAINER SYS MAXI 2		
DR 20 E FF-Plus	428,00 513,60	767991
DR 20 E FF-Set skľučovadlo CENTRÖTEC XL, súprava príslušenstva pozostávajúca z uhlovej hlavy, adaptéra násuvných kľúčov, 2 násuvných kľúčov a zo schránky so skrutkovacími hrotmi Bit Box	747,00 896,40	768933

* Odporúčaná predajná cena výrobcu. Ceny predajcov sa môžu líšiť.

Bez DPH. S DPH.

Systémové príslušenstvo
od strany 234



Akumulátorový skrutkovač na montáž suchých stavieb

DURADRIVE DWC 18

Bezkefkový motor EC-TEC pre dlhú životnosť a vysoký stupeň účinnosti



Sila a vytrvalosť pre výstavbu interiéru.

- › Presné elektronické vypínanie, ktoré sa neopotrebováva – na presnú hĺbku zaskrutkovávania a dlhú životnosť
- › Energeticky úsporná funkcia štart/stop bez stláčania hlavného vypínača
- › Bezuhlíkový motor EC s dlhou životnosťou pre enormný stupeň účinnosti a maximálnu vytrvalosť
- › Je možná rýchla, beznástrojová zmena na nastavac pre zásobník na skrutky

Technické parametre	DWC 18-2500 Plus	DWC 18-2500 Compact	DWC 18-4500 Plus	DWC 18-4500 Compact
Napätie akumulátora (V)	18	18	18	18
Stupne	1	1	1	1
Voľnobežné otáčky (min ⁻¹)	0 – 2.500	0 – 2.500	0 – 4.500	0 – 4.500
Max. krútiaci moment, drevo/ocel (Nm)	7/18	7/18	5/14	5/14
Max. dĺžka opracovanej skrutky (mm)	55	55	55	55
Upínanie nástrojov	1/4"	1/4"	1/4"	1/4"
Kapacita akumulátora Li-Ion (Ah)	5,2	3,1	5,2	3,1
Hmotnosť s hĺbkovým dorazom (kg)	1,9	1,6	1,9	1,6
Hmotnosť so zásob. nastavcom (kg)	2,3	2,0	2,3	2,0



■ = Elektronický

Posúva kritériá vysoko nahor.

Sériové skrutkovanie pri montáži suchých stavieb: komfortne, rýchlo a efektívne s DURADRIVE DWC 18. Presvedčí enormným počtom taktov, nízkou hmotnosťou len 1,9 kg a kompaktným tvarom. S inovačnou funkciou start/stop, pri ktorej bezkefkový motor EC-TEC pracuje len vtedy, keď sa používa – čo umožňuje až o 40 % vyšší skrutkovací výkon na jedno nabitie akumulátora. S hĺbkovým dorazom sa dá DWC používať aj na jednotlivé skrutkovanie.

Rozsah dodávky	Cena €*	Obj. č.
nastavac pre zásobník na skrutky, hĺbková zarážka, hák na lešenie, magnetický držiak skrutkovačích hrotov, 2 x skrutkovačí hrot PH2, dlhý, skrutkovačí hrot PH 2, príchytky na opasok, v kontajneri SYSTAINER SYS 2 T-LOC		
DWC 18-2500 Li-Basic bez akumulátora, bez nabíjačky	369,00 442,80	574742
DWC 18-2500 Li 3,1-Compact 2 x akumulátor BP 18 Li 3,1 C, rýchlonabíjačka TCL 6	570,00 684,00	574911
DWC 18-2500 Li 5,2-Plus 2 x akumulátor BP 18 Li 5,2 AS, rýchlonabíjačka TCL 6	622,00 746,40	574743
DWC 18-4500 Li-Basic bez akumulátora, bez nabíjačky	369,00 442,80	574747
DWC 18-4500 Li 3,1-Compact 2 x akumulátor BP 18 Li 3,1 C, rýchlonabíjačka TCL 6	570,00 684,00	574913
DWC 18-4500 Li 5,2-Plus 2 x akumulátor BP 18 Li 5,2 AS, rýchlonabíjačka TCL 6	622,00 746,40	574745

* Odporúčaná predajná cena výrobcu. Ceny predajcov sa môžu líšiť.

Bez DPH. S DPH.

Systémové príslušenstvo od strany 235



Rýchlomontážne skrutky od strany 241

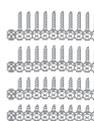

Technológia akumulátorov a nabíjania od strany 14





Rozhodne iné: akumulátorové vŕtacie skrutkovače Festool.



Dlhšie skrutkovať, menej spotrebovať.

Koncepcia pohonu EC-TEC predstavuje mimoriadne rozvinutie výkonu pri najmenej moznnej spotrebe energie v celom rozsahu otáčok – od skrutkovania väčších skrutiek až po vŕtanie pri 3 800 ot/min. Pričom sa EC-TEC motor vďaka neprítomnosti uhlíkových kefiiek neopotrebováva, je teda bezúdržbový a extrémne odolný.



Jednoducho rýchlejšie.

Vŕtanie, zahlbovanie, skrutkovanie: systém na rýchlu výmenu CENTROTEC tvorí skľučovadlo na vŕták a držiak hrotov v jednom a je pritom o 50% menší a 80% ľahší ako je štandardné skľučovadlo. Priamy a spoľahlivý prenos sily vďaka priamemu a vystredenému unášaniu v hriadeli náradia zabraňuje preklzavaniu vŕtáka dokonca aj v tvrdých materiáloch.



Náradie, ktoré funguje bez nástroja.

Beznástrojová montáž a rýchla výmena: Tak sa dajú akumulátorové vŕtacie skrutkovače alebo aj silná sieťová vŕtačka QUADRILL bleskovo prestavať pomocou nadstavcov FastFix hneď na 5 druhov náradia: vŕtačku, skrutkovač, uhlovú vŕtačku, uhlový skrutkovač a skrutkovač na montáž suchých stavieb.



System Festool. Všetko přehledné.

Pretože je jednoducho lepšie, keď to skutočne sedí: Akumulátorové vŕtacie skrutkovače Festool a rázové uťahovače sú ešte lepšie, flexibilnejšie a spoľahlivejšie vďaka systémovému príslušenstvu, vhodným výmenným nastavcom, ako aj širokému sortimentu skrutkovacích hrotov a vŕtákov a premysleným akumulátorom s dlhou výdržou.



05 Vrtanie a skrutkovanie

Príslušenstvo a spotrebný materiál

Systémové príslušenstvo	230
Nástrojový program CENTROTEC	236
Vodiace systémy na vrtanie	241



Systémové príslušenstvo



Príslušenstvo pre akumulátorový vŕtací skrutkovač CXS a TXS

Označenie	Opis	Cena €*	Obj. č.
1 Sklúčovadlo na nástroje WH-CE CENTROTEC	pre všetky akumulátorové vŕtacie skrutkovače a vŕtačky Festool (okrem DR 20/DRP 20) s rozhraním CENTROTEC, balenie pre samoobslužný predaj	23,50 28,20	492135
2 Rýchloupínacie sklúčovadlo vrtákov BF-FX 10	pre akumulátorové vŕtacie skrutkovače CXS a TXS, upínací rozsah 1 – 10 mm, balenie pre samoobslužný predaj	55,10 66,12	499949
3 Uhlový nadstavec XS-AS	pre akumulátorové vŕtacie skrutkovače CXS a TXS, na práce na úzkych miestach, balenie pre samoobslužný predaj	72,90 87,48	497951
4 Akumulátor BP-XS 2.6 Ah Li-Ion	náhradný akumulátor (lítium-iónový) pre akumulátorový vŕtací skrutkovač CXS a TXS, napätie 10,8 V, kapacita 2,6 Ah, hmotnosť 0,2 kg, balenie pre samoobslužný predaj	87,50 105,00	500184
5 Nabíjačka MXC	pre akumulátor BP-XS, pre akumulátorové vŕtacie skrutkovače CXS a TXS, nabíjací prúd 2,8 A, vstupné napätie 220 – 240 V, v kartónovom obale	56,60 67,92	497495

Systemové príslušenstvo

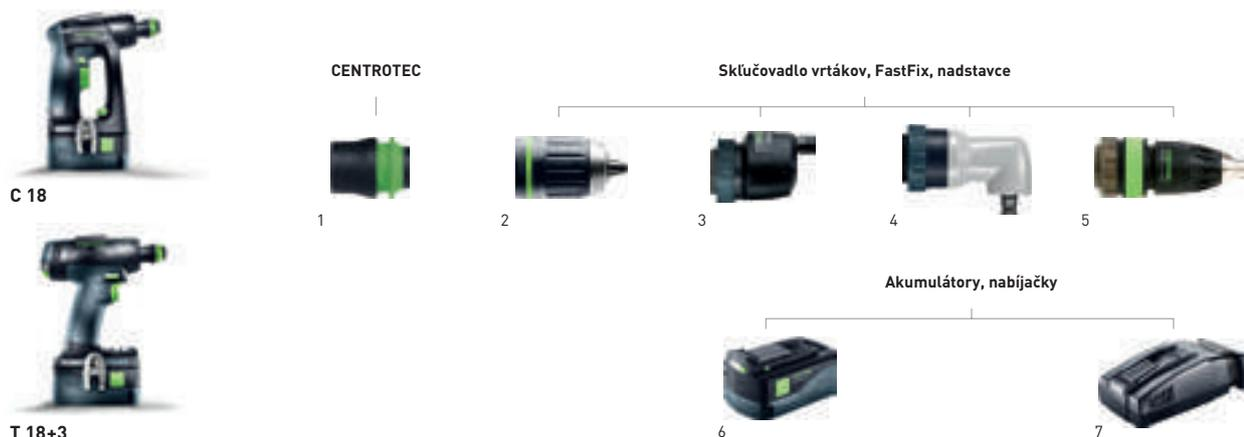

Príslušenstvo k akumulátorovým vrtacím skrutkovačom série C 18, T 18+3

Označenie	Opis	Cena €*	Obj. č.
1 Skľučovadlo na nástroje WH-CE CENTROTEC	pre všetky akumulátorové vrtacie skrutkovače a vrtáčky Festool (okrem DR 20/DRP 20) s rozhraním CENTROTEC, balenie pre samoobslužný predaj	23,50 28,20	492135
2 Rýchlopínacie skľučovadlo vrtákov KC 13-1/2-K-FFP	pre všetky akumulátorové vrtacie skrutkovače, akumulátorové príklepové vrtacie skrutkovače, vrtáčky (okrem DR 20/DRP 20) a príklepové vrtáčky s rozhraním CENTROTEC, odolné voči príklepu, plastový prstenec, s poistkou upínania, upínanie FastFix, upínací rozsah 1,5 – 13 mm, balenie pre samoobslužný predaj	57,80 69,36	769067
3 Excentrický nadstavec DD-ES	pre všetky akumulátorové vrtacie skrutkovače Festool C a T s rozhraním FastFix (okrem CXS), FastFix, balenie pre samoobslužný predaj	105,80 126,96	490294
4 Uholový nadstavec DD-AS	pre všetky akumulátorové vrtacie skrutkovače Festool C a T s rozhraním FastFix (okrem CXS), FastFix, balenie pre samoobslužný predaj	105,80 126,96	490293
5 Hĺbkový doraz DD-DC	pre všetky akumulátorové vrtacie skrutkovače Festool C a T s rozhraním FastFix (okrem CXS), FastFix, balenie pre samoobslužný predaj	105,80 126,96	493539
6 Akumulátor BP 18 Li 5,2 AS	s funkciou AIRSTREAM, Lítium-iónový (Li-Ion) náhradný akumulátor pre všetky akumulátorové náradie Festool 18 V (okrem CXS, TXS, ETSC 125, RTSC 400, DTSC 400), napätie 18 V, kapacita 5,2 Ah, hmotnosť 0,7 kg, balenie pre samoobslužný predaj	98,00 117,60	200181
Akumulátor BP 18 Li 5,2 ASI	Bluetooth® lítium-iónový (Li-Ion) akumulátor s funkciou AIRSTREAM pre všetky akumulátorové náradie Festool 18 V (okrem CXS, TXS, ETSC 125, RTSC 400, DTSC 400), Bluetooth® umožňuje automatické spustenie mobilného vysávača CLEANTEC pri zapnutí akumulátorového náradia (predpokladá sa použitie mobilného vysávača s funkciou Bluetooth®), napätie 18 V, kapacita 5,2 Ah, hmotnosť 0,7 kg, v kartónovom obale	118,00 141,60	202479
Akumulátor BP 18 Li 6,2 AS	s funkciou AIRSTREAM, Lítium-iónový (Li-Ion) náhradný akumulátor pre všetky akumulátorové náradie Festool 18 V (okrem CXS, TXS, ETSC 125, RTSC 400, DTSC 400), napätie 18 V, kapacita 6,2 Ah, hmotnosť 0,7 kg, balenie pre samoobslužný predaj	128,00 153,60	201774
Akumulátor BP 18 Li 6,2 ASI	Bluetooth® lítium-iónový (Li-Ion) akumulátor s funkciou AIRSTREAM pre všetky akumulátorové náradie Festool 18 V (okrem CXS, TXS, ETSC 125, RTSC 400, DTSC 400), Bluetooth® umožňuje automatické spustenie mobilného vysávača CLEANTEC pri zapnutí akumulátorového náradia (predpokladá sa použitie mobilného vysávača s funkciou Bluetooth®), napätie 18 V, kapacita 6,2 Ah, hmotnosť 0,7 kg, v kartónovom obale	148,00 177,60	201797
Akumulátor BP 18 Li 3,1 C	kompaktný, ľahký konštrukčný tvar, Lítium-iónový (Li-Ion) náhradný akumulátor pre všetky akumulátorové náradie Festool 18 V (okrem TSC 55, CXS, TXS, ETSC 125, RTSC 400, DTSC 400), napätie 18 V, kapacita 3,1 Ah, hmotnosť 0,4 kg, balenie pre samoobslužný predaj	72,00 86,40	201789
Akumulátor BP 18 Li 3,1 CI	lítiovo-iónový náhradný akumulátor (Li-Ion) s Bluetooth® pre všetky 18 V akumulátorové náradie Festool (okrem TSC 55, CXS, TXS, ETSC 125, RTSC 400, DTSC 400), Bluetooth® umožňuje automatické spustenie mobilného vysávača CLEANTEC pri zapnutí akumulátorového náradia (predpokladá sa použitie mobilného vysávača s funkciou Bluetooth®), napätie 18 V, kapacita 3,1 Ah, hmotnosť 0,4 kg, v kartónovom obale	92,00 110,40	203799
7 Rýchlonabíjačka TCL 6	pre všetky lítium-iónové akumulátory (okrem CXS/TXS), lítium-iónová (Li-Ion) náhradná nabíjačka pre všetky akumulátory 10,8 – 18 V, nabíjací prúd 6 A, vstupné napätie 220 – 240 V, hmotnosť 0,8 kg, balenie pre samoobslužný predaj	57,00 68,40	201135
Rýchlonabíjačka SCA 8	pre všetky lítium-iónové akumulátory (okrem CXS/TXS), s funkciou AIRSTREAM, lítium-iónová (Li-Ion) náhradná nabíjačka pre všetky akumulátory 10,8 – 18 V, nabíjací prúd 8 A, vstupné napätie 220 – 240 V, hmotnosť 1,1 kg, balenie pre samoobslužný predaj	88,00 105,60	200178

Technológia akumulátorov a nabíjania Pozri stranu 14

* Odporúčaná predajná cena výrobcu. Ceny predajcov sa môžu líšiť.

Systémové príslušenstvo



Príslušenstvo pre akumulátorový vrtací skrutkovač QUADRIVE DRC 18/4, akumulátorový rázový uťahovač QUADRIVE PDC 18/4

Označenie	Opis	Cena €*	Obj. č.
1	Skľučovadlo na nástroje WH-CE CENTROTEC	23,50 28,20	492135
2	Rýchlopínacie skľučovadlo vrtákov KC 13-1/2-K-FFP	57,80 69,36	769067
	Rýchlopínacie skľučovadlo vrtákov KC 13-1/2-MMFP	66,80 80,16	769065
3	Uhľový nadstavec AU-43 FFP	161,40 193,68	769097
4	Adaptér AD-3/8" FF	58,80 70,56	769064
5	Hĺbkový doraz DC UNI FF	112,60 135,12	769126
	Ochranný prstenec PR D17-DC UNI FF 5x	4,00 4,80	768125
	Ochranný prstenec PR D23-DC UNI FF 5x	4,00 4,80	768127
	Násuvný kľúč SW 3/8"-DC UNI FF 2x	14,40 17,28	768165
	Násuvný kľúč SW 8-DC UNI FF 2x	14,40 17,28	768113
6	Prídavná rukoväť AH-43/230	13,20 15,84	768613
7	Akumulátor BP 18 Li 5,2 AS	98,00 117,60	200181
	Akumulátor BP 18 Li 5,2 ASI	118,00 141,60	202479
	Akumulátor BP 18 Li 6,2 AS	128,00 153,60	201774
	Akumulátor BP 18 Li 6,2 ASI	148,00 177,60	201797
	Akumulátor BP 18 Li 3,1 C	72,00 86,40	201789
	Akumulátor BP 18 Li 3,1 CI	92,00 110,40	203799
8	Rýchlonabíjačka TCL 6	57,00 68,40	201135
	Rýchlonabíjačka SCA 8	88,00 105,60	200178

Technológia akumulátorov a nabíjania Pozri stranu 14

* Odporúčaná predajná cena výrobcu. Ceny predajcov sa môžu líšiť.

Systemové príslušenstvo



BHC 18

Príklepový vrták SDS-plus



Prídavná rukoväť



Adaptér



Dýza na prach z vŕtania



CENTROTEC



Akumulátory, nabíjačky



6



7

Príslušenstvo pre akumulátorové vŕtacie kladivo BHC 18

Označenie	Opis	Cena €*	Obj. č.
1 Vrtáky do vŕtacích kladív SDS-Set D5-D12/7	pre akumulátorové vŕtacie kladivo BHC 18 a všetky ostatné vŕtacie kladivá s upínaním SDS-Plus, vrták do vŕtacích kladív D 5 x 50 mm, 2 x vrták do vŕtacích kladív D 6 x 50 mm, vrták do vŕtacích kladív D 6 x 100 mm, vrták do vŕtacích kladív D 8 x 100 mm, vrták do vŕtacích kladív D 10 x 100 mm, vrták do vŕtacích kladív D 12 x 100 mm, obsah balenia 7 ks., balenie pre samoobslužný predaj	69,50 83,40	204070
2 Adaptér AD SDS-plus/FastFix	pre BHC 18, RHP 18, CHP 26, na upnutie skľučovadla nástrojov CENTROTEC, balenie pre samoobslužný predaj	17,40 20,88	769068
3 Skľučovadlo na nástroje WH-CE CENTROTEC	pre všetky akumulátorové vŕtacie skrutkovače a vŕtačky Festool (okrem DR 20/DRP 20) s rozhraním CENTROTEC, balenie pre samoobslužný predaj	23,50 28,20	492135
4 Prídavná rukoväť AH-43/185	pre všetky QUADRIVE DRC 18/4, PDC 18/4 a BHC 18, na zachytenie väčších krútiacich momentov, dĺžka 185 mm, upínanie Ø 43 mm, balenie pre samoobslužný predaj	10,70 12,84	768615
5 Dýza na prach z vŕtania D 27-BSD	pre BHC 18, PDC 18, PD 20 a mobilný odsávač CT/CTL/CTM, adaptér s flexibilnou vložkou, manžeta na priame odsávanie, hodí sa na všetky bežné priemyselné a domáce vysávače, výnimka: pri vysávačoch s automatickým čistením filtra sa musí vypnúť, pripájací Ø 27-32 mm, Ø vrtáka 0 – 12 mm, balenie pre samoobslužný predaj	20,70 24,84	500483
6 Akumulátor BP 18 Li 5,2 AS	s funkciou AIRSTREAM, Lítium-iónový (Li-Ion) náhradný akumulátor pre všetko akumulátorové náradie Festool 18 V (okrem CXS, TXS, ETSC 125, RTSC 400, DTSC 400), napätie 18 V, kapacita 5,2 Ah, hmotnosť 0,7 kg, balenie pre samoobslužný predaj	98,00 117,60	200181
Akumulátor BP 18 Li 5,2 ASI	Bluetooth® lítium-iónový (Li-Ion) akumulátor s funkciou AIRSTREAM pre všetko akumulátorové náradie Festool 18 V (okrem CXS, TXS, ETSC 125, RTSC 400, DTSC 400), Bluetooth® umožňuje automatické spustenie mobilného vysávača CLEANTEC pri zapnutí akumulátorového náradia (predpokladá sa použitie mobilného vysávača s funkciou Bluetooth®), napätie 18 V, kapacita 5,2 Ah, hmotnosť 0,7 kg, v kartónovom obale	118,00 141,60	202479
Akumulátor BP 18 Li 6,2 AS	s funkciou AIRSTREAM, Lítium-iónový (Li-Ion) náhradný akumulátor pre všetko akumulátorové náradie Festool 18 V (okrem CXS, TXS, ETSC 125, RTSC 400, DTSC 400), napätie 18 V, kapacita 6,2 Ah, hmotnosť 0,7 kg, balenie pre samoobslužný predaj	128,00 153,60	201774
Akumulátor BP 18 Li 6,2 ASI	Bluetooth® lítium-iónový (Li-Ion) akumulátor s funkciou AIRSTREAM pre všetko akumulátorové náradie Festool 18 V (okrem CXS, TXS, ETSC 125, RTSC 400, DTSC 400), Bluetooth® umožňuje automatické spustenie mobilného vysávača CLEANTEC pri zapnutí akumulátorového náradia (predpokladá sa použitie mobilného vysávača s funkciou Bluetooth®), napätie 18 V, kapacita 6,2 Ah, hmotnosť 0,7 kg, v kartónovom obale	148,00 177,60	201797
Akumulátor BP 18 Li 3,1 C	kompaktný, ľahký konštrukčný tvar, Lítium-iónový (Li-Ion) náhradný akumulátor pre všetko akumulátorové náradie Festool 18 V (okrem TSC 55, CXS, TXS, ETSC 125, RTSC 400, DTSC 400), napätie 18 V, kapacita 3,1 Ah, hmotnosť 0,4 kg, balenie pre samoobslužný predaj	72,00 86,40	201789
Akumulátor BP 18 Li 3,1 CI	lítium-iónový náhradný akumulátor (Li-Ion) s Bluetooth® pre všetko 18 V akumulátorové náradie Festool (okrem TSC 55, CXS, TXS, ETSC 125, RTSC 400, DTSC 400), Bluetooth® umožňuje automatické spustenie mobilného vysávača CLEANTEC pri zapnutí akumulátorového náradia (predpokladá sa použitie mobilného vysávača s funkciou Bluetooth®), napätie 18 V, kapacita 3,1 Ah, hmotnosť 0,4 kg, v kartónovom obale	92,00 110,40	203799
7 Rýchlonabíjačka TCL 6	pre všetky lítium-iónové akumulátory (okrem CXS/TXS), lítium-iónová (Li-Ion) náhradná nabíjačka pre všetky akumulátory 10,8 – 18 V, nabíjací prúd 6 A, vstupné napätie 220 – 240 V, hmotnosť 0,8 kg, balenie pre samoobslužný predaj	57,00 68,40	201135
Rýchlonabíjačka SCA 8	pre všetky lítium-iónové akumulátory (okrem CXS/TXS), s funkciou AIRSTREAM, lítium-iónová (Li-Ion) náhradná nabíjačka pre všetky akumulátory 10,8 – 18 V, nabíjací prúd 8 A, vstupné napätie 220 – 240 V, hmotnosť 1,1 kg, balenie pre samoobslužný predaj	88,00 105,60	200178

Technológia akumulátorov a nabíjania Pozri stranu 14

* Odporúčaná predajná cena výrobcu. Ceny predajcov sa môžu líšiť.

Systémové príslušenstvo

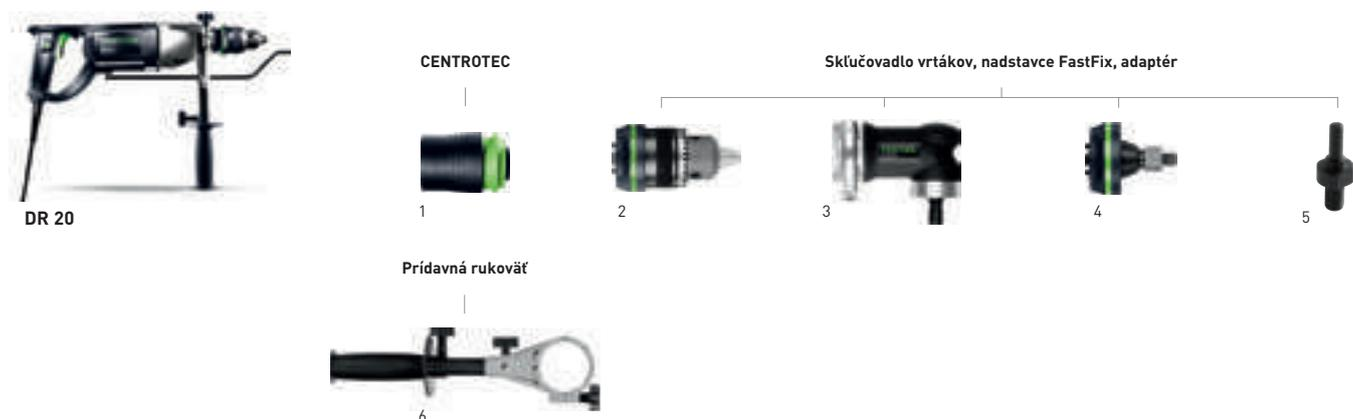

Príslušenstvo pre vrtačku QUADRILL DR 20

Označenie	Opis	Cena €* 44,88	Obj. č.
1 Skľučovadlo na nástroje CC-XL CENTROTEC	pre DR 20 E FF, DRP 20 ET FF, DRP 20-2 E FF, na upínanie vkladacích nástrojov CENTROTEC, upínanie FastFix, balenie pre samoobslužný predaj	37,40 44,88	769071
2 Skľučovadlo s ozubeným vencom CC-16 FFP	pre DR 20 E FF, DRP 20 ET FF, DRP 20-2 E FF, s kľúčom a upínacou poistkou, upínanie FastFix, upínací rozsah 3 – 16 mm, balenie pre samoobslužný predaj	120,00 144,00	769061
3 Uhlavá hlava AU DR 20	pre DR 20 E FF, DRP 20 ET FF, DRP 20-2 E FF, upínanie FastFix, priemer upínacieho krku 57 mm, balenie pre samoobslužný predaj	195,20 234,24	769060
4 Adaptér AD-1/2 FF	pre DR 20 E FF, DRP 20 ET FF, DRP 20-2 E FF, pre adaptéry s rýchlou výmenou, na upínanie násuvných kľúčov so štvorhranom veľkosti 1/2", upínanie FastFix, balenie pre samoobslužný predaj	67,70 81,24	769062
5 Adaptér AD-D10/M14	pre miešacie metly Festool: na upevnenie v skľučovadle, pre brúsny tanier so závitom M14 na upevnenie vo vrtačkách, pre leštiaci tanier Ø 80: na upnutie do akumulátorového vrtacieho skrutkovača, upínací priemer 10 mm, balenie pre samoobslužný predaj	19,80 23,76	483944
6 Prídavná rukoväť AH-57/230	pre DRP 20, na zachytenie väčších krútiacich momentov, upínanie Ø 57 mm, dĺžka 230 mm, s teleskopickým vysúvaním do 325 mm, balenie pre samoobslužný predaj	20,10 24,12	769044
Prídavná rukoväť AH-57/275	pre DRP 20, na zachytenie väčších krútiacich momentov, upínanie Ø 57 mm, dĺžka 275 mm, s teleskopickým vysúvaním do 380 mm, balenie pre samoobslužný predaj	23,90 28,68	769045

Systémové príslušenstvo

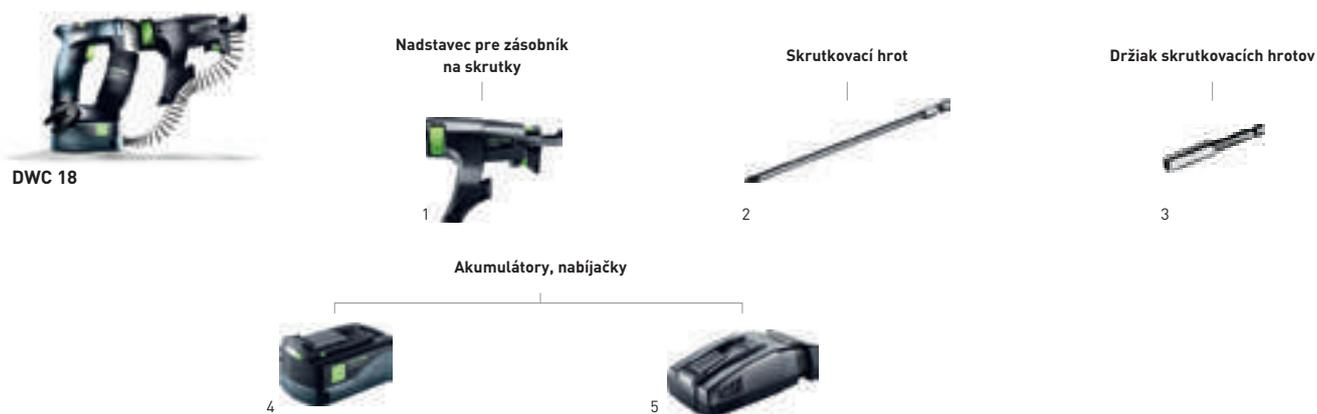

Príslušenstvo pre skrutkovač na montáž suchých stavieb DURADRIVE DWC 18

Označenie	Opis	Cena €*	Obj. č.	
1	Nadstavec pre zásobník na skrutky AF 55-DWC	pre DWC, DWP, na pásové skrutky, 25 – 55 mm, skrutkovací hrot PH2, dlhý, v kartónovom obale	200,70 240,84	769146
2	Skrutkovací hrot PH PH2-AF-55 3x	AF 55-DWP/DWC, veľkosť PH 2, dĺžka 152 mm, obsah balenia 3 ks., balenie pre samoobslužný predaj	17,40 20,88	769124
	Skrutkovací hrot PZ PZ 2-AF-55 3x	AF 55-DWP/DWC, veľkosť PZ 2, dĺžka 152 mm, obsah balenia 3 ks., balenie pre samoobslužný predaj	17,40 20,88	769078
	Skrutkovací hrot TX TX 20-AF-55/3	AF 55-DWP/DWC, spracovávanie zásobníkových skrutiek do dreva (TX 20) do dĺžky 55 mm, dlhé skrutkovacie hroty pre zásobníkový nadstavec, ideálne pre DWC 18-2500, obsah balenia 3 ks., veľkosť TX 20, dĺžka 152 mm, balenie pre samoobslužný predaj	17,40 20,88	201463
3	Držiak skrutkovacích hrotov BH-DWC	pre DWC, DWP, obsah balenia 1 ks., balenie pre samoobslužný predaj	9,10 10,92	769125
4	Akumulátor BP 18 Li 5,2 AS	s funkciou AIRSTREAM, Lítium-iónový (Li-Ion) náhradný akumulátor pre všetky akumulátorové náradie Festool 18 V (okrem CXS, TXS, ETSC 125, RTSC 400, DTSC 400), napätie 18 V, kapacita 5,2 Ah, hmotnosť 0,7 kg, balenie pre samoobslužný predaj	98,00 117,60	200181
	Akumulátor BP 18 Li 5,2 ASI	Bluetooth® lítium-iónový (Li-Ion) akumulátor s funkciou AIRSTREAM pre všetky akumulátorové náradie Festool 18 V (okrem CXS, TXS, ETSC 125, RTSC 400, DTSC 400), Bluetooth® umožňuje automatické spustenie mobilného vysávača CLEANTEC pri zapnutí akumulátorového náradia (predpokladá sa použitie mobilného vysávača s funkciou Bluetooth®), napätie 18 V, kapacita 5,2 Ah, hmotnosť 0,7 kg, v kartónovom obale	118,00 141,60	202479
	Akumulátor BP 18 Li 6,2 AS	s funkciou AIRSTREAM, Lítium-iónový (Li-Ion) náhradný akumulátor pre všetky akumulátorové náradie Festool 18 V (okrem CXS, TXS, ETSC 125, RTSC 400, DTSC 400), napätie 18 V, kapacita 6,2 Ah, hmotnosť 0,7 kg, balenie pre samoobslužný predaj	128,00 153,60	201774
	Akumulátor BP 18 Li 6,2 ASI	Bluetooth® lítium-iónový (Li-Ion) akumulátor s funkciou AIRSTREAM pre všetky akumulátorové náradie Festool 18 V (okrem CXS, TXS, ETSC 125, RTSC 400, DTSC 400), Bluetooth® umožňuje automatické spustenie mobilného vysávača CLEANTEC pri zapnutí akumulátorového náradia (predpokladá sa použitie mobilného vysávača s funkciou Bluetooth®), napätie 18 V, kapacita 6,2 Ah, hmotnosť 0,7 kg, v kartónovom obale	148,00 177,60	201797
	Akumulátor BP 18 Li 3,1 C	kompaktný, ľahký konštrukčný tvar, Lítium-iónový (Li-Ion) náhradný akumulátor pre všetky akumulátorové náradie Festool 18 V (okrem TSC 55, CXS, TXS, ETSC 125, RTSC 400, DTSC 400), napätie 18 V, kapacita 3,1 Ah, hmotnosť 0,4 kg, balenie pre samoobslužný predaj	72,00 86,40	201789
	Akumulátor BP 18 Li 3,1 CI	lítiovo-iónový náhradný akumulátor (Li-Ion) s Bluetooth® pre všetky 18 V akumulátorové náradie Festool (okrem TSC 55, CXS, TXS, ETSC 125, RTSC 400, DTSC 400), Bluetooth® umožňuje automatické spustenie mobilného vysávača CLEANTEC pri zapnutí akumulátorového náradia (predpokladá sa použitie mobilného vysávača s funkciou Bluetooth®), napätie 18 V, kapacita 3,1 Ah, hmotnosť 0,4 kg, v kartónovom obale	92,00 110,40	203799
5	Rýchlonabíjačka TCL 6	pre všetky lítium-iónové akumulátory (okrem CXS/TXS), lítium-iónová (Li-Ion) náhradná nabíjačka pre všetky akumulátory 10,8 – 18 V, nabíjací prúd 6 A, vstupné napätie 220 – 240 V, hmotnosť 0,8 kg, balenie pre samoobslužný predaj	57,00 68,40	201135
	Rýchlonabíjačka SCA 8	pre všetky lítium-iónové akumulátory (okrem CXS/TXS), s funkciou AIRSTREAM, lítium-iónová (Li-Ion) náhradná nabíjačka pre všetky akumulátory 10,8 – 18 V, nabíjací prúd 8 A, vstupné napätie 220 – 240 V, hmotnosť 1,1 kg, balenie pre samoobslužný predaj	88,00 105,60	200178

Technológia akumulátorov a nabíjania Pozri stranu 14

* Odporúčaná predajná cena výrobcu. Ceny predajcov sa môžu líšiť.

Systémové príslušenstvo

Skrutkovacie hroty s dĺžkou 25 mm		Typ	Cena €* 11,16	Obj. č.
	Skrutkovací hrot PZ dĺžka 25 mm, obsah balenia 10 ks., balenie pre samoobslužný predaj			
	veľkosť PZ 1	PZ 1-25/10	9,30 11,16	490481
	veľkosť PZ 2	PZ 2-25/10	9,30 11,16	490482
	veľkosť PZ 3	PZ 3-25/10	9,30 11,16	490483
	Skrutkovací hrot TX dĺžka 25 mm, obsah balenia 10 ks., balenie pre samoobslužný predaj			
	veľkosť TX 10	TX 10-25/10	13,00 15,60	490504
	veľkosť TX 15	TX 15-25/10	13,00 15,60	490505
	veľkosť TX 20	TX 20-25/10	13,00 15,60	490506
	veľkosť TX 25	TX 25-25/10	13,00 15,60	490507
	veľkosť TX 30	TX 30-25/10	13,00 15,60	490508
	twinBOX 10dielna súprava, balenie pre samoobslužný predaj			
	3 x skrutkovací hrot PZ 1, 4 x skrutkovací hrot PZ 2, 3 x skrutkovací hrot PZ 3	BB-PZ	20,10 24,12	496934
	skrutkovací hrot TX 10, 2 x skrutkovací hrot TX 15, 3 x skrutkovací hrot TX 20, 3 x skrutkovací hrot TX 25, skrutkovací hrot TX 30	BB-TX	20,10 24,12	496935
	skrutkovací hrot PH 1, skrutkovací hrot PH 2, skrutkovací hrot PZ 1, skrutkovací hrot PZ 2, skrutkovací hrot PZ 3, skrutkovací hrot 0,8 x 5,5, skrutkovací hrot TX 15, skrutkovací hrot TX 20, skrutkovací hrot TX 25, skrutkovací hrot TX 30	BB-MIX	20,10 24,12	496936
Skrutkovacie hroty s dĺžkou 100 mm		Typ	Cena €* 19,80	Obj. č.
	Skrutkovací hrot PZ dĺžka 100 mm, obsah balenia 2 ks., balenie pre samoobslužný predaj			
	veľkosť PZ 1	PZ 1-100 CE/2	16,50 19,80	500841
	veľkosť PZ 2	PZ 2-100 CE/2	16,50 19,80	500842
	veľkosť PZ 3	PZ 3-100 CE/2	16,50 19,80	500843
	Skrutkovací hrot PH dĺžka 100 mm, obsah balenia 2 ks., balenie pre samoobslužný predaj			
	veľkosť PH 1	PH 1-100 CE/2	16,50 19,80	500844
	veľkosť PH 2	PH 2-100 CE/2	16,50 19,80	500845
	veľkosť PH 3	PH 3-100 CE/2	16,50 19,80	500846
	Hrot SZ dĺžka 100 mm, obsah balenia 2 ks., balenie pre samoobslužný predaj			
	veľkosť SZ 0,8 x 5,5	SZ 0,8x5,5-100 CE/2	16,50 19,80	500852
	veľkosť SZ 1,2 x 6,5	SZ 1,2x6,5-100 CE/2	16,50 19,80	500851
	Skrutkovací hrot TX dĺžka 100 mm, obsah balenia 2 ks., balenie pre samoobslužný predaj			
	veľkosť TX 15	TX 15-100 CE/2	16,50 19,80	500847
	veľkosť TX 20	TX 20-100 CE/2	16,50 19,80	500848
	veľkosť TX 25	TX 25-100 CE/2	16,50 19,80	500849
	veľkosť TX 30	TX 30-100 CE/2	16,50 19,80	500850
	Súprava hrotov pre SYS TL s priehradkou v kryte, 6 skrutkovacích hrotov CENTROTEC: PZ 2-100 CE, PZ 3-100 CE, TX 15-100 CE, TX 20-100 CE, TX 25-100 CE, TX 30-100 CE, dĺžka 100 mm, obsah balenia 6 ks., balenie pre samoobslužný predaj	CENTROTEC BITS CE SET TL 6X	42,50 51,00	769095

* Odporúčaná predajná cena výrobcu. Ceny predajcov sa môžu líšiť.

Systémové príslušenstvo

Hroty a držiaky hrotov		Typ	Cena €* Obj. č.	Obj. č.
	Box s bitmi pre všetky akumulátorové vŕtacie skrutkovače Festool s rozhraním FastFix, magnetický držiak bitov CENTROTEC BH 60 CE, 10dielna súprava, balenie pre samoobslužný predaj			
	2 x skrutkovací hrot PZ 1, 5 x skrutkovací hrot PZ 2, 2 x skrutkovací hrot PZ 3	PZ + BH 60-CE	19,20 23,04	493260
	skrutkovací hrot TX 10, 2 x skrutkovací hrot TX 15, 3 x skrutkovací hrot TX 20, 2 x skrutkovací hrot TX 25, skrutkovací hrot TX 30	TX + BH 60-CE	19,20 23,04	493261
	skrutkovací hrot PH 1, skrutkovací hrot PH 2, skrutkovací hrot PZ 1, skrutkovací hrot PZ 2, skrutkovací hrot PZ 3, skrutkovací hrot 0,8 x 5,5, skrutkovací hrot TX 15, skrutkovací hrot TX 20, skrutkovací hrot TX 25	MIX + BH 60-CE	19,20 23,04	493262
	Sortiment skrutkovacích hrotov pre SYS TL s priehradkou v kryte, 24-dielna, 2 x skrutkovací hrot PH 1, 2 x PH 3, 2 x skrutkovací hrot TX 10, 2 x skrutkovací hrot PH 2, 2 x skrutkovací hrot PZ 1, 2 x skrutkovací hrot PZ 2, 2 x skrutkovací hrot PZ 3, 2 x skrutkovací hrot TX 15, 2 x skrutkovací hrot TX 20, 2 x skrutkovací hrot TX 25, 2 x skrutkovací hrot TX 30, 2 x skrutkovací hrot TX 40, Rýchlovýmenný držiak skrutkovacích hrotov., balenie pre samoobslužný predaj	BITS + BHS 65 CE TL 24x	37,70 45,24	769094
	Držiak bitov so systémom rýchlej výmeny pre všetky akumulátorové vŕtacie skrutkovače Festool s rozhraním FastFix, obsah balenia 1 ks., balenie pre samoobslužný predaj	BHS 65 CE	29,60 35,52	492648
	Magnetický držiak bitov pre všetky akumulátorové vŕtacie skrutkovače Festool s rozhraním FastFix, hodí sa na použitie s rázovým uťahovačom TI15 Impact, obsah balenia 1 ks., balenie pre samoobslužný predaj	BH 60 CE-Imp	12,10 14,52	498974
	Magnetický držiak bitov pre všetky akumulátorové vŕtacie skrutkovače Festool s rozhraním FastFix, extra dlhé, obsah balenia 1 ks., balenie pre samoobslužný predaj	BV 150 CE	23,90 28,68	492540
	Adaptér pre všetky akumulátorové vŕtacie skrutkovače Festool s rozhraním FastFix, pre násuvné kľúče, s guľkovou poistkou pri manuálnej prevádzke, obsah balenia 1 ks., balenie pre samoobslužný predaj			
	upínanie 1/4", dĺžka 50 mm	1/4"-50 CE/KG CENTROTEC	23,70 28,44	495131
	upínanie 3/8", dĺžka 70 mm	3/8"-70 CE/KG CENTROTEC	33,30 39,96	495133
	Skrutkovač pre náradie Centrotec na vŕtanie a skrutkovanie, balenie pre samoobslužný predaj	SD-CE-DRIVE-UNI	24,70 29,64	200140
Kazeta so skrutkovacími hrotmi		Typ	Cena €* Obj. č.	Obj. č.
	Kazeta so skrutkovacími hrotmi 31dielna, 1 magnetický držiak skrutkovacích hrotov 1/4", balenie pre samoobslužný predaj			
	3 x skrutkovací hrot TX 10, 3 x skrutkovací hrot TX 15, 6 x skrutkovací hrot TX 20, 6 x skrutkovací hrot TX 25, 6 x skrutkovací hrot TX 30, 3 x skrutkovací hrot TX 40, 3 x TX 50	TX 10-50/BH SORT/31x	32,70 39,24	769137
	vždy 1x LS 4,5; LS 5,5; LS 6,5; HEX 4; HEX 5; HEX 6, 2 x skrutkovací hrot TX 10, 2 x skrutkovací hrot TX 15, 2 x skrutkovací hrot TX 20, 2 x skrutkovací hrot TX 25, 2 x skrutkovací hrot TX 30, 2 x skrutkovací hrot TX 40, 2 x skrutkovací hrot PH 1, 2 x skrutkovací hrot PH 2, 2 x PH 3, 2 x skrutkovací hrot PZ 1, 2 x skrutkovací hrot PZ 2, 2 x skrutkovací hrot PZ 3	BIT/BH-SORT/31x	32,70 39,24	769138
	Súprava s račňou súprava 1/4" násuvných kľúčov od 4,0 do 13 mm, 19 rôznych skrutkovacích nadstavcov a 2 predĺženia skrutkovacích hrotov, račňa a rukoväť CENTROTEC, ako aj rôzne adaptéry a predĺženia, v kontajneri SYSTAINER SYS MINI	1/4"-CE RA-Set 36	137,90 165,48	497881
	Montážny balík pre všetky akumulátorové vŕtacie skrutkovače Festool s rozhraním FastFix, rukoväť skrutkovača CENTROTEC DRIVE, skľučovadlo na nástroje CENTROTEC, magnetický držiak bitov CENTROTEC BH 60 CE, extra dlhý magnetický držiak skrutkovacích hrotov CENTROTEC BV 150 CE, adaptér na vŕtačky BA-CE CENTROTEC, záhlbník priečnych otvorov QLS D2-8 CE, záhlbník priečnych otvorov QLS D5-15 CE, vŕták s hĺbkovým dorazom BTA HW D5 CE, záhlbník s hĺbkovým dorazom BSTA HS D3,5 CE, vystredovací vŕták ZB HS D5 EURO CE, nadstavec na skrutkovanie skôb a hákov HD D18 CE, twinBOX Mix, kazeta s vŕtákmi HSS D3-10 CE/10, kazeta s vŕtákmi BKS D3-8 CE/W-K, 12x dlhé skrutkovacie hroty CENTROTEC PZ/PH/TX, 50-dielna súprava skrutkovacích hrotov - 25 mm, v kontajneri SYSTAINER SYS 1 T-LOC	SYS 1 CE-SORT	440,20 528,24	497628

* Odporúčaná predajná cena výrobcu. Ceny predajcov sa môžu líšiť.

Bez DPH. S DPH.

Systémové príslušenstvo

Špirálový vrták CENTROTEC HSS

	Typ	Cena €* Obj. č.	Obj. č.
	Špirálový vrták balenie pre samoobslužný predaj		
	kompletný vrták s držiakom vrtákov a 2 náhradnými vrtákmi, kľúč s vnútorným šesťhranom, priemer 3 mm, obsah balenia 1 ks.	HSS D 3/33 CE/ M-Set 11,00 13,20	493421
	kompletný vrták s držiakom vrtákov a 2 náhradnými vrtákmi, kľúč s vnútorným šesťhranom, priemer 3,5 mm, obsah balenia 1 ks.	HSS D 3,5/39 CE/ M-Set 11,60 13,92	493422
	kompletný vrták s držiakom vrtákov a 2 náhradnými vrtákmi, kľúč s vnútorným šesťhranom, priemer 4 mm, obsah balenia 1 ks.	HSS D 4/43 CE/ M-Set 12,20 14,64	493423
	kompletný vrták s držiakom vrtákov a 2 náhradnými vrtákmi, kľúč s vnútorným šesťhranom, priemer 4,5 mm, obsah balenia 1 ks.	HSS D 4,5/47 CE/ M-Set 13,10 15,72	493424
	kompletný vrták s držiakom vrtákov a 2 náhradnými vrtákmi, kľúč s vnútorným šesťhranom, priemer 5 mm, obsah balenia 1 ks.	HSS D 5/52 CE/ M-Set 13,30 15,96	493425
	kompletný vrták s držiakom vrtákov a 2 náhradnými vrtákmi, kľúč s vnútorným šesťhranom, priemer 5,5 mm, obsah balenia 1 ks.	HSS D 5,5/57 CE/ M-Set 13,50 16,20	493426
	kompletný vrták s držiakom vrtákov a 2 náhradnými vrtákmi, kľúč s vnútorným šesťhranom, priemer 6 mm, obsah balenia 1 ks.	HSS D 6/57 CE/ M-Set 14,10 16,92	493427
	kompletný vrták s držiakom vrtákov a 2 náhradnými vrtákmi, kľúč s vnútorným šesťhranom, priemer 6,5 mm, obsah balenia 1 ks.	HSS D 6,5/63 CE/ M-Set 14,70 17,64	493428
	kompletný vrták s držiakom vrtákov a 1 náhradným vrtákom, kľúč s vnútorným šesťhranom, priemer 8 mm, obsah balenia 1 ks.	HSS D 8,0/75 CE/ M-Set 20,90 25,08	495308
	kompletný vrták s držiakom vrtákov a 1 náhradným vrtákom, kľúč s vnútorným šesťhranom, priemer 10 mm, obsah balenia 1 ks.	HSS D 10,0/75 CE/ M-Set 26,10 31,32	495309
	kazeta s vrtákmi, priemer 3 – 10 mm, obsah balenia 10 ks.	HSS D3-10 CE/10 98,60 118,32	495128
	náhradné vrtáky za špirálové vrtáky CENTROTEC, súprava M, náhradné vrtáky za špirálové HSS vrtáky, priemer 3 mm, obsah balenia 10 ks.	HSS D 3/33 M/10 11,20 13,44	493437
	náhradné vrtáky za špirálové vrtáky CENTROTEC, súprava M, náhradné vrtáky za špirálové HSS vrtáky, priemer 3,5 mm, obsah balenia 10 ks.	HSS D 3,5/39 M/10 11,90 14,28	493438
	náhradné vrtáky za špirálové vrtáky CENTROTEC, súprava M, náhradné vrtáky za špirálové HSS vrtáky, priemer 4 mm, obsah balenia 10 ks.	HSS D 4/43 M/10 14,60 17,52	493439
	náhradné vrtáky za špirálové vrtáky CENTROTEC, súprava M, náhradné vrtáky za špirálové HSS vrtáky, priemer 4,5 mm, obsah balenia 10 ks.	HSS D 4,5/47 M/10 16,70 20,04	493440
	náhradné vrtáky za špirálové vrtáky CENTROTEC, súprava M, náhradné vrtáky za špirálové HSS vrtáky, priemer 5 mm, obsah balenia 10 ks.	HSS D 5/52 M/10 18,20 21,84	493441
	náhradné vrtáky za špirálové vrtáky CENTROTEC, súprava M, náhradné vrtáky za špirálové HSS vrtáky, priemer 5,5 mm, obsah balenia 10 ks.	HSS D 5,5/57 M/10 19,70 23,64	493442
	náhradné vrtáky za špirálové vrtáky CENTROTEC, súprava M, náhradné vrtáky za špirálové HSS vrtáky, priemer 6 mm, obsah balenia 10 ks.	HSS D 6/57 M/10 21,40 25,68	493443
	náhradné vrtáky za špirálové vrtáky CENTROTEC, súprava M, náhradné vrtáky za špirálové HSS vrtáky, priemer 6,5 mm, obsah balenia 10 ks.	HSS D 6,5/63 M/10 24,00 28,80	493444
	náhradné vrtáky za špirálové vrtáky CENTROTEC, súprava M, náhradné vrtáky za špirálové HSS vrtáky, priemer 8 mm, obsah balenia 5 ks.	HSS D 8,0/75 M/5 26,00 31,20	495310
	náhradné vrtáky za špirálové vrtáky CENTROTEC, súprava M, náhradné vrtáky za špirálové HSS vrtáky, priemer 10 mm, obsah balenia 5 ks.	HSS D 10,0/75 M/5 38,30 45,96	495311

HSS ocelový vrták

	Typ	Cena €* Obj. č.	Obj. č.
	Box HSS ocelové vrtáky kazeta s vrtákmi, priemer 1-10 mm, obsah balenia 19 ks., balenie pre samoobslužný predaj	HSS D 1-10 Sort/19 59,60 71,52	498981

* Odporúčaná predajná cena výrobcu. Ceny predajcov sa môžu líšiť.

Systémové príslušenstvo

Špirálový vrták do dreva		Typ	Cena €*	Obj. č.
	Špirálový vrták do dreva pre všetky akumulátorové vŕtacie skrutkovače Festool s rozhraním FastFix, obsah balenia 1 ks., balenie pre samoobslužný predaj			
	priemer 3 mm	D 3 CE/W	9,70 11,64	492512
	priemer 4 mm	D 4 CE/W	9,70 11,64	492513
	priemer 5 mm	D 5 CE/W	10,00 12,00	492514
	priemer 6 mm	D 6 CE/W	10,50 12,60	492515
	priemer 7 mm	D 7 CE/W	10,70 12,84	492516
	priemer 8 mm	D 8 CE/W	12,90 15,48	492517
	priemer 10 mm	D 10 CE/W	15,20 18,24	492518
	Kazeta s vrtákmi 6 špirálovitých vrtákov do dreva CENTROTEC, priemer 4, 2 x 5, 6, 8, 10 mm, obsah balenia 6 ks., balenie pre samoobslužný predaj	DB WOOD CE SET TL 6x	58,10 69,72	769093
	Kazeta s vrtákmi kazeta s vrtákmi dlhá, so strediacim hrotom, priemer 3, 4, 5, 6, 8 mm, obsah balenia 5 ks., balenie pre samoobslužný predaj	BKS D 3-8 CE/W	49,10 58,92	493648
	Kazeta s vrtákmi kazeta s vrtákmi, krátke, so strediacim hrotom, obsah balenia 5 ks., priemer 3, 4, 5, 6, 8 mm, balenie pre samoobslužný predaj	BKS D 3-8 CE/W-K	44,80 53,76	495130
Vrták do kameňa CENTROTEC s ostrím zo spekaného karbidu		Typ	Cena €*	Obj. č.
	Vrtáky do kameňa pre akumulátorové príklepové vŕtacie skrutkovače, príklepové vŕtačky s rozhraním FastFix, balenie pre samoobslužný predaj			
	priemer 4 mm, obsah balenia 3 ks.	DB STONE CE D4 3x	28,20 33,84	769111
	priemer 5 mm, obsah balenia 3 ks.	DB STONE CE D5 3x	28,80 34,56	769112
	priemer 6 mm, obsah balenia 3 ks.	DB STONE CE D6 3x	31,40 37,68	769113
	priemer 8 mm, obsah balenia 3 ks.	DB STONE CE D8 3x	34,00 40,80	769114
	priemer 10 mm, obsah balenia 3 ks.	DB STONE CE D10 3x	38,00 45,60	769115
	pre SYS TL s priehradkou v kryte, 6 vrtákov do kameňa CENTROTEC: Ø 4, 5, 2 x 6, 8, 10 mm, obsah balenia 1 ks.	DB STONE CE SET TL	54,50 65,40	769096

* Odporúčaná predajná cena výrobcu. Ceny predajcov sa môžu líšiť.

Bez DPH. S DPH.

Systémové príslušenstvo

Forstnerov vrták CENTROTEC, systém ZOBO		Typ	Cena €* Obj. č.	Obj. č.
	Forstnerov vrták systém ZOBO, obsah balenia 1 ks., balenie pre samoobslužný predaj priemer 15 mm	FB D 15 CE-Zobo	25,00 30,00	496472
	priemer 20 mm	FB D 20 CE-Zobo	30,70 36,84	496473
	priemer 25 mm	FB D 25 CE-Zobo	37,20 44,64	496474
	priemer 30 mm	FB D 30 CE-Zobo	43,40 52,08	496475
	priemer 35 mm	FB D 35 CE-Zobo	49,90 59,88	496476
	Súprava Forstnerových vrtákov robustná plastová kazeta s vrtákmi, systém ZOBO, Forstnerov vrták FB D 15 CE-Zobo, Forstnerov vrták FB D 20 CE-Zobo, Forstnerov vrták FB D 25 CE-Zobo, Forstnerov vrták FB D 30 CE-Zobo, Forstnerov vrták FB D 35 CE-Zobo, priemer 15 – 35 mm, obsah balenia 5 ks., balenie pre samoobslužný predaj	FB Set D 15-35 CE-Zobo	164,90 197,88	496390
	Súprava náhradných súčiastok ZOBO vystredovacie hroty (FB-CE 2,5 x 3,5/ZS a FB-CE 2,5 x 7,5/ZS), vystredovací vrták (FB-CE 3 x 30/ZB) a vyrážač (FB-Set-D 15-35 CE), pre Forstnerove vrtáky CENTROTEC, balenie pre samoobslužný predaj	FB-CE/Er-Zobo	19,20 23,04	497268
Nástroje CENTROTEC na vrtanie a zahĺbovanie		Typ	Cena €* Obj. č.	Obj. č.
	Záhlbník priečných otvorov obsah balenia 1 ks., balenie pre samoobslužný predaj priemer 2 – 8 mm	QLS D 2- 8 CE	29,80 35,76	492520
	na predhĺbenie a líčovacie skrutkovanie, priemer 5 – 15 mm	QLS D 5-15 CE	36,70 44,04	492521
	Vrták tvrdokov, nastaviteľný hĺbkový doraz, priemer 5 mm, obsah balenia 1 ks., balenie pre samoobslužný predaj	BTA HW D 5 CE	42,80 51,36	492522
	Náhradný vrták pre vrták s hĺbkovým dorazom, tvrdokov, priemer 5 mm, obsah balenia 1 ks., balenie pre samoobslužný predaj	HW D 5 F.BTA	28,70 34,44	491794
	Záhlbník nastaviteľný hĺbkový doraz, priemer 3,5 mm, obsah balenia 1 ks., balenie pre samoobslužný predaj	BSTA HS D 3,5 CE	56,10 67,32	492523
	Náhradný vrták pre záhlbník s hĺbkovým dorazom, priemer 3,5 mm, obsah balenia 5 ks., balenie pre samoobslužný predaj	EB-BSTA D 3,5/5	14,90 17,88	494445
	Záhlbník nastaviteľný hĺbkový doraz, priemer 4,5 mm, obsah balenia 1 ks., balenie pre samoobslužný predaj	BSTA HS D 4,5 CE	59,00 70,80	492524
	Náhradný vrták pre záhlbník s hĺbkovým dorazom, priemer 4,5 mm, obsah balenia 5 ks., balenie pre samoobslužný predaj	EB-BSTA D 4,5/5	14,90 17,88	494446
	Záhlbník nastaviteľný hĺbkový doraz, priemer 5 mm, obsah balenia 1 ks., balenie pre samoobslužný predaj	BSTA HS D 5 CE	61,90 74,28	496451
	Náhradný vrták pre záhlbník s hĺbkovým dorazom, priemer 5 mm, obsah balenia 5 ks., balenie pre samoobslužný predaj	EB-BSTA D 5/5	14,90 17,88	496452
	Záhlbník pre všetky akumulátorové vrtacie skrutkovače Festool, na použitie so skľučovadlom nástrojov CENTROTEC, vrták zo spekaného karbidu s nastaviteľným hĺbkovým dorazom na presné vrtanie a zahĺbovanie, priemer 4 mm, hĺbka vrtania max. 60 mm, obsah balenia 1 ks., balenie pre samoobslužný predaj	BSTA HS D 4 L60 CE	61,40 73,68	202392
	Náhradný vrták pre záhlbník s hĺbkovým dorazom, podstatne dlhšia životnosť, pretože vrták je vyrobený z vysoko kvalitnej samoreznej ocele Böhler, podstatne dlhšia životnosť, pretože vrták je vyrobený z vysoko kvalitnej samoreznej ocele Böhler, priemer 4 mm, hĺbka vrtania max. 60 mm, obsah balenia 2 ks., balenie pre samoobslužný predaj	EB-BSTA D4/2	25,60 30,72	202393
	Strediaci vrták s hĺbkovým dorazom pre euroskrutky 5 mm, priemer 5 mm, obsah balenia 1 ks., balenie pre samoobslužný predaj	ZB HS D 5 EURO CE	56,10 67,32	492525
	Náhradný vrták pre vystredovací vrták, priemer 5 mm, obsah balenia 1 ks., balenie pre samoobslužný predaj	HS D 5	21,00 25,20	493572
	Nadstavce na skrutkovanie skôb a hákov pre všetky akumulátorové vrtacie skrutkovače Festool s rozhraním FastFix, priemer 18 mm, obsah balenia 1 ks., balenie pre samoobslužný predaj	HD D 18 CE	11,60 13,92	492526
	Adaptér na vrtačky obsah balenia 1 ks., balenie pre samoobslužný predaj	BA-CE CENTROTEC	19,20 23,04	496450

* Odporúčaná predajná cena výrobcu. Ceny predajcov sa môžu líšiť.

Systémové príslušenstvo

Vodiace systémy na vŕtanie		Typ	Cena €* 346,44	Obj. č.
	Tesárska vŕtacia konzola pre výkonné vŕtačky, ľahký chod pomocou presných vodiacich tyčí a bronzových klzných ložísk vo vodiacich sádkach, stáťe zabezpečené pravouhlou zákl. doskou s presne vyfrézovanou dosadacou plochou, 2 x hĺbková zarážka, 1 vodiaci tanier pre vŕtáky Ø 8 až 26 mm, 2 x paralelný doraz, 1 redukčný prstenec D 57 mm / 43 mm, v kartónovom obale	GD 320	288,70 346,44	768768
	hĺbka vŕtania max. 240 mm, dĺžka vŕtáka max. 320 mm, hmotnosť 2,8 kg			
	hĺbka vŕtania max. 380 mm, dĺžka vŕtáka max. 460 mm, hmotnosť 3,2 kg	GD 460	311,80 374,16	768119
	otočné, hĺbka vŕtania max. 310 mm, dĺžka vŕtáka max. 460 mm, hmotnosť 3,7 kg	GD 460 A	407,00 488,40	769042
	Vŕtací stroj na schodiská pre sieťové vŕtačky a výkonné akumulátorové skrutkovače, presná hĺbka vŕtania dosiahnutá plynulo nastaviteľným dorazovým prstencom, vŕták sa dá namontovať a demontovať za pár sekúnd, pomocou bajonetového uzáveru, upevňovacia svorka, predĺženie pre schodištvý vŕták so stopkou Ø 9 mm, prstenec na nastavovanie hĺbky, drevotrieska na uhlový rámik, adaptérová doska, vidlicový kľúč veľkosti 8 a 10, čapový kľúč veľ. 3, schodištvý vŕták Ø 18 – 20 – 22 – 25 – 30 mm, 1 vyrážač, 2 x Strediaci hrot CP-WD 2,5 x 3,5, CP-WD 2,5 x 7,7, CP-WD 2,5 x 14,7, Ø vŕtáka 10 – 40 mm, v kontajneri SYSTAINER SYS 1 T-LOC	GD D10-40 A Set	1.033,00 1.239,60	768098

Príslušenstvo pre skrutkovač na montáž suchých stavieb DWC		Typ	Cena €* 38,40	Obj. č.
	Skrutky na sadrokartón AF 55-DWP/DWC, priemer 3,9 mm, v kartónovom obale			
	v zásobníku, 1 000 kusov, jemný závit, dĺžka 25 mm	DWS C FT 3,9x25 1000x	32,00 38,40	769142
	v zásobníku, 1 000 kusov, jemný závit, dĺžka 35 mm	DWS C FT 3,9x35 1000x	32,00 38,40	769143
	v zásobníku, 1 000 kusov, hrubý závit, dĺžka 35 mm	DWS C CT 3,9x35 1000x	32,00 38,40	769144
	v zásobníku, 1 000 kusov, hrubý závit, dĺžka 45 mm	DWS C CT 3,9x45 1000x	32,00 38,40	769145

* Odporúčaná predajná cena výrobcu. Ceny predajcov sa môžu líšiť.

Bez DPH. S DPH.



06 Frézovanie

Prehľad výrobkov a použitia	244
Horné frézky – OF 1010, OF 1400, OF 2200, CMS-OF	246
Stolové frézky – TF 1400, TF 2200	251
Viacúčelové frézovacie šablóny – MFS 400, MFS 700	252
Šablóna na pracovnú dosku – APS	253
Spájací systém – VS 600 GE	254
Systém na vytváranie radov otvorov – LR 32	255
Systém opracovania hrán – OF-FH 2200	256
Hranové frézky – OFK 500, OFK 700	257
Modulová frézka – MFK 700	259
Frézka na dosky – PF 1200	261
Príslušenstvo a spotrebný materiál	262
Systém Festool	

Prehľad výrobkov a použitia

Zaoblňovanie hrán, frézovanie výrezov, profilovanie – to sú úlohy, ktoré najlepšie vyriešite pomocou perfektne zosúladeného programu zloženého z hornej a hranovej frézy.

Horné frézy



OF 1010
Strana 246

OF 1400
Strana 247

OF 2200
Strana 248

Stolové frézy



TF 1400
Strana 251

TF 2200
Strana 251

Spôsoby použitia

Frézovanie výrezov a kruhov s MFS	○	●	●		
Rohové spoje pracovných dosiek s APS		○	●		
Frézovanie rohových spojov s VS 600	●	○			
Použitie so systémom na vytváranie radov otvorov	●	○			
Frézovanie tvarov so šablónou	●	●	●	●	●
Frézovanie malých polomerov a profilov	●				
Frézovanie veľkých polomerov a profilov		●	●	●	●
Frézovanie medzier, žliabkov a drážok	●	●	●	●	●
Obrábanie minerálnych materiálov	○	●	●	○	○
Frézovanie náglejkov a lepených miest s lícovaním, na rovných obrobkoch	○				
Frézovanie vrstvených hmôt s lícovaním					
Frézovanie náglejkov a lepených miest s lícovaním na členitých častiach	○				
Presné drážkovanie sendvičových dosiek s hliníkom					

Technické parametre

príkon (W)	1.010	1.400	2.200	1.400	2.200
voľnobežné otáčky (min ⁻¹)	10.000 – 24.000	10.000 – 22.500	10.000 – 22.000	10.000 – 22.500	10.000 – 22.000
Ø klieštiny (mm)	6 – 8	6 – 12,7	6 – 12,7		
rýchle nastavenie hĺbky frézovania (mm)	55	70	80		
jemné nastavenie hĺbky frézovania (mm)	8	8	20		
max. Ø frézy (mm)	50	63	89	60	60
Ø prípojky na odsávanie prachu (mm)	27	27/36	36/27	27/36	27/36
rozmery stola [mm]				585 x 400	585 x 400
hmotnosť (kg)	2,7	4,5	7,8	25,4	29,4

Prehľad výrobkov a použitia

Hranové frézy

Doskové frézy



OFK 500
Strana 257



OFK 700
Strana 258



MFK 700
Strana 259



PF 1200
Strana 261



450

720

720

1.200

28.000

10.000 – 26.000

10.000 – 26.000

1.900 – 5.200

6 – 8

6 – 8

14

28

26

32

118

27

27

27

27/36

1,4

2,0

1,9

5,4

Horná fréзка OF 1010



Malá, ale jemná.

- › Nízka hmotnosť a ovládanie jednou rukou
- › S rukoväťou v tvare rúčky na ľahkú manipuláciu jednou rukou
- › Jednoduchá výmena fréz vďaka aretácii vretena
- › Vyššia bezpečnosť vďaka rýchlobrzde (OF 1010 EBQ)

Technické parametre

Príkion (W)	1.010
Voľnobežné otáčky (min ⁻¹)	10.000 – 24.000
Priemer upínacích čelustí (mm)	6 – 8
Rýchle nastavenie hĺbky frézovania (mm)	55
Jemné nastavenie hĺbky frézovania (mm)	8
Max. priemer fréz (mm)	50
Ø prípojky na odsávanie prachu (mm)	27
Hmotnosť (kg)	2,7



■ = MMC elektronika (Multi Material Control)

Veľké množstvo detailov pre perfektnú prácu.

Či ju vediete voľne alebo na vodiacej lište, OF 1010 je ideálne jednoručné náradie. Vďaka jej veľkosti a nízkej hmotnosti ju možno presne viesť pozdĺž hrán, línií alebo zakrivených tvarov iba jednou rukou.

Rozsah dodávky	Cena €*	Obj. č.
upínacia klieština Ø 8 mm, bočný doraz, náradie pre obsluhu		
OF 1010 EBQ v kartónovom obale	424,00 508,80	574175
OF 1010 EBQ-Plus adaptér pre vodiacu lištu, zachytávač triesok, v kontajneri SYSTAINER SYS 3 T-LOC	459,00 550,80	574335
OF 1010 EBQ-Set adaptér pre vodiacu lištu, vodiaca lišta FS 800/2, zachytávač triesok, v kontajneri SYSTAINER SYS 3 T-LOC	492,00 590,40	574375
OF 1010 EBQ-Set + Box-OF-S 8/10x HW adaptér pre vodiacu lištu, vodiaca lišta FS 800/2, zachytávač triesok, kazeta s frézami, v kontajneri SYSTAINER SYS 3 T-LOC	665,00 798,00	574384
OF 1010 EBQ-Plus + Box-OF-S 8/10x HW adaptér pre vodiacu lištu, zachytávač triesok, kazeta s frézami, v kontajneri SYSTAINER SYS 3 T-LOC	633,00 759,60	574383

* Odporúčaná predajná cena výrobcu. Ceny predajcov sa môžu líšiť.

Bez DPH. S DPH.

Systémové príslušenstvo
od strany 264



Frézovacie nástroje
od strany 274

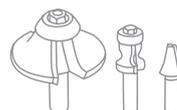

Horná frézka OF 1400



Ideálne spojenie sily a komfortu.

- › Pevná základná doska s obojstranne zovretými vodiacimi stĺpkami
- › Komfortná výmena fréz s rohatkovým princípom, rýchlejšie to už nejde
- › Jednoduché a presné nastavenie hĺbky frézovania po 1/10 mm
- › Rýchlobrzda a elektronika MMC

Technické parametre	
Príkion (W)	1.400
Voľnobežné otáčky (min ⁻¹)	10.000 – 22.500
Priemer upínacích čelustí (mm)	6 – 12,7
Rýchle nastavenie hĺbky frézovania (mm)	70
Jemné nastavenie hĺbky frézovania (mm)	8
Max. priemer fréz (mm)	63
Ø prípojky na odsávanie prachu (mm)	27/36
Hmotnosť (kg)	4,5



■ = MMC elektronika (Multi Material Control)

Rozsah dodávky	Cena €*	Obj. č.
upínacia kliešтина Ø 8 mm, upínacia kliešтина Ø 12 mm, bočný doraz s jemným nastavením, kopírovací krúžok Ø 30 mm, odsávací kryt, horný, zachytávač triesok, náradie pre obsluhu, v kontajneri SYSTAINER SYS 4 T-LOC		
OF 1400 EBQ-Plus	635,00 762,00	574341
OF 1400 EBQ-Plus + Box-OF-S 8/10x HW kazeta s frézami	809,00 970,80	574398



Pôsobilivý balíček.

OF 1400 predstavuje so svojimi 4,5 kg najľahšie náradie svojej triedy – a to pri zdvihu 70 mm. Práve pri zapúšťaní kovania alebo pri frézovaní s frézovacími šablónami je to veľkou výhodou.

* Odporúčaná predajná cena výrobcu. Ceny predajcov sa môžu líšiť.

Bez DPH. S DPH.

Systémové príslušenstvo
od strany 266



Frézovacie nástroje
od strany 274

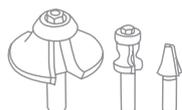

Horná fréзка OF 2200



Jedinečný výkon a obsluha.

Silnejšie, jednoduchšie, pohodlnejšie a bezpečnejšie – OF 2200 vám ponúka ten najsilnejší ťah, najväčšiu presnosť a veľký ergonomický komfort. Nech vyzerá vaša úloha akokoľvek – s náradím OF 2200 držíte v rukách riešenie.

Silák s enormným ťahom.

- › Najvyšší nárast výkonu a plynulý chod pri tvrdých materiáloch a veľkých hrúbkach materiálu
- › Vytváranie schodníc z tvrdého alebo mäkkého dreva
- › Vyššia presnosť vďaka extrémnej tuhosti vďaka dvojitému zovretiu vodiacich stĺpkov
- › Optimálna bezpečnosť: rýchlobrzda pre rýchle zastavenie frézy

Technické parametre

Príkon (W)	2.200
Voľnobežné otáčky (min ⁻¹)	10.000 – 22.000
Priemer upínacích čelustí (mm)	6 – 12,7
Rýchle nastavenie hĺbky frézovania (mm)	80
Jemné nastavenie hĺbky frézovania (mm)	20
Max. priemer fréz (mm)	89
Ø prípojky na odsávanie prachu (mm)	36/27
Hmotnosť (kg)	7,8



■ = MMC elektronika (Multi Material Control)

Rozsah dodávky

Cena €*

Obj. č.

upínacia klieština Ø 8 mm, upínacia klieština Ø 12 mm, kopírovací krúžok Ø 30 mm, zachytávač triesok, náradie pre obsluhu, v kontajneri SYSTAINER SYS 4 T-LOC

OF 2200 EB-Plus	888,00 1.065,60	574349
OF 2200 EB-Set príslušenstvo pre Systainery (obj. číslo 497655)	1.221,00 1.465,20	574392

* Odporúčaná predajná cena výrobcu. Ceny predajcov sa môžu líšiť.

Bez DPH. S DPH.

Systémové príslušenstvo od strany 267



Frézovacie nástroje od strany 274

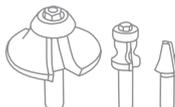



Rastie s každou úlohou.

Festool predstavuje pre každú úlohu prispôsobený program z horných a hranových frézek. Program, ktorý obsahuje nielen náradie, ale aj širokú ponuku premysleného systémového príslušenstva. Vymeniteľné kopírovacie krúžky a klzné pätky umožňujú rýchle prispôsobenie na nové úlohy. Multifunkčné frézovacie šablóny možno nastaviť rovnako rýchlo a presne na požadovaný rozmer. A horné frézy OF 1010, 1400 a 2200 sa v prípade potreby dajú prestaviť na stacionárne stolové frézy. Všetky tieto príklady vznikli v úzkej spolupráci s dielňou – aby sme vás ešte rýchlejšie a efektívnejšie o kúsok priblížili k perfektnému výsledku.



01

02

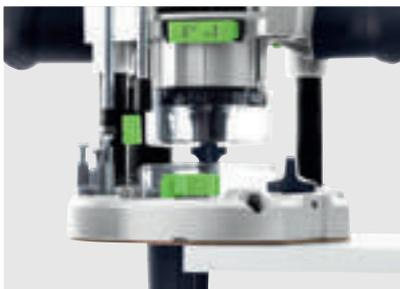

03

01 Rýchla reakcia na rastúce požiadavky.

Klzné pätky a kopírovacie krúžky OF 1400/OF 2200 možno vymieňať bez nástrojov a rýchlo vďaka systému FastFix. Rovnako jednoduchá je aj výmena frézy pomocou račňového systému, ktorým sa nasadená fréza utiahne a aj uvoľní bez použitia kľúča.

02 Čistejšia a zdravšia práca.

Nová koncepcia odsávania OF 2200 zaručuje odsávací výkon až 99%. Posúvateľný odsávací krúžok uzatvára upínací priestor pri zahĺbení frézy – ale kvôli optimálnemu výhľadu na nárys sa dá hore zablokovávať. Lapač triesok otočný o 360° zabezpečuje optimálny sací výkon.

03 Bezchybné vedenie.

Festool vynašiel a priviedol do dokonalosti: vodiace lišty. Pre drážky a dierové rastre, ktoré presviedčajú svojou presnosťou. S klznou vrstvou pre ľahký chod strojov a drážkou pre skrutkové a pákové zveráky.

Modulový nosič CMS-OF



Od mobilného k stacionárnemu vyhotoveniu obratom ruky.

S modulom CMS sa horné frézy premenia na stacionárne stolové frézy pre široký rozsah použitia. Priehľadný frézovací kryt zabezpečuje optimálne odsávanie a súčasne umožňuje dobrý výhľad na obrobok.

Horná fréza pre CMS systém.

- › Modulový nosič na montáž na hornú frézu
- › Horná fréza sa dá používať nielen stacionárne, ale aj s vedením rukou
- › Jednoduché nastavenie výšky frézovania klúkou
- › Flexibilne rozšíriteľná – pre ešte širšie použitie

Technické parametre

Max. priemer fréz (mm)	60
Rozmery (mm)	578 x 320
Hmotnosť (kg)	10,1



Rozsah dodávky

CMS-OF
montážne spony, frézovací doraz, prítlačné zariadenie, odsávací kryt,
v kartónovom obale

Cena €*

Obj. č.

588,90
706,68

570251

* Odporúčaná predajná cena výrobcu. Ceny predajcov sa môžu líšiť.

Bez DPH. S DPH.

Prehľad CMS systému
od strany 384



Systémové príslušenstvo
od strany 402

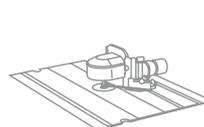



Stolové frézky TF 1400 / TF 2200

Stolová frézka pre systém.

- › Kompletná súprava zo základnej jednotky, modulového nosiča a hornej frézky
- › Horná frézka sa dá používať nielen stacionárne, ale aj s vedením rukou
- › Jednoduché nastavenie výšky frézovania kľukou
- › Flexibilne rozšíriteľná – pre ešte širšie použitie

Technické parametre	TF 1400	TF 2200
Príkion [W]	1.400	2.200
Voľnobežné otáčky [min ⁻¹]	10.000 – 22.500	10.000 – 22.000
Max. priemer fréz [mm]	60	60
Rozmery stola [mm]	585 x 400	585 x 400
Rozmery držiaka modulov [mm]	578 x 320	578 x 320
Výška rozloženého stola [mm]	900	900
Výška sklopeného stola [mm]	316	316
Pracovná výška s nohami [mm]	900	900
Ø prípojky na odsávanie prachu [mm]	27/36	27/36
Hmotnosť základnej jednotky [kg]	10,8	10,8
Hmotnosť (súprava) [kg]	25,4	29,4



■ = MMC elektronika (Multi Material Control)

Rozsah dodávky	Cena €*	Obj. č.
základná jednotka so sklápacími nohami, držiak modulu, náradie pre obsluhu, v kartónovom obale		
TF 1400-Set horná frézka OF 1400 EBQ-Plus	1.505,00 1.806,00	570269
TF 2200-Set horná frézka OF 2200 EB-Plus	1.728,00 2.073,60	570275

* Odporúčaná predajná cena výrobcu. Ceny predajcov sa môžu líšiť.

Bez DPH. S DPH.

Systémové príslušenstvo
od strany 402



Frézovacie nástroje
od strany 274

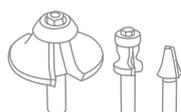

Rozšírené možnosti upnutia a fixovania vďaka vákuovému upínaciu systému VAC SYS, ktorý možno cez adaptér pripojiť k MFT 3

Stolová frézka pri sériovej výrobe presvedča malou potrebou miesta pri súčasne silnom a presnom výkone. Použitím stopkových fréz rôznej geometrie môžete profesionálne obrábať lišty, profily, ako aj stredne veľké až veľké obrobky.

Viacúčelová frézovacia šablóna MFS

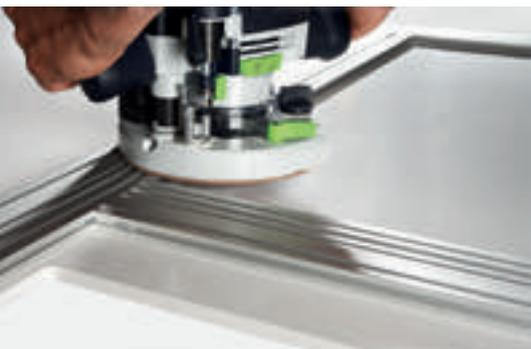
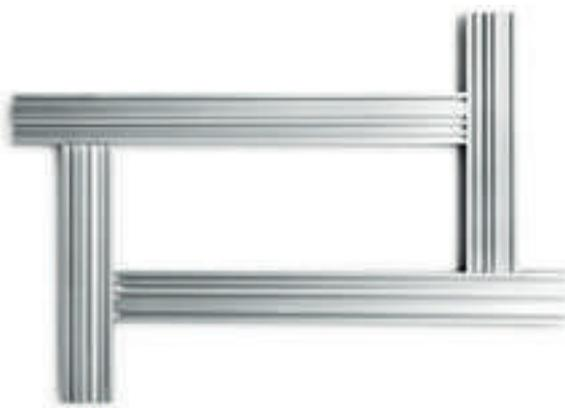

Šablóna možností.

- › Absolútne presné výrezy a rádiusy vďaka presnej stupnici na profiloch
- › Presné nasmerovanie na obrobok – pomocou uhlových dorazov
- › Rýchle upevnenie – upevnenie obrobku drážkou pre skrutkové alebo pákové zveráky
- › Systematicky rozširiteľné – s predĺžením od 200 mm do 2 000 mm

Technické parametre

Rozmery dĺžka x šírka (mm)	300 x 100
Polomery (mm)	40 – 300

Rozsah dodávky

2 x uhlový doraz, ochrana proti preklopeniu, nadstavec na kruhové frézovanie, nástroje pre obsluhu, v kartónovom obale

	Cena €*	Obj. č.
MFS 400	247,40 296,88	492610
MFS 700	387,10 464,52	492611

Multitalent.

Náročná výroba šablón alebo pomôcok patrí minulosti: frézovacia šablóna MFS je perfektná a flexibilná na rádiusy, oblé a hranaté výrezy alebo na frézovanie schodiskových nosníkov.

* Odporúčaná predajná cena výrobcu. Ceny predajcov sa môžu líšiť.

Bez DPH. S DPH.

Systémové príslušenstvo
od strany 269

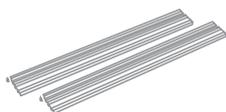

Frézovacie nástroje
od strany 274

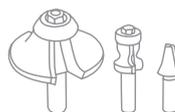

Šablóna na spoje pracovných dosiek APS



Presnosť sériovo.

- › Odolná frézovacia šablóna z hliníka
- › Pre rohové a doskové spoje s pevným dorazom 600 a 650 mm alebo s možnosťou posunutia po hĺbku dosky 900 mm
- › Navyše s dvomi ľubovoľne umiestniteľnými frézovacími šablónami na zapustenie bežných spájacích kovaní na dolnej strane dosky
- › Možné sú aj šírky dosiek nad 900 mm – s použitím predlžovacích profilov

Technické parametre

Rozmery (D x Š x V) (mm)	1.000 x 380 x 16
Hĺbka dosky pri rohových spojoch bez posunutia (mm)	600/650
Hĺbka dosky pri rohových spojoch s posunutím (mm)	900
Pre spojky pracovnej dosky, dĺžka čapu (mm)	65/150



Rozsah dodávky

	Cena €* 411,24	Obj. č. 204219
APS 900/2 šablóna na rohové spoje, profil MFS-VP 1000, 3 x čap, náradie pre obsluhu, v kartónovom obale	342,70	

Lícujúce spoje.

So šablónou na spoje pracovných dosiek nie sú čisté spojenia rohov a dosiek žiaden problém. Pevne upevnená šablóna zaručuje presné výsledky aj pri viacerých frézovaniach v jednej drážke.

* Odporúčaná predajná cena výrobcu. Ceny predajcov sa môžu líšiť.

Bez DPH. S DPH.

Frézovacie nástroje
od strany 274



Spájací systém VS 600 GE



Sedí na večnosť.

Spojovací systém VS 600 realizuje remeselnú dokonalosť mimoriadne racionálnym spôsobom. S mimoriadnou presnosťou pre poloza-kryté a otvorené rybinové spoje, klinové spoje a lícované kolíkové spoje.

Tradícia sa spája s racionálnosťou.

- › Dokonalosť ako systém? Horná fréзка, šablóna a kopírovací krúžok sú navzájom ideálne prispôsobené
- › Veľká rôznorodosť použitia: od rybinového spoja cez spájanie klinovými čapmi po kolíkové spoje
- › Rýchlo a jednoducho výmenou šablón bez nástroja
- › Vysoká životnosť vďaka robustnej hliníkovej konštrukcii s oceľovými prítlačnými čelustami

Technické parametre

Hrúbka obrobku (v závislosti od spojenia) (mm)	6 – 29
Max. šírka obrobku (mm)	600

Rozsah dodávky

Rozsah dodávky	Cena €*	Obj. č.
VS 600 GE v kartónovom obale	415,60 498,72	488876

Na použitie so spojovacím systémom VS 600 GE je nevyhnutne potrebná frézovacia šablóna a vhodný frézovací nástroj.

* Odporúčaná predajná cena výrobcu. Ceny predajcov sa môžu líšiť.
Bez DPH. S DPH.

Frézovacie šablóny
od strany 270

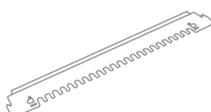

Frézovacie nástroje
od strany 274



System dierovania rastrom

LR 32



Otvory v sérii.

- › So systémom LR 32 – pozostávajúcím z vodiacej lišty FS 1400/2-LR 32 alebo FS 2424/2-LR 32 a súpravy dierovania rastrom – môžete s hornou frézkou Festool vrtať presné rady otvorov vo vzdialenosti v rastri 32 mm
- › Rýchlo a paralelne nastavená je vodiaca lišta LR 32 s dvomi bočnými dorazmi, ktoré sa umiestnia pomocou nastaviteľných zarážok na obrobok a vodiacu lištu



Rozsah dodávky	Cena €*	Obj. č.
vodiaca doska, centrovací tŕň, 2 x Dížkový doraz		
LR 32 Set 2 x bočný doraz, v kartónovom obale	225,30 270,36	583290
LR 32-SYS náradie pre obsluhu, vrták na kovanie HW Ø 35 mm, kolíkový vrták HW Ø 5 mm (tvaru strechy), kolíkový vrták HW Ø 5 mm (so strediacim hrotom a výstružníkom), 2 bočné dorazy s dorazovým jazdcom, skrutkové stolárske zvierky FSZ 120, v kontajneri SYSTAINER SYS 1 T-LOC	441,30 529,56	584100

Presné rady otvorov s vodiacou lištou.

Rady otvorov sa musia absolútne zhodovať vo vzdialenosti a paralelnosti. Aby si táto práca nevyžadovala veľa času, je tu vodiaca lišta na rady otvorov. Má 32-jednotkový raster, ktorý sa vedie pozdĺž hornej frézky rastrovým adaptérom. Vďaka premyslenej kolískovej technike sa môže západka rýchlo pretaktovať na ďalší otvor. Rady otvorov sa tak jednoducho skopírujú.

* Odporúčaná predajná cena výrobcu. Ceny predajcov sa môžu líšiť.

Bez DPH. S DPH.

Systémové príslušenstvo
od strany 271

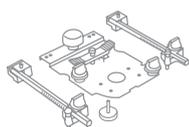

Systém na opracovávanie hrán OF-FH 2200



Bezpečné a presné vyfrézovanie tesniacich drážok.

- › Pre bezpečné vedenie hornej frézy Festool na úzkych hranách obrobku
- › Bočné dorazy nastaviteľné na oboch stranách o 60 mm s dlhými vodiacími plochami
- › Kvalitné frézovacie zariadenie z odolného a masívneho akrylového skla
- › Používa sa napríklad na bezpečné vyfrézovanie automatických tesnení dverí

Frézovanie dverových tesnení.

Drážkovanie dverí sa často pokladá za prácu pre stacionárne frézy. S frézovacou pomôckou Festool a hornou frézkou sa môže práca vykonať na mieste a výsledok v ničom nezaostáva za výsledkom práce so stacionárnou frézkou. A vďaka integrovateľnému odsávaniu zostane pritom aj okolie bez dreveného prachu.

Rozsah dodávky	Cena €*	Obj. č.
OF-FH 2200 v kartónovom obale	212,10 254,52	495246

* Odporúčaná predajná cena výrobcu. Ceny predajcov sa môžu líšiť.
Bez DPH. S DPH.

Systémové príslušenstvo
od strany 271

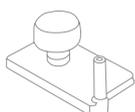

Hranová fréza OFK 500



Ľahký profesionál na hrany.

- › Jednoduché a presné nastavenie hĺbky frézovania po 1/10 mm
- › Optimálne prispôsobenie frézy voči otvoru stola zabraňuje nesprávnemu frézovaniu
- › Vysoká rotačná stabilita vďaka stabilnému spojeniu medzi frézou a pohonom
- › Jednoduchá a rýchla výmena frézy vďaka aretácii vretena

Technické parametre

Príkion (W)	450
Voľnobežné otáčky (min ⁻¹)	28.000
Max. priemer frézy (mm)	28
Ø prípojky na odsávanie prachu (mm)	27
Hmotnosť (kg)	1,4



Rozsah dodávky

	Cena €*	Obj. č.
odsávací kryt		
OFK 500 Q R3 zaobľovacia fréza HW R3-OFK, v kartónovom obale	310,00 372,00	574184
OFK 500 Q-Plus R2 zaobľovacia fréza HW R2-OFK, v kontajneri SYSTAINER SYS 2 T-LOC	349,00 418,80	574357
OFK 500 Q-Plus R3 zaobľovacia fréza HW R3-OFK, v kontajneri SYSTAINER SYS 2 T-LOC	349,00 418,80	574355

* Odporúčaná predajná cena výrobcu. Ceny predajcov sa môžu líšiť.

Bez DPH. S DPH.

Systémové príslušenstvo
od strany 272



Frézovacie nástroje
od strany 293



Upravená hrana, dobrá hrana.

OFK 500 je mimoriadne ľahké náradie a má ideálne umiestnené ťažisko. To z neho robí široké a ideálne náradie pre zvislé alebo vodorovné použitie. Mimoriadne malá vzdialenosť medzi frézou a frézovacím stolom zabraňuje preklopeniu cez hranu a je zárukou perfektných výsledkov.

Hranová fréзка OFK 700



Presviedča na rovinke aj v zákrute.

OFK 700 EQ je multitalent medzi hranovými frézami. Pomocou nej je lícovacie frézovanie presahov hrán a plôch ľahkým cvičením. Prítom nehrá rolu, či je obrobok malý alebo veľký, či sú hrany zakrivené alebo priame. Veľký, rýchlo nastaviteľný frézovací stôl zabezpečuje v každej pracovnej polohe stabilnú úložnú plochu a bezpečné vedenie náradia.

Multitalent na hrany.

- › Výmenný frézovací stôl s veľkou plochou
- › Optimálny výsledok frézovania vďaka o 1,5° šikmo sklonenému stolu
- › Jednoduché a presné nastavenie hĺbky frézovania po 1/10 mm
- › Prítláčná pružina pre výsledok frézovania bez stôp po priložení

Technické parametre

Príkion (W)	720
Voľnobežné otáčky (min ⁻¹)	10.000 – 26.000
Max. priemer fréz (mm)	26
Priemer upínacích čelustí (mm)	6 – 8
Max. hĺbka frézovania, vertikálne (1,5° stôl) (mm)	9
Max. hĺbka frézovania, horizontálne (1,5° stôl) (mm)	5
Max. frézovacia šírka (mm)	14
Ø prípojky na odsávanie prachu (mm)	27
Hmotnosť (kg)	2



■ = MMC elektronika (Multi Material Control)

Rozsah dodávky

Rozsah dodávky	Cena €*	Obj. č.
OFK 700 EQ-Plus upínacia kliešťina Ø 8 mm, odsávací kryt, zarovnávací fréza D 19 x 16, náradie pre obsluhu, v kontajneri SYSTAINER SYS 2 T-LOC	583,00 699,60	574359

* Odporúčaná predajná cena výrobcu. Ceny predajcov sa môžu líšiť.

Bez DPH. S DPH.

Systémové príslušenstvo
od strany 272



Frézovacie nástroje
od strany 294



Modulová frézka MFK 700



Mnohostrannosť pri frézovaní hrán.

- › Mnohostrannosť použitia vďaka variabilnému frézovaciemu stolu
- › Optimálne odsávanie, integrované priamo na frézovacom stole
- › 130 mm dlhá plocha frézovacieho stola pre presnejší výsledok frézovania
- › Elektronická regulácia otáčok na optimálne prispôsobenie sa materiálu

Technické parametre	
Prikon (W)	720
Voľnobežné otáčky (min ⁻¹)	10.000 – 26.000
Priemer upínacích čelustí (mm)	6 – 8
Jemné nastavenie hĺbky frézovania (mm)	14
Max. priemer fréz (mm)	32
Ø prípojky na odsávanie prachu (mm)	27
Hmotnosť (kg)	1,9



■ = MMC elektronika (Multi Material Control)

Rozsah dodávky	Cena €*	Obj. č.
upínacia klieština Ø 8 mm, bočný doraz s jemným nastavením a odsávacím krytom, odsávací kryt, náradie pre obsluhu, v kontajneri SYSTAINER SYS 2 T-LOC		
MFK 700 EQ-Plus	448,00 537,60	574369
MFK 700 EQ-Set frézovací stôl 1,5°	566,00 679,20	574364



Velká podpera pre presné výsledky frézovania.

MFK 700 je perfektný stroj na frézovanie hrán dosiek. Či bočný doraz alebo fréza s vodiacim guľôčkovým ložiskom, veľký stôl sa postará, aby stroj pri frézovaní neskĺzol cez roh, čím by sa zničila frézovaná kontúra.

* Odporúčaná predajná cena výrobcu. Ceny predajcov sa môžu líšiť.

Bez DPH. S DPH.

Systémové príslušenstvo
od strany 272



Frézovacie nástroje
od strany 294



Modulová frézka MFK 700 Basic



Perfektná hrana.

Modulová hranovacia frézka MFK 700 EQ/B-Plus so špeciálnym stolom na rovinové frézovanie náglejkov – aj pri hranách naglejovaných na 45°. Vďaka novo vyvinutej brzde s guľôčkovým ložiskom s integrovanému zachytávaču triesok ich opracujete ešte čistejšie a bez rýh.

Koniec perfektnej hrany.

- › Dobrý výhľad na obrobok – odsávanie priamo na stole
- › Perfektné výsledky práce s presným jemným nastavením
- › Bezpečné vedenie vďaka veľkému opornému stolu
- › Jedinečná brzda s guľôčkovým uložením sa postará o prácu bez zanechávania pásov

Technické parametre

Príkonnosť (W)	720
Voľnobežné otáčky (min ⁻¹)	10.000 – 26.000
Priemer upínacích čelustí (mm)	6 – 8
Jemné nastavenie hĺbky frézovania (mm)	14
Max. priemer fréz (mm)	32
Ø prípojky na odsávanie prachu (mm)	27
Hmotnosť (kg)	1,9



■ = MMC Electronic Digital

Rozsah dodávky

	Cena €*	Obj. č.
MFK 700 EQ/B-Plus	382,00	574453
s brzdou guľôčkového ložiska a zachytávačom triesok, upínacia klieština Ø 8 mm, náradie pre obsluhu, v kontajneri SYSTAINER SYS 2 T-LOC	458,40	

* Odporúčaná predajná cena výrobcu. Ceny predajcov sa môžu líšiť.

Bez DPH. S DPH.

Systémové príslušenstvo od strany 272



Frézovacie nástroje od strany 294



Frézka na dosky PF 1200



Profesionál na hliníkové kompozitné dosky.

- › Výmenná dotyková kladka pre rôzne hrúbky materiálov
- › Nízka hmotnosť pre ľahký transport a mobilné nasadenie
- › Vodiaca drážka pre vodiacu lištu
- › Rýchly postup frézovania pre ľahkú a presnú prácu vďaka kotúčovej fréze

Technické parametre	
Príkion [W]	1.200
Voľnobežné otáčky [min ⁻¹]	1.900 – 5.200
Hĺbka frézovania [mm]	0 – 9
Max. priemer fréz [mm]	118
Ø prípojky na odsávanie prachu [mm]	27/36
Hmotnosť [kg]	5,4



■ = MMC elektronika (Multi Material Control)

Rozsah dodávky	Cena €*	Obj. č.
fréza na drážky tvaru V 90°, nastavovacia mierka pre vodiacu lištu, nástroje pre obsluhu, bez vodiacej lišty, v kontajneri SYSTAINER SYS 4 T-LOC		
PF 1200 E-Plus Alucobond dotyková kladka A4	1.962,00 2.354,40	574321
PF 1200 E-Plus Dibond dotyková kladka D3	1.962,00 2.354,40	574322



Drážky. Hrany. Hotovo.

Vyvinutý špeciálne na jednoduché a presné obrábanie hrán spojovacích hliníkových dosiek. V kombinácii s vodiacou lištou sa dosková fréza PF 1200 ideálne hodí na mobilné použitie pri zriaďovaní veľtrhov a fasád. Pomocou kopírovacieho segmentu sa zabezpečí presná hĺbka frézovania. Fréza sa môže zanoriť do materiálu len tak hlboko, ako to umožní kopírovací segment.

* Odporúčaná predajná cena výrobcu. Ceny predajcov sa môžu líšiť.

Bez DPH. S DPH.

Frézovacie nástroje
od strany 273



System Festool. Všetko prehľadné.

Pretože je jednoducho lepšie, keď to skutočne sedí: široký výber systémového príslušenstva pre horné a hranové frézy nenechá nesplnené žiadne želania a pomáha urýchliť postup prác. Začínajúc pri vodiacich lištách pre dierové rastre, ktoré možno použiť aj pre ponorné a priamočiare píly, cez perfektne prispôsobené frézovacie náradie až po veľký výber kopírovacích krúžkov a klzných pätiiek pre rôzne použitia.



06 Frézovanie

Príslušenstvo a spotrebný materiál

Systémové príslušenstvo

264

Frézovacie nástroje

274



Systémové príslušenstvo



OF 1010

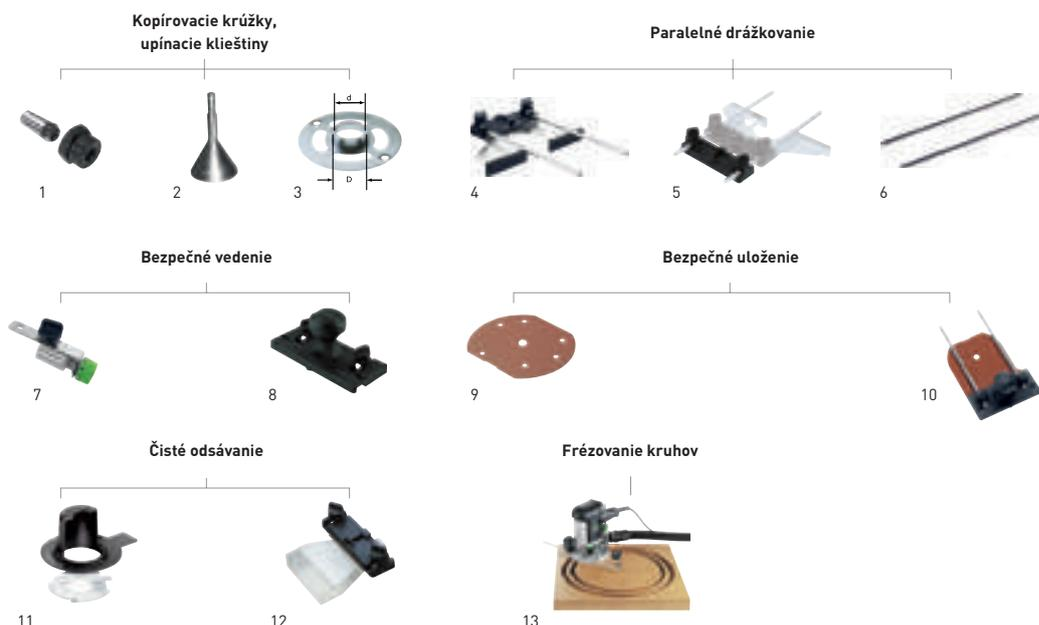

Príslušenstvo pre hornú frézku OF 1010

Označenie	Opis	Cena €* Obj. č.	Obj. č.
1	Upínacia klieština SZ-D 6/OF 1000 pre MFK/OFK 700, OF 900, OF 1000, OF 1010, KF, s prevlečnou maticou, pre stopku frézy Ø 6 mm, balenie pre samoobslužný predaj	45,10 54,12	488760
	Upínacia klieština SZ-D 6,35/OF 1000 pre MFK/OFK 700, OF 900, OF 1000, OF 1010, KF, s prevlečnou maticou, pre stopku frézy Ø 6,35 mm (1/4"), balenie pre samoobslužný predaj	45,10 54,12	488761
	Upínacia klieština SZ-D 8/OF 1000 pre MFK/OFK 700, OF 900, OF 1000, OF 1010, KF, s prevlečnou maticou, pre stopku frézy Ø 8 mm, balenie pre samoobslužný predaj	45,10 54,12	488755
2	Centrovací tŕň ZD-OF/D 6,35+8 pre všetky horné fréžky Festool, na upnutie stopky Ø 6,35 mm a Ø 8 mm na centrovanie kopirovacích krúžkov, balenie pre samoobslužný predaj	22,70 27,24	492187
3	Kopír. krúžok KR D8,5/VS 600-FZ 6 pre OF 1010, D 8,5 mm, vo vrecku	12,00 14,40	490772
	Kopír. krúžok KR-D 10,8/OF 900 pre OF 900, OF 1000, OF 1010, KF, D 10,8 mm, d 7,8 mm, balenie pre samoobslužný predaj	11,00 13,20	486029
	Kopír. krúžok KR-D 13,8/OF 900 pre OF 900, OF 1000, OF 1010, KF, D 13,8 mm, d 10,8 mm, balenie pre samoobslužný predaj	11,00 13,20	484176
	Kopír. krúžok KR-D17/OF 900 pre OF 900, OF 1000, OF 1010, KF, D 17 mm, d 14 mm, balenie pre samoobslužný predaj	11,00 13,20	486030
	Kopír. krúžok KR D17/VS 600-SZ 14 pre OF 1010, D 17 mm, vo vrecku	12,00 14,40	490770
	Kopír. krúžok KR-D 24/OF 900 pre OF 900, OF 1000, OF 1010, KF, D 24 mm, d 21 mm, balenie pre samoobslužný predaj	11,00 13,20	486031
	Kopír. krúžok KR D24/VS 600-SZ 20 pre OF 1010, D 24 mm, vo vrecku	12,00 14,40	490771
	Kopír. krúžok KR-D 27/OF 900 pre OF 900, OF 1000, OF 1010, KF, D 27 mm, d 24 mm, balenie pre samoobslužný predaj	11,00 13,20	486032
	Kopír. krúžok KR-D 30/OF 900 pre OF 900, OF 1000, OF 1010, KF, D 30 mm, d 27 mm, balenie pre samoobslužný predaj	11,00 13,20	486033
	Kopír. krúžok KR-D 40/OF 900 pre OF 900, OF 1000, OF 1010, KF, D 40 mm, d 37 mm, balenie pre samoobslužný predaj	11,00 13,20	486034
	Adaptér D 12/M12 OF2000 pre OF 1400, OF 2000, OF 2200, pre frézy s vnútorným závitom M12 x 1, vo vrecku	12,40 14,88	487160
4	Bočný doraz SA-OF 1000 pre OF 900, OF 1000, OF 1010, KF, s 2 vodiacimi tyčami, v kartónovom obale	41,90 50,28	489427
5	Jemné nastavenie bočného dorazu FE-OF 1000/KF pre OF 900, OF 1000, OF 1010, KF, na rýchle a presné nastavenie bočného dorazu, montovateľné dodatočne, dodávka bez bočného dorazu a vodiacich tyčí, balenie pre samoobslužný predaj	32,80 39,36	483358
6	Vodiace tyče Súčasť výbavy OF 1010		

* Odporúčaná predajná cena výrobcu. Ceny predajcov sa môžu líšiť.

Systémové príslušenstvo

Príslušenstvo pre hornú frézku OF 1010

Označenie	Opis	Cena €* 29,28	Obj. č.
7 Jemné nastavenie vodiaceho dorazu FE-FS/OF 1000	pre OF 900, OF 1000, OF 1010, KF, balenie pre samoobslužný predaj	24,40 29,28	488754
8 Vodiaci doraz FS-OF 1000	komplet s podporou, pri použití horných frézok OF 900, OF 1000, OF 1010 s vodiacim systémom FS, bez tyčí, balenie pre samoobslužný predaj	36,00 43,20	488752
9 Spodná podložka (klzná päťka) TP-OF	pre OF 900, OF 1000, OF 1010, KF, klzná doska z tvrdennej tkaniny, so strediacim otvorom Ø 15 mm, balenie pre samoobslužný predaj	14,70 17,64	489229
10 Rozšírenie stola TV-OF 1000	pre OF 900, OF 1000, OF 1010, KF, na zväčšenie opornej plochy pri obrábaní hrán, dodávka bez vodiacich tyčí, balenie pre samoobslužný predaj	37,10 44,52	488756
11 Zachytávač triesok KSF-OF 1010	pre OF 900, OF 1000, OF 1010, na bočné odsávanie pri obrábaní hrán, priechod frézy max. 37 mm, balenie pre samoobslužný predaj	19,10 22,92	493180
12 Veko odsávača AH-OF 1000	pre OF 900, OF 1000, OF 1010, KF, pre spojovací systém VS 500 / VS 600 a na frézovanie hrán, v kartónovom obale	21,30 25,56	484453
13 Tyčové kružidlo SZ-OF 1000	pre OF 900, OF 1000, OF 1010, KF, na frézovanie zaoblení, kruhov, ornamentov na povrchových plochách a hranách, priemer kruhu 153 – 760 mm, balenie pre samoobslužný predaj	21,80 26,16	483922

* Odporúčaná predajná cena výrobcu. Ceny predajcov sa môžu líšiť.

Bez DPH. S DPH.

Systémové príslušenstvo



OF 1400

Kopirovacie krúžky

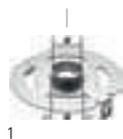

1

Bezpečné uloženie



2

3

Čisté odsávanie



4

5

Bezpečné vedenie



6

Klieštiny



7

Bezpečné drážkovanie
na čelnej strane

8

Paralelné drážkovanie



9

Príslušenstvo hornej frézy OF 1400

Označenie	Opis	Cena €*	Obj. č.
1 Kopír. krúžok KR-D 17,0/OF 1400	pre OF 1400, D 17 mm, D 14 mm, balenie pre samoobslužný predaj	17,90 21,48	493315
Kopír. krúžok KR-D 24,0/OF 1400	pre OF 1400, D 24 mm, D 21 mm, balenie pre samoobslužný predaj	18,20 21,84	492183
Kopír. krúžok KR-D 27,0/OF 1400	pre OF 1400, D 27 mm, D 24 mm, balenie pre samoobslužný predaj	18,20 21,84	492184
Kopír. krúžok KR-D 30,0/OF 1400	pre OF 1400, D 30 mm, D 27 mm, balenie pre samoobslužný predaj	18,20 21,84	492185
Kopír. krúžok KR-D 40,0/OF 1400	pre OF 1400, D 40 mm, D 37 mm, balenie pre samoobslužný predaj	18,20 21,84	492186
Kopír. krúžok KR-D 8,5/OF 1400	pre OF 1400 / VS 600, D 8,5 mm, D 6,5 mm, balenie pre samoobslužný predaj	18,20 21,84	492179
Kopír. krúžok KR-D 13,8/OF 1400	pre OF 1400 / VS 600, D 13,8 mm, D 10,8 mm, balenie pre samoobslužný predaj	18,20 21,84	492180
Kopír. krúžok KR-D 17,0/OF 1400	pre OF 1400 / VS 600, D 17 mm, D 14 mm, balenie pre samoobslužný predaj	18,20 21,84	492181
Kopír. krúžok KR-D 24,0/OF 1400	pre OF 1400 / VS 600, D 24 mm, D 21 mm, balenie pre samoobslužný predaj	18,20 21,84	492182
2 Spodná podložka (klzná pätká) LA-OF 1400	pre OF 1400, klzná doska z tvrdenej tkaniny s otvorom 20 mm, znižuje otvor hornej frézy na hodnotu priemeru frézy, max. priemer fréz 37 mm, balenie pre samoobslužný predaj	29,90 35,88	492574
3 Spodná podložka (klzná pätká) LAS-OF 1400	pre OF 1400, na bočné odsávanie pri obrábaní hrán, pracovná doska s rozšírením opornej plochy na jednej strane, klzná pätká so zachytávačom triesok, prechod frézy max. 63 mm, v kartónovom obale	108,40 130,08	493233
4 Veko odsávača AH-OF 1400	pre OF 1400 / VS 600, na bočné odsávanie, v kartónovom obale	38,60 46,32	492585
5 Zachytávač triesok KSF-OF 1400	pre OF 1400, na bočné odsávanie pri obrábaní hrán, balenie pre samoobslužný predaj	18,90 22,68	492732
6 Vodiaci doraz FS-OF 1400	pre OF 1400, s jemným nastavením a podperou pre hornú frétku, bez tyčí, v kartónovom obale	61,10 73,32	492601
7 Upínacia klieština SZ-D 6,0/OF 1400/2000/2200	pre OF 1400, OF 2000, OF 2200, pre stopku frézy Ø 6 mm, balenie pre samoobslužný predaj	53,20 63,84	494459
Upínacia klieština SZ-D 8,0/OF 1400/2000/2200	pre OF 1400, OF 2000, OF 2200, pre stopku frézy Ø 8 mm, balenie pre samoobslužný predaj	53,20 63,84	494460
Upínacia klieština SZ-D 10,0/OF 1400/2000/2200	pre OF 1400, OF 2000, OF 2200, pre stopku frézy Ø 10 mm, balenie pre samoobslužný predaj	53,20 63,84	494461
Upínacia klieština SZ-D 12,0/OF 1400/2000/2200	pre OF 1400, OF 2000, OF 2200, pre stopku frézy Ø 12 mm, balenie pre samoobslužný predaj	53,20 63,84	494462
Upínacia klieština SZ-D 6,35/OF 1400/2000/2200	pre OF 1400, OF 2000, OF 2200, pre stopku frézy Ø 6,35 mm, balenie pre samoobslužný predaj	53,20 63,84	494463
Upínacia klieština SZ-D 9,53/OF 1400/2000/2200	pre OF 1400, OF 2000, OF 2200, pre stopku frézy Ø 9,53 mm, balenie pre samoobslužný predaj	53,20 63,84	494464
Upínacia klieština SZ-D 12,7/OF 1400/2000/2200	pre OF 1400, OF 2000, OF 2200, pre stopku frézy Ø 12,7 mm, balenie pre samoobslužný predaj	53,20 63,84	494465
8 Frézovacia pomôcka OF-FH 2200	pre OF 900, OF 1000, OF 1010, OF 1400, OF 2000, OF 2200, prostredníctvom posuvných ramien je horná fréčka vedená bezpečne na úzkych hranách, v kartónovom obale	212,10 254,52	495246
9 Bočný doraz SA-OF 1400	pre OF 1400, s jemným nastavením a odsávacím krytom, bez tyčí, v kartónovom obale	46,10 55,32	492636

* Odporúčaná predajná cena výrobcu. Ceny predajcov sa môžu líšiť.

Systémové príslušenstvo



OF 2200

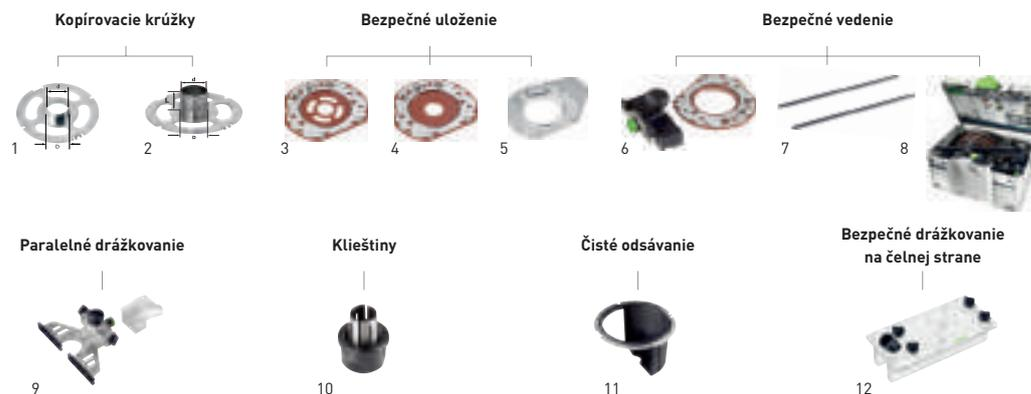

Príslušenstvo hornej frézky OF 2200

Označenie	Opis	Cena €* 20,88	Obj. č.
1 Kopír. krúžok KR-D 12,7/OF 2200	pre OF 2200, D 12,7 mm, d 10 mm, balenie pre samoobslužný predaj	17,40 20,88	495339
Kopír. krúžok KR-D 17,0/OF 2200	pre OF 2200, D 17 mm, d 15 mm, balenie pre samoobslužný predaj	17,40 20,88	494622
Kopír. krúžok KR-D 19,05/OF 2200	pre OF 2200, D 19,05 mm, d 17 mm, balenie pre samoobslužný predaj	17,40 20,88	495340
Kopír. krúžok KR-D 24,0/OF 2200	pre OF 2200, D 24 mm, d 22 mm, balenie pre samoobslužný predaj	17,40 20,88	494623
Kopír. krúžok KR-D 25,4/OF 2200	pre OF 2200, D 25,4 mm, d 23 mm, balenie pre samoobslužný predaj	17,40 20,88	495341
Kopír. krúžok KR-D 27,0/OF 2200	pre OF 2200, D 27 mm, d 24 mm, balenie pre samoobslužný predaj	17,40 20,88	494624
Kopír. krúžok KR-D 30,0/OF 2200	pre OF 2200, D 30 mm, d 27 mm, balenie pre samoobslužný predaj	17,40 20,88	494625
Kopír. krúžok KR-D 34,93/OF 2200	pre OF 2200, D 34,93 mm, d 32 mm, balenie pre samoobslužný predaj	17,40 20,88	495342
Kopír. krúžok KR-D 40,0/OF 2200	pre OF 2200, D 40 mm, d 37 mm, balenie pre samoobslužný predaj	17,40 20,88	494626
Kopír. krúžok KR-D 30,0/21,5/OF 2200	pre OF 2200, extra dlhý bezpečnostný kopírovací krúžok D30, s výškou 21 mm je nevyhnutný na použitie fréz s vymenit. platničkami N° 497455 a N° 497456, D 30 mm, d 27 mm, balenie pre samoobslužný predaj	30,60 36,72	497453
2 Adaptér KRA-ZOLL/OF 2200	pre OF 2200, adaptér pre palcové kopírovacie krúžky, balenie pre samoobslužný predaj	11,90 14,28	494627
3 Spodná podložka (klzná pätká) LA-OF 2200 D36 CT	pre OF 2200, pre kopírovacie krúžky < 30 mm, s otvormi pre optimálne odsávanie, v kartónovom obale	55,20 66,24	494675
4 Spodná podložka (klzná pätká) LA-OF 2200 D36	pre OF 2200, znižuje otvor hornej frézky na hodnotu priemeru frézy, v kartónovom obale	55,20 66,24	494677
5 Podpera AFB-OF 2200	pre OF 2200, rozšírenie podpery na bezpečné vedenie hornej frézky na hranách obrobku, v kartónovom obale	66,00 79,20	494682
6 Vodiaci doraz FS-OF 2200	pre OF 2200, bez tyčí ST-OF 2200/2, s jemným nastavením a opornou platňou pre vrchnú frézku, v kartónovom obale	119,30 143,16	494681
7 Tyč ST-OF 2200/2	pre OF 2200, vodiace tyče pre bočný a vodiaci doraz, balenie pre samoobslužný predaj	20,00 24,00	495247
8 Súprava príslušenstva ZS-OF 2200 M	pre OF 2200, adaptér pre vodiacu lištu, bočný doraz s jemným nastavením a odsávacím krytom, Vodiace tyče, kopírovací krúžok Ø 17 mm, kopírovací krúžok Ø 24 mm, kopírovací krúžok Ø 27 mm, kopírovací krúžok Ø 40 mm, klzná pätká D36, klzná pätká pre kopírovacie krúžky, rozšírenie podpery, v kontajneri SYSTAINER SYS 3 T-LOC	394,80 473,76	497655

* Odporúčaná predajná cena výrobcu. Ceny predajcov sa môžu líšiť.

Systémové príslušenstvo



OF 2200



Príslušenstvo hornej frézy OF 2200

Označenie	Opis	Cena €*	Obj. č.
9 Bočný doraz SA-OF 2200	pre OF 2200, s jemným nastavením a odsávacím krytom, bez tyčí ST-OF 2200/2, v kartónovom obale	100,60 120,72	494680
10 Upínacia klieština SZ-D 6,0/OF 1400/2000/2200	pre OF 1400, OF 2000, OF 2200, pre stopku frézy Ø 6 mm, balenie pre samoobslužný predaj	53,20 63,84	494459
Upínacia klieština SZ-D 8,0/OF 1400/2000/2200	pre OF 1400, OF 2000, OF 2200, pre stopku frézy Ø 8 mm, balenie pre samoobslužný predaj	53,20 63,84	494460
Upínacia klieština SZ-D 10,0/OF 1400/2000/2200	pre OF 1400, OF 2000, OF 2200, pre stopku frézy Ø 10 mm, balenie pre samoobslužný predaj	53,20 63,84	494461
Upínacia klieština SZ-D 12,0/OF 1400/2000/2200	pre OF 1400, OF 2000, OF 2200, pre stopku frézy Ø 12 mm, balenie pre samoobslužný predaj	53,20 63,84	494462
Upínacia klieština SZ-D 6,35/OF 1400/2000/2200	pre OF 1400, OF 2000, OF 2200, pre stopku frézy Ø 6,35 mm, balenie pre samoobslužný predaj	53,20 63,84	494463
Upínacia klieština SZ-D 9,53/OF 1400/2000/2200	pre OF 1400, OF 2000, OF 2200, pre stopku frézy Ø 9,53 mm, balenie pre samoobslužný predaj	53,20 63,84	494464
Upínacia klieština SZ-D 12,7/OF 1400/2000/2200	pre OF 1400, OF 2000, OF 2200, pre stopku frézy Ø 12,7 mm, balenie pre samoobslužný predaj	53,20 63,84	494465
11 Zachytávač triesok KSF-OF 2200	pre OF 2200, na bočné odsávanie pri obrábaní hrán, max. priemer fréz 80 mm, balenie pre samoobslužný predaj	39,80 47,76	494670
12 Frézovacia pomôcka OF-FH 2200	pre OF 900, OF 1000, OF 1010, OF 1400, OF 2000, OF 2200, prostredníctvom posuvných ramien je horná fréza vedená bezpečne na úzkych hranách, v kartónovom obale	212,10 254,52	495246

* Odporúčaná predajná cena výrobcu. Ceny predajcov sa môžu líšiť.

Systémové príslušenstvo



OF 1010



OF 1400



OF 2200



Frézovacia šablóna



Predĺženie



Frézovacie sane

Spájanie pracovných dosiek

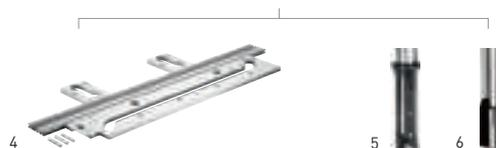

Príslušenstvo pre viacúčelovú frézovacu šablónu MFS

Označenie	Opis	Cena €*	Obj. č.
1 Frézovacia šablóna MFS 400	pre všetky horné frézy s držiakom kopírovacieho krúžka, na obdĺžnikové (300 x 100 mm) alebo kruhové (Ø 600 mm) frézované vybrania, 2 x uhlový doraz, ochrana proti preklopeniu, nastavtec na kruhové frézovanie, náradie pre obsluhu, rozmery dĺžka x šírka 300 x 100 mm, polomery 40 – 300 mm, v kartónovom obale	247,40 296,88	492610
Frézovacia šablóna MFS 700	pre všetky horné frézy s držiakom kopírovacieho krúžka, na obdĺžnikové (600 x 300 mm) alebo kruhové (Ø 1200 mm) frézované vybrania, 2 x uhlový doraz, ochrana proti preklopeniu, nastavtec na kruhové frézovanie, náradie pre obsluhu, rozmery dĺžka x šírka 600 x 300 mm, polomery 40 – 600 mm, v kartónovom obale	387,10 464,52	492611
2 Predĺžovací profil MFS-VP 200	na predĺženie MFS 400, MFS 700, so stupnicou, 2 x profil 200 mm, pozdĺžna spojka, obsah balenia 2 ks., v kartónovom obale	92,00 110,40	492722
Predĺžovací profil MFS-VP 400	na predĺženie MFS 400, MFS 700, so stupnicou, 2 x profil 400 mm, pozdĺžna spojka, obsah balenia 2 ks., v kartónovom obale	107,60 129,12	492723
Predĺžovací profil MFS-VP 700	na predĺženie MFS 400, MFS 700, so stupnicou, 2 x profil 700 mm, pozdĺžna spojka, obsah balenia 2 ks., v kartónovom obale	190,00 228,00	492724
Predĺžovací profil MFS-VP 1000	na predĺženie MFS 400, MFS 700, so stupnicou, 2 x profil 1000 mm, pozdĺžna spojka, obsah balenia 2 ks., v kartónovom obale	225,90 271,08	492725
Predĺžovací profil MFS-VP 2000	na predĺženie MFS 400, MFS 700, bez stupnice, 2 x profil 2000 mm, pozdĺžna spojka, obsah balenia 2 ks., v kartónovom obale	280,30 336,36	492726
3 Frézovacie sane MFS-FS	na veľkoprošné frézovanie, pre MFS 400, MFS 700, dráha pojazdu 600 mm, priemer kopírovacieho krúžka 30 mm, v kartónovom obale	138,90 166,68	495648
4 Šablóna na pracovnú dosku APS 900/2	na rohové a doskové spoje do hĺbky 900 mm, pre frézu s priemerom 14 mm a kopírovací krúžok 30 mm, šablóna na rohové spoje, profil MFS-VP 1000, 3 x čap, náradie pre obsluhu, hĺbka dosky pri rohových spojoch bez posunutia 600/650 mm, hĺbka dosky pri rohových spojoch s posunutím 900 mm, pre spojky pracovnej dosky, dĺžka čapu 65/150 mm, rozmery (D x Š x V) 1.000 x 380 x 16 mm, v kartónovom obale	342,70 411,24	204219
5 Drážkovacia fréza s obojstranným nožom HW S12 D14/45 WM	pre OF 1400, OF 2200, D 14 mm, NL 45 mm, GL 105 mm, s 12 mm, balenie pre samoobslužný predaj	223,00 267,60	491110
6 Drážkovacia fréza HW S12 D14/50	D 14 mm, NL 50 mm, GL 100 mm, s 12 mm, balenie pre samoobslužný predaj	101,40 121,68	491089

* Odporúčaná predajná cena výrobcu. Ceny predajcov sa môžu líšiť.

Bez DPH. S DPH.

Systémové príslušenstvo



VS 600

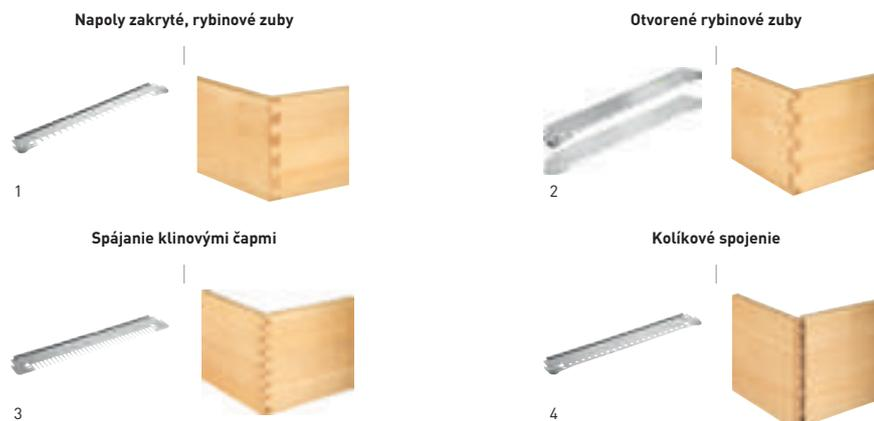

Frézovacie šablóny a frézy pre spojovací systém VS 600

Označenie	Opis	Cena €*	Obj. č.	
1	Frézovacia šablóna rybinová VS 600 SZ 14	pre OF 1010, OF 1400, na poloskrytý rybinový spoj, veľkosť čapu 14 mm, kopírovací krúžok Ø 17 mm (pre OF 1010), hrúbka obrobru 14 – 20 mm, v kartónovom obale	80,20 96,24	488877
	Fréza na rybinové spoje HS S8 D13,8/13,5/15°	na poloskrytý rybinový spoj SZ 14, D 13,8 mm, NL 13,5 mm, GL 46 mm, alfa 15°, s 8 mm, balenie pre samoobslužný predaj	24,50 29,40	490991
	Fréza na rybinové spoje HW S8 D13,8/13,5/15°	na poloskrytý rybinový spoj SZ 14, D 13,8 mm, NL 13,5 mm, GL 46 mm, alfa 15°, s 8 mm, balenie pre samoobslužný predaj	42,90 51,48	490992
	Frézovacia šablóna rybinová VS 600 SZ 20	pre OF 1010, OF 1400, na poloskrytý rybinový spoj, veľkosť čapu 20 mm, kopírovací krúžok Ø 24 mm (pre OF 1010), hrúbka obrobru 21 – 28 mm, v kartónovom obale	80,20 96,24	488878
	Fréza na rybinové spoje HS S8 D20/17/15°	na poloskrytý rybinový spoj SZ 20, D 20 mm, NL 17 mm, GL 49 mm, alfa 15°, s 8 mm, balenie pre samoobslužný predaj	36,80 44,16	490995
	Fréza na rybinové spoje HW S8 D20/17/15°	na poloskrytý rybinový spoj SZ 20, D 20 mm, NL 17 mm, GL 49 mm, alfa 15°, s 8 mm, balenie pre samoobslužný predaj	48,60 58,32	490996
2	Súprava šablón VS 600 SZO 14	pre OF 1010, OF 1400, otvorený rybinový spoj, veľkosť rybinových čapov 14 mm, kopírovací krúžok Ø 8,5 mm (pre OF 1010), kopírovací krúžok Ø 17 mm (pre OF 1010), hrúbka obrobru 10 – 14 mm, v kartónovom obale	138,10 165,72	491152
	Fréza na rybinové spoje HW S8 D14,3/16/10°	na otvorený rybinový spoj SZO 14, D 14,3 mm, NL 16 mm, GL 50 mm, alfa 10°, s 8 mm, balenie pre samoobslužný predaj	44,70 53,64	491164
	Súprava šablón VS 600 SZO 20	pre OF 1010, OF 1400, na otvorený rybinový spoj, veľkosť čapu 20 mm, kopírovací krúžok Ø 13,8 mm (pre OF 1010), kopírovací krúžok Ø 24 mm (pre OF 1010), hrúbka obrobru 14 – 25 mm, v kartónovom obale	138,10 165,72	491153
	Fréza na rybinové spoje HW S8 D20/26/10°	na otvorené rybinové čapy SZO 20, D 20 mm, NL 26 mm, GL 58 mm, alfa 10°, s 8 mm, balenie pre samoobslužný predaj	51,90 62,28	491165
	Špirálová drážkovacia fréza HW Spi S8 D10/30	na klinový spoj FZ 10 a otvorený rybinový spoj SZO 20 s mimoriadnou presnosťou priemeru, D 10 mm, NL 30 mm, GL 60 mm, s 8 mm, balenie pre samoobslužný predaj	72,10 86,52	490980
3	Frézovacia šablóna klinová VS 600 FZ 6	pre OF 1010, OF 1400, na spoj na klinové čapy, veľkosť čapu 6 mm, kopírovací krúžok Ø 8,5 mm (pre OF 1010), hrúbka obrobru 6 – 10 mm, v kartónovom obale	71,90 86,28	488879
	Špirálová drážkovacia fréza HW Spi S8 D6/21	na klinový spoj FZ 6 a otvorený rybinový spoj SZO 14 s mimoriadnou presnosťou priemeru, D 6 mm, NL 21 mm, GL 50 mm, s 8 mm, balenie pre samoobslužný predaj	58,20 69,84	490978
	Špirálová drážkovacia fréza HS Spi S8 D6/16	na klinový spoj FZ 6 a otvorený rybinový spoj SZO 14 s mimoriadnou presnosťou priemeru, D 6 mm, NL 16 mm, GL 50 mm, s 8 mm, balenie pre samoobslužný predaj	28,30 33,96	490944
	Frézovacia šablóna klinová VS 600 FZ 10	pre OF 1010, OF 1400, na spoj na klinové čapy, veľkosť čapu 10 mm, kopírovací krúžok Ø 13,8 mm (pre OF 1010), hrúbka obrobru 10 – 20 mm, v kartónovom obale	71,90 86,28	488880
	Špirálová drážkovacia fréza HS Spi S8 D10/30	na klinový spoj FZ 10 a otvorený rybinový spoj SZO 20 s mimoriadnou presnosťou priemeru, D 10 mm, NL 30 mm, GL 60 mm, s 8 mm, balenie pre samoobslužný predaj	32,70 39,24	490946
4	Spojovací systém – frézovacia šablóna VS 600 DS 32	pre OF 1010, OF 1400, kolíkový spoj s rozstupom 32, kopírovací krúžok Ø 13,8 mm (pre OF 1010), v kartónovom obale	80,20 96,24	488881
	Kolíkový vrták HW S8 D5/30 Z	so strediacim hrotom, D 5 mm, NL 30 mm, GL 53,5 mm, s 8 mm, balenie pre samoobslužný predaj	27,50 33,00	491066
	Kolíkový vrták HW S8 D6/30 Z	so strediacim hrotom, D 6 mm, NL 30 mm, GL 53,5 mm, s 8 mm, balenie pre samoobslužný predaj	28,30 33,96	491067
	Kolíkový vrták HW S8 D8/30 Z	so strediacim hrotom, D 8 mm, NL 30 mm, GL 53,5 mm, s 8 mm, balenie pre samoobslužný predaj	29,60 35,52	491068
	Kolíkový vrták HW S8 D10/30 Z	so strediacim hrotom, D 10 mm, NL 30 mm, GL 53,5 mm, s 8 mm, balenie pre samoobslužný predaj	32,70 39,24	491069

* Odporúčaná predajná cena výrobcu. Ceny predajcov sa môžu líšiť.

Systémové príslušenstvo



Systém na vytváranie radov otvorov



Systém na opracovávanie hrán

Frézovanie dierových rastrov



Obrábanie hrán



Bezpečné drážkovanie na čelnej strane



Príslušenstvo pre systém dierovania rastrom, systém obrábania hrán

Označenie	Opis	Cena €*	Obj. č.
1	Vodiaca lišta FS 1400/2-LR 32	112,30 134,76	496939
	Vodiaca lišta FS 2424/2-LR 32	273,50 328,20	491622
2	Pozdĺžny doraz LA-LR 32 FS	39,50 47,40	496938
3	Súprava na vrtanie radu otvorov LR 32 Set	225,30 270,36	583290
4	Súprava na vrtanie radu otvorov LR 32-SYS	441,30 529,56	584100
5	Bočný doraz SA-LR 32	64,20 77,04	485758
6	Nastaviteľná zarážka AR-LR 32	24,60 29,52	485759
7	Vodiaca doska FP-LR 32	127,60 153,12	494340
8	Chránič pred odletujúcimi trieskami SF-OF	33,30 39,96	486242
9	Glejovacia doska UP-OF	62,10 74,52	486058
10	Uhlové rameno WA-OF	37,40 44,88	486052
11	Kopírovacia dotyková súprava KT-OF	76,00 91,20	486534
12	Frézovacia pomôcka OF-FH 2200	212,10 254,52	495246

* Odporúčaná predajná cena výrobcu. Ceny predajcov sa môžu líšiť.

Bez DPH. S DPH.

Systémové príslušenstvo



OFK 500

Bezpečné vedenie



1

Upínacia klieština



2



OFK 700

Bezpečné vedenie



3

Paralelné drážkovanie



4



MFK 700

Príslušenstvo pre hranovú frézku OFK 500, OFK 700, modulovú hranovú frézku MFK 700

Označenie	Opis	Cena €* 120,72	Obj. č.
1 Frézovací stôl FT 0°	na kolmé frézovanie, v kartónovom obale	100,60 120,72	491427
2 Upínacia klieština SZ-D 6/OF 1000	pre MFK/OFK 700, OF 900, OF 1000, OF 1010, KF, s prevlečnou maticou, pre stopku frézy Ø 6 mm, balenie pre samoobslužný predaj	45,10 54,12	488760
Upínacia klieština SZ-D 6,35/OF 1000	pre MFK/OFK 700, OF 900, OF 1000, OF 1010, KF, s prevlečnou maticou, pre stopku frézy Ø 6,35 mm (1/4"), balenie pre samoobslužný predaj	45,10 54,12	488761
Upínacia klieština SZ-D 8/OF 1000	pre MFK/OFK 700, OF 900, OF 1000, OF 1010, KF, s prevlečnou maticou, pre stopku frézy Ø 8 mm, balenie pre samoobslužný predaj	45,10 54,12	488755
3 Frézovací stôl FT-MFK 700 1,5° Set	pre MFK/OFK 700, rozbehová doska, odsávací kryt, v kartónovom obale	140,70 168,84	495165
4 Bočný doraz SA-MFK 700	pre MFK 700, s možnosťou jemného nastavenia, odsávací kryt, 2 x vodiace tyče, v kartónovom obale	65,00 78,00	495182

* Odporúčaná predajná cena výrobcu. Ceny predajcov sa môžu líšiť.

Systémové príslušenstvo

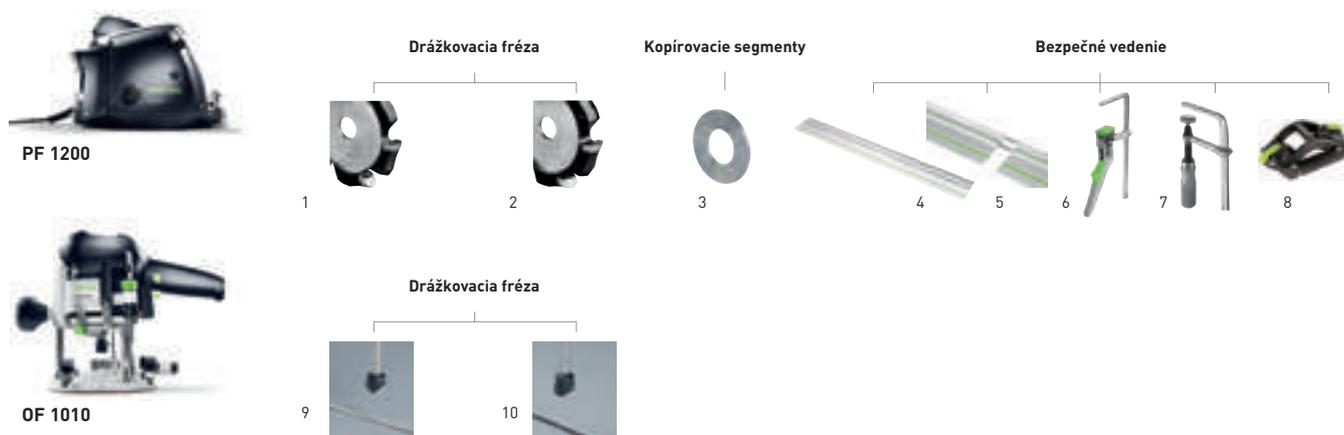

Príslušenstvo pre frézku na doskové materiály PF 1200, hornú frézku OF 1010

Označenie	Opis	Cena €*	Obj. č.	
1	Drážkovacia fréza tvaru V HW 118 x 14-90°/Alu	424,80 509,76	491470	
2	Drážkovacia fréza tvaru V HW 118 x 18-135°/Alu	480,20 576,24	491471	
3	dotykový valec D2	35,40 42,48	491542	
	dotykový valec D3	35,40 42,48	491543	
	dotykový valec D4	35,40 42,48	491544	
	dotykový valec D6	35,40 42,48	491545	
	dotykový valec A3	35,40 42,48	491538	
	dotykový valec A4	35,40 42,48	491539	
	dotykový valec A6	35,40 42,48	491540	
4	Vodiace lišty	Pozri stranu 388		
5	Predlžovací prípravok FSV	na spojenie dvoch vodiacich lišt pre dlhé obrobky, obsah balenia 1 ks., balenie pre samoobslužný predaj	16,60 19,92	482107
6	Páková svorka FS-HZ 160	pre FS/2, MFT, vyhotovenie oceľ, upínacia šírka 160 mm, balenie pre samoobslužný predaj	52,10 62,52	491594
7	Skrutkovacia svorka FSZ 120	pre FS/2, MFT, vyhotovenie oceľ, upínacia šírka 120 mm, obsah balenia 2 ks., balenie pre samoobslužný predaj	37,80 45,36	489570
	Skrutkovacia svorka FSZ 300	pre FS/2, MFT, vyhotovenie oceľ, upínacia šírka 300 mm, obsah balenia 2 ks., balenie pre samoobslužný predaj	46,60 55,92	489571
8	Dvojité vákuová rukoväť GECKO DOSH	Pozri stranu 389		
9	Drážkovacia fréza tvaru V HW S8 D18-90°/Alu	D 18 mm, NL 8 mm, GL 59 mm, alfa 90°, s 8 mm, balenie pre samoobslužný predaj	72,10 86,52	491444
10	Drážkovacia fréza tvaru V HW S8 D18-135°/Alu	D 18 mm, NL 3,3 mm, GL 59 mm, alfa 135°, s 8 mm, balenie pre samoobslužný predaj	72,10 86,52	491443

* Odporúčaná predajná cena výrobcu. Ceny predajcov sa môžu líšiť.

Bez DPH. S DPH.

Kompetencia vo frézovaní – frézovacie náradie Festool.

Bezvýhradná kvalita neprijíma kompromisy. Preto pre frézy Festool odporúčame originálne frézovacie nástroje Festool. Vyrobené rovnako starostlivo ako náradie. S ostrím vyznačujúcim sa kvalitou a hustotou mikrozrnitosti. A geometriou ostria sa postará o prvotriedne výsledky a prvotriednu kvalitu. Náradie, frézy a príslušenstvo – u nás dostanete z jednej ruky optimálnu výbavu pre všestrannú a efektívnu prácu.



Optimálny materiál pre každé použitie

HW Spekaný karbid volfrámu

Na obrábanie tvrdého dreva, doskového materiálu a plastov sa najlepšie hodia HW frézy.

HS Výkonná rýchlorezná oceľ

Mechanicky a termicky zaťažiteľná oceľ sa mimoriadne hodí na frézovanie mäkkých materiálov, ako je napríklad smrekové a borovicové drevo.

Zaobľovacia fréza
s obojstranným nožom HW
Pozri stranu 295

Polodrážková hlava
a frézovacie vreteno
Pozri stranu 288

Špeciálne frézy
na minerálne materiály
Pozri stranu 296

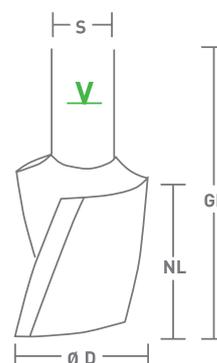

GL	celková dĺžka (mm)
NL	užitočná dĺžka (mm)
D	priemer frézovacieho nástroja (mm)
s	priemer stopky (mm)
alpha	uhol fazety (°)
R	rádus (mm)
V	značka minimálneho upnutia
△	n max. = max. otáčky frézy
HW	spekaný karbid volfrámu
HS	výkonná rýchlorezná oceľ

Tip

Pre optimálny výsledok frézovania sa musia frézy upínať tak hlboko, ako je to len možné, minimálne až po značku minimálneho upnutia na stopke.

Frézovacie nástroje

Drážkovacia fréza

Drážkovacia fréza HW, masívny tvrdokov so základným ostrím, stopka 8 mm

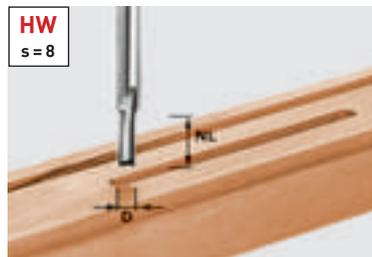

D	NL	GL	s	Cena €*	Obj. č.
3	6	45	8	35,10 42,12	490952
4	10	45	8	35,10 42,12	490953
5	12	45	8	35,90 43,08	490954
6	14	55	8	36,60 43,92	490955
7	17	55	8	38,50 46,20	490956
8	20	55	8	39,50 47,40	490957
8	30	60	8	45,20 54,24	491647

Žiadne kompromisy.

Zabrúsené základné ostrie z tvrdokovu ponúka dlhšiu životnosť pri zavŕtaní do doskových materiálov

Drážkovacia fréza HW, s osadeným základným ostrím, stopka 8 mm

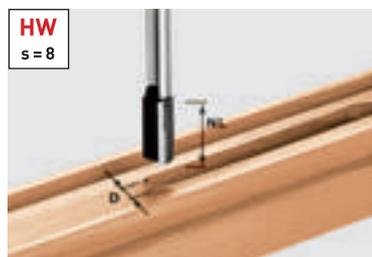

D	NL	GL	s	Cena €*	Obj. č.
9	23	55	8	33,10 39,72	490958
10	20	60	8	33,40 40,08	490959
10	25	60	8	36,20 43,44	490960**
10	30	60	8	39,10 46,92	491648
11	20	60	8	36,80 44,16	490961
12	20	60	8	37,80 45,36	490962
12	30	60	8	41,40 49,68	491649
13	20	60	8	39,50 47,40	490963
14	20	60	8	40,20 48,24	490964
15	20	60	8	42,90 51,48	490965
16	20	60	8	47,20 56,64	490966
16	30	65	8	48,10 57,72	490967
18	20	60	8	50,20 60,24	490968
18	30	65	8	50,70 60,84	490969
19	20	60	8	51,30 61,56	490970
20	20	60	8	51,60 61,92	490971
20	30	65	8	53,10 63,72	490972
22	20	60	8	55,10 66,12	490973
24	20	60	8	58,50 70,20	490974
25	20	60	8	64,80 77,76	490975
30	20	60	8	72,10 86,52	490976

Vysoká životnosť aj pri zanorení.

Ak chcete pri vŕtaní, drážkovaní, žliabkovaní a frézovaní pozdĺžnych otvorov pohodlne dosiahnuť najlepšie výsledky, najlepšou voľbou je HW drážkovacia fréza. Pracuje presne, uťahčuje zavŕtanie a má veľkú životnosť.

Použitie ostrie.

Ostrie vrtáka po 60 vyvŕtaných otvoroch do kuchynskej pracovnej dosky (hĺbka 30 mm): ostrie má len slabé stopy po opotrebovaní.



Nabrúsené ostrie.

Po 60 vyvŕtaných otvoroch do kuchynskej pracovnej dosky (hĺbka 30 mm): tupé ostrie.



** pre spájanie klinovými čapmi s Festool VS 600, s mimoriadnou presnosťou v priemere

Frézovacie nástroje Drážkovacia fréza, box s frézami

Drážkovacia fréza HW, s osadeným základným ostrím, stopka 12 mm

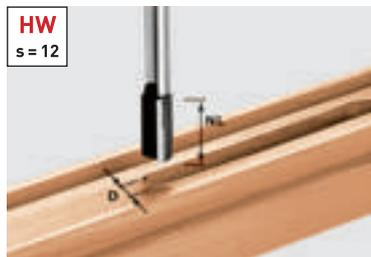

D	NL	GL	s	Cena €*	Obj. č.
10	35	90	12	64,10 76,92	491086
12	40	90	12	③ 66,90 80,28	491087
13,2	35	85	12	① 84,90 101,88	493789
14	40	85	12	79,10 94,92	491088
14	50	100	12	101,40 121,68	491089
15	35	85	12	② 95,30 114,36	493790
16	45	90	12	81,80 98,16	491090
16	60	100	12	104,20 125,04	491091
18	45	90	12	87,80 105,36	491092
20	45	90	12	④ 92,20 110,64	491093
22	45	90	12	99,10 118,92	491094
24	45	90	12	104,20 125,04	491095
30	35	90	12	139,40 167,28	491096

HW drážkovacia „Schall-Ex“ a „Planet“.

Ideálne riešenie pre všetkých, ktorí musia priamo na mieste nasadzovať automatické tesnenie dverí.

Užitočný rozmer pre typy tesnení

Tesnenie	šírka (mm)	Hĺbka	Typ frézy
Planet HS	13,1	30	①
Schall-Ex L	14,8	32	②
Schall-Ex RD	14,8	28	②
Kältefeind	12,0	40	③
Dvojnásobná tesnosť	12,0	40	③
Schall-Ex Ultra	19,7	30	④

Drážkovacia fréza HS, jedno ostrie, so základným ostrím, stopka 8 mm

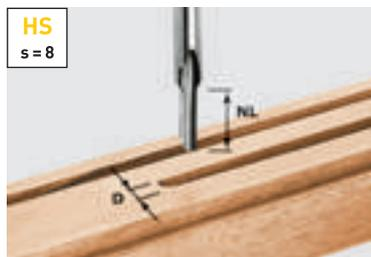

D	NL	GL	s	Cena €*	Obj. č.
3	8	45	8	17,30 20,76	490941
4	15	48	8	17,30 20,76	490942
5	12	50	8	17,30 20,76	490943

Kazeta s frézami



Rozsah dodávky kazeta s frézami	Cena €*	Obj. č.
Lícovacia fréza HW D12,7/NL25 KL, kolíkový vrták HW D5 x 30 Z, drážkovacia fréza HW D10/20 s vrtákom, drážkovacia fréza HW D18/30 s vrtákom, zaoblňovacia fréza HW D16,7/R2 KL, zaoblňovacia fréza HW D25,5 R6,3 KL, zaoblňovacia fréza HW D31,7 R9,5 KL, fazetovacia fréza HW D36/45° KL, drážkovacia fréza kotúčová HW D40 x 4, frézovacie vreteno pre drážkovaciu frézu kotúčovou KL 16, fréza na čapy HW D13,8/15°	246,10 295,32	498979

Frézovacia súprava pre profesionálov.

Kazeta s frézami obsahuje jedenást fréz na najdôležitejšie a najčastejšie aplikácie. Je cenovo výhodnejšia v porovnaní s nákupom jednotlivo. V súprave fréz sú jednotlivé frézy uložené prehľadne a bezpečne v priehľadnom zásobníku.

* Odporúčaná predajná cena výrobcu. Ceny predajcov sa môžu líšiť.

Frézovacie nástroje

Špeciálna drážkovacia fréza, drážkovacia fréza s otočnými platničkami

Špirálová drážkovacia fréza HS so základným ostrím, stopka 8 mm

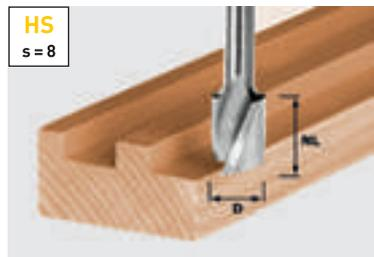

** pre spájanie klinovými čapmi s Festool VS 600, s mimoriadnou presnosťou v priemere

D	NL	GL	s	Cena €*	Obj. č.
6	16	50	8	28,30 33,96	490944**
8	19	50	8	21,80 26,16	490945
10	30	60	8	32,70 39,24	490946**
12	20	52	8	26,80 32,16	490947
14	20	52	8	29,60 35,52	490948
16	20	52	8	32,70 39,24	490949
18	25	57	8	37,80 45,36	490950
20	25	57	8	40,70 48,84	490951

Multitalenty.

Špirálová drážkovacia fréza HS a špirálová drážkovacia fréza HW zo spekaného karbidu: s rýchlym posuvom na drážkovanie, žliabkovanie, frézovanie pozdĺžnych otvorov, vrtanie a kopírovacie frézovanie. Triesky z frézovania sa optimálne odvádzajú špirálovým ostrím, takže drážka ostáva stále čistá.



Špirálová drážkovacia fréza HW, masívny tvrdokov so základným ostrím, stopka 8 mm

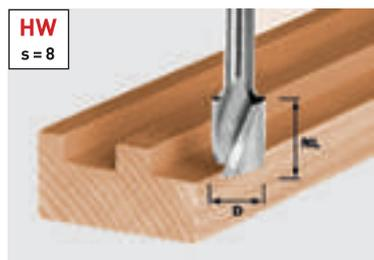

D	NL	GL	s	Cena €*	Obj. č.
4	10	45	8	55,20 66,24	490977
6	21	50	8	58,20 69,84	490978
8	25	55	8	61,70 74,04	490979
10	30	60	8	72,10 86,52	490980

Drážkovacia fréza s otočnými platničkami HW, jedno ostrie, so základným ostrím, stopka 8 mm

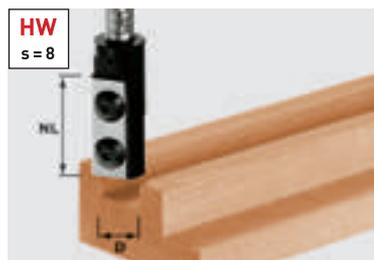

D	NL	GL	s	Cena €*	Obj. č.
8	20	50	8	111,80 134,16	491078
10	25	55	8	113,30 135,96	491079
12	30	61	8	116,40 139,68	491080
14	30	66	8	131,60 157,92	492715
16	30	70	8	128,50 154,20	492716
18	30	70	8	135,80 162,96	492717

Hospodárnosť hovorí sama za seba.

Otočné doštičky zabezpečujú konštantný rozmer frézy a presnosť – úplne bez ostrenia. S rýchlou výmenou ostria pre stále ostré frézy a vysokú hospodárnosť, pretože doštičku možno otočiť.

**Príslušenstvo drážkovacej frézy s otočnými platničkami HW, jedno ostrie, so základným ostrím, stopka 8 mm**

Súprava otoč. platničiek HW-WP 20 x 4,1 x 1,1 (4x) pre frézy 491078	53,10 63,72	491386
Súprava otoč. platničiek HW-WP 25 x 5,5 x 1,1 (4x) pre frézy 491079	55,90 67,08	491387
Súprava otoč. platničiek HW-WP 30 x 5,5 x 1,1 (4x) pre frézy 491080	58,80 70,56	491388
Otoč. platničky HW-WP 30 x 12 x 1,5 (4x) pre frézy 492716, 492717, 491081, 491120, hlavná doska	72,10 86,52	491393
Súprava otoč. platničiek HW-WP 7,6 x 12 x 1,5 (4x) výstružníky pre frézy 492716, 492717, 491081, 491120	48,60 58,32	491390

Frézovacie nástroje

Drážkovacia fréza s obojstranným nožom, stupňovitá fréza, štvrtinová zaobľovacia fréza

Drážkovacia fréza s otočnými platničkami HW, jedno ostrie, so základným ostrím, stopka 12 mm

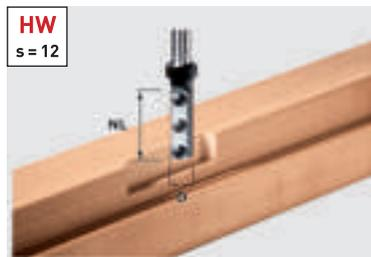

D	NL	GL	s	Cena €*	Obj. č.
16	50	110	12	226,10 271,32	497454

Príslušenstvo pre drážkovacie frézy HM s vymeniteľnými platničkami – s jedným základným ostrím, stopka 12 mm

Otoč. platničky Wepla Set D 16 2+2	50,20	497458
náhradné vym. platničky – súprava pre frézu 497454	60,24	

Drážkovacia fréza s otočnými platničkami HW, jedno ostrie, so základným ostrím, priame kónické upínanie

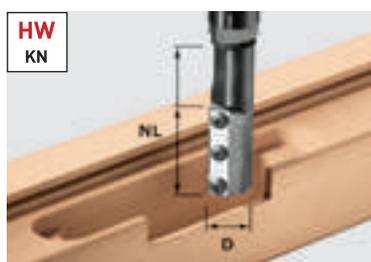

D	NL	GL	Cena €*	Obj. č.
20	50	110	239,90 287,88	497455
24	50	117	250,60 300,72	497456

Príslušenstvo drážkovacej frézy s otočnými platničkami HW, jedno ostrie, so základným ostrím, priame kónické upínanie

Otoč. platničky Wepla Set D 20 2+2	55,20	497568
náhradné vym. platničky – súprava pre frézu 497455	66,24	

Otoč. platničky Wepla Set D 24 2+2	51,50	497569
náhradné vym. platničky – súprava pre frézu 497456	61,80	

Kopír. krúžok KR-D 30,0/21,5/OF 2200 pre OF 2200, extra dlhý bezpečnostný kopírovací krúžok D30, s výškou 21 mm je nevyhnutný na použitie fréz s vymeniteľnými platničkami N° 497455 a N° 497456, D 27 mm, D 30 mm	30,60 36,72	497453
--	----------------	--------

Pre závesy dverí v zárubniach a rámoch a krídlach dverí.

Mimoriadne dlhá fréza s otočnými doštičkami sa hodí pre extrémne hĺbky frézovania, s priamym uchytением kónusu pri Ø 20 a 24 mm. Pre bezpečnú prácu v kombinácii s hornou frézku OF 2200 a mimoriadne dlhým kopírovacím krúžkom (obj. č. 497453).



Stupňovitá fréza HW, stopka 12 mm

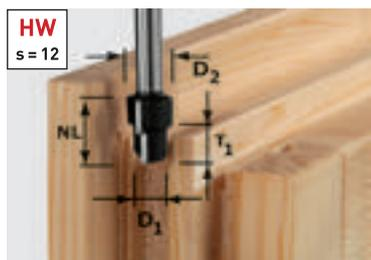

D1	D2	NL	T1	s	Cena €*	Obj. č.
12,3	16,3	14	9,3	12	107,40 128,88	492713
20,3	12,3	14	9,3	12	113,10 135,72	492714

Perfektne kombinované s frézovacou pomôckou.

Stupňovú frézou a frézovacou pomôckou Festool možno rýchlo a presne vyfrézovať hrany pre okná bez prevrácenia a hýbania v žliabku.

Štvrtinová zaobľovacia fréza HW, stopka 8 mm

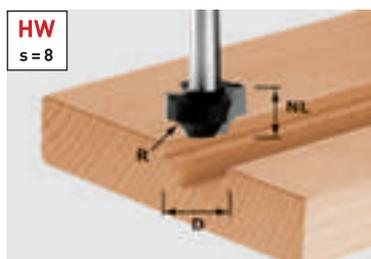

D	NL	GL	R	s	Cena €*	Obj. č.
17	10	40	3	8	55,20 66,24	491004
23	13	45	6	8	61,70 74,04	491007

Na dekoratívne stvárnenie falošných výplní

S nabrúseným základným ostrím je možné zanoriť sa do čela nábytku.

Frézovacie nástroje

Fréza s polkruhovým profilom, zaoblňovacia fréza

Polkruhová fréza HW s vodiacim ložiskom, stopka 8 mm

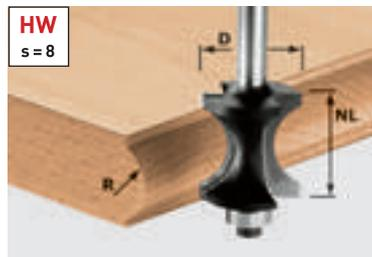

D	NL	GL	R	s	Cena €*	Obj. č.
27	28	70	12	8	86,60 103,92	491139

Pristušenstvo polkruhovej frézy HW

Vod. guľ. ložisko D12,7 (2x) Obsah balenia 2 ks., priemer 12,7 mm	15,40 18,48	491383
---	-----------------------	--------

Žiadne polovičné veci.

Pri ozdobovaní hrán dosiek vykonáva HW polkruhová fréza celú prácu. Je optimálne prispôbena na 28 mm hrubé preglejky. Jej nábehové guľkové ložisko vedie frézu priamo po šablóne a zabezpečuje, že profilovať možno aj zakrivené dielce.

Zaoblňovacia fréza HW s vodiacim ložiskom, stopka 8 mm



** s guľkovým ložiskom Ø 12,7 mm a Ø 9,5 mm v obsahu dodávky

D	NL	GL	R	s	Cena €*	Obj. č.
16,7	9	49	2	8	59,60 71,52	491009
19,1	10	50	3	8	60,40 72,48	491010**
20,7	11	51	4	8	61,10 73,32	491011**
22,7	12	52	5	8	61,70 74,04	491012**
25,5	13,5	54	6,35	8	63,30 75,96	491013**
28,7	15	55	8	8	65,60 78,72	491014**
31,7	16,5	56	9,5	8	68,20 81,84	491015**
38,1	19	59	12,7	8	75,10 90,12	491016**
42,7	22	62	15	8	79,40 95,28	491017**

Pristušenstvo zaoblňovacej frézy HW

Vod. guľ. ložisko D12,7 (2x) Obsah balenia 2 ks., priemer 12,7 mm	15,40 18,48	491383
---	-----------------------	--------

Vod. guľ. ložisko D 9,53 (2x) Obsah balenia 2 ks., priemer 9,53 mm	27,70 33,24	491382
--	-----------------------	--------

Náradie – dvojnásobný účinok.



S guľkovým ložiskom Ø 12,7 mm na zaoblňovanie.



S guľkovým ložiskom Ø 9,5 mm na frézovanie tyčového profilu.

Zaoblňovacia fréza HW s vodiacim ložiskom, stopka 12 mm



D	NL	GL	R	s	Cena €*	Obj. č.
63	32	82	25	12	146,20 175,44	491107

Pristušenstvo zaoblňovacej frézy HW

Vod. guľ. ložisko D12,7 (2x) Obsah balenia 2 ks., priemer 12,7 mm	15,40 18,48	491383
---	-----------------------	--------

Vod. guľ. ložisko D 9,53 (2x) Obsah balenia 2 ks., priemer 9,53 mm	27,70 33,24	491382
--	-----------------------	--------

Frézovacie nástroje

Zaobľovacia/fazetovacia fréza, fréza s obojstranným nožom fazetovacia/hranová fréza, fazetovacia fréza

Zaobľovacia / fazetovacia fréza HW s vodiacim ložiskom, stopka 8 mm



D	NL	GL	R	Alfa	s	Cena €*	Obj. č.
17,5	19	61	6	15	8	86,60 103,92	491134
23,1	19	60	6	30	8	91,10 109,32	491135
31,4	18,5	60	6	45	8	95,40 114,48	491136

Príslušenstvo zaobľovacej / fazetovacej frézy HW

Vod. guľ. ložisko D17,5/15° (2x) pre frézy 491134, Alfa 15°, D 17,5 mm, obsah balenia 2 ks., priemer min. 17,5 mm	39,90 47,88	491403
Vod. guľ. ložisko D23,1/30° (2x) pre frézy 491135, Alfa 30°, D 23,1 mm, obsah balenia 2 ks.	40,90 49,08	491404
Vod. guľ. ložisko D31,4/45° (2x) pre frézy 491136, Alfa 45°, D 31,4 mm, obsah balenia 2 ks.	44,40 53,28	491405



Fréza s vymeniteľnými doskami/hranová fréza s HW s vodiacim guľ. ložiskom, stopka 8 mm

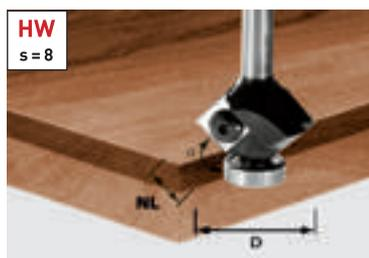

D	NL	GL	Alfa	s	Cena €*	Obj. č.
27	8	55	45	8	128,50 154,20	499807

Príslušenstvo hranovej frézy s vym. platničkami HW

Vod. guľ. ložisko D12,7 (2x) Obsah balenia 2 ks., priemer 12,7 mm	15,40 18,48	491383
Otoč. platničky HW-WP 12 x 12 x 1,5 (4x)	44,10 52,92	491391

Presne vypočítané.

Hranová fréza s HW otočnými doštičkami je ideálnym nástrojom, keď sa kladie dôraz na vysokú životnosť, mimoriadne dobrú hospodárnosť a konštantnú presnosť. So získaním otočnej doštičky získate štvornásobnú životnosť. Znižuje to následné náklady, pretože doštičku možno otočiť.

Fazetovacia fréza HW s vodiacim ložiskom, stopka 8 mm

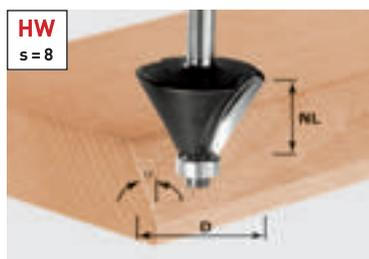

D	NL	GL	Alfa	s	Cena €*	Obj. č.
18	11	50	15	8	57,30 68,76	499801
25,7	25,1	70	15	8	61,70 74,04	491132
25	11	50	30	8	58,40 70,08	499800
38,5	25,7	64	30	8	72,10 86,52	491133
26	7	48	45	8	61,90 74,28	499799
36	11,5	53	45	8	57,40 68,88	491025

Príslušenstvo fazetovacej frézy HW

Vod. guľ. ložisko D12,7 (2x) Obsah balenia 2 ks., priemer 12,7 mm	15,40 18,48	491383
---	-----------------------	--------

Neporaziteľný tím.

Týmto stopkovými frézami môžete ručnou hornou frézku vytvárať tvary hrán známe z priemyslu. Pritom fazetovacia fréza a zaobľovacia fazetová fréza perfektne spolupracuje s kónickým guľkovým ložiskom.



* Odporúčaná predajná cena výrobcu. Ceny predajcov sa môžu líšiť.

Frézovacie nástroje

Fazetovacia fréza, fréza na odvodňovacie drážky, vykružovacia fréza

Fazetovacia fréza HW, stopka 12 mm

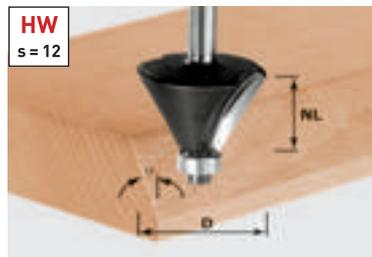

D	NL	GL	Alfa	s	Cena €*	Obj. č.
44	30	80	30	12	89,40 107,28	491101
55	20	76	45	12	99,10 118,92	491102

Príslušenstvo fazetovacej frézy HW

Vod. guľ. ložisko D12,7 (2x)	15,40	491383
Obsah balenia 2 ks., priemer 12,7 mm	18,48	

Žliabková fréza HW s vodiacim ložiskom, stopka 8 mm

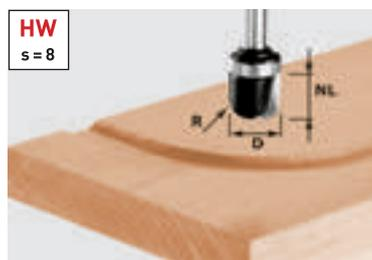

D	NL	GL	R	s	Cena €*	Obj. č.
19	16	53	6,4	8	91,10 109,32	490982

Príslušenstvo žliabkovej frézy HW

Vod. guľ. ložisko D19 (2x)	23,80	491396
Obsah balenia 2 ks., priemer 19 mm	28,56	

Frézovanie bez kopírovacieho krúžku.

Zakrivené alebo kruhové odvodňovacie drážky možno s touto frérou bez problémov frézovať pomocou šablóny 1:1.

Žliabková fréza, stopka 8 mm

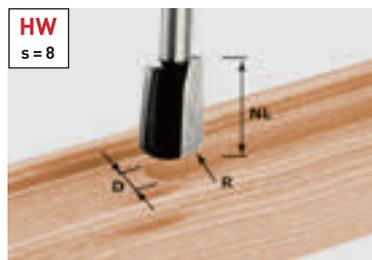

D	NL	GL	R	s	Cena €*	Obj. č.
16	25	65	5	8	76,40 91,68	490981



Vykružovacia fréza HW, stopka 8 mm

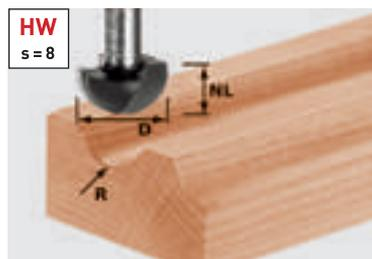

D	NL	GL	R	s	Cena €*	Obj. č.
8	8	38	4	8	34,10 40,92	490983
12,7	10	40	6,35	8	38,50 46,20	490984
16	11	41	8	8	42,90 51,48	490985
19,4	11	41	9,7	8	46,50 55,80	490986
25,4	14	44	12,7	8	52,10 62,52	490987

Vykružovacia fréza HW, stopka 12 mm

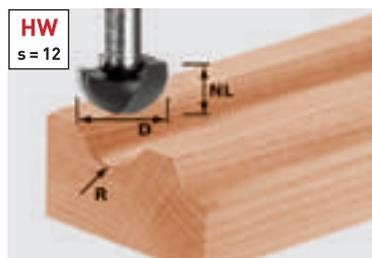

D	NL	GL	R	s	Cena €*	Obj. č.
30	20	60	15	12	93,90 112,68	491104
40	25	65	20	12	111,80 134,16	491105

Frézovacie nástroje

Vykružovacia fréza, lícovacia fréza, lícovacia fréza s otočným nožom

Vykružovacia fréza HW s vodiacim ložiskom, stopka 8 mm

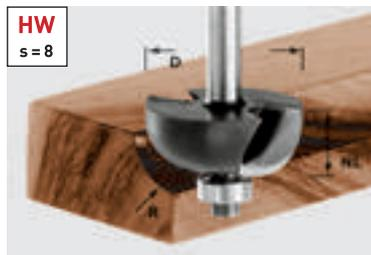

D	NL	GL	R	s	Cena €*	Obj. č.
25,5	12,7	54	6,35	8	53,10 63,72	491018
28,7	14	56	8	8	57,40 68,88	491019
31,7	14,3	56	9,5	8	60,40 72,48	491020
38,1	16	57	12,7	8	69,20 83,04	491021

Príslušenstvo vykružovacej frézy HW

Vod. guľ. ložisko D12,7 (2x)	15,40	491383
Obsah balenia 2 ks., priemer 12,7 mm	18,48	

Líčovacia fréza HW s vodiacim ložiskom, stopka 8 mm

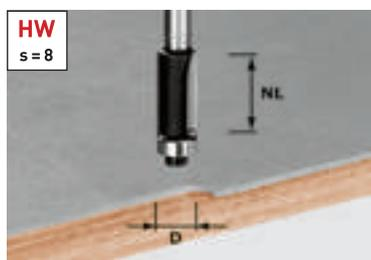

D	NL	GL	Alfa	s	Cena €*	Obj. č.
12,7	25	65	0	8	57,40 68,88	491027

Príslušenstvo lícovacej frézy HW

Vod. guľ. ložisko D12,7 (2x)	15,40	491383
Obsah balenia 2 ks., priemer 12,7 mm	18,48	

Prejde cez hrubé aj tenké.

Vďaka svojmu veľkému nábehovému guľkovému ložisku je HW šablónová fréza ideálnym nástrojom pre bezproblémové kopírovanie 1:1.

Líčovacia fréza HW s vodiacim ložiskom, stopka 8 mm

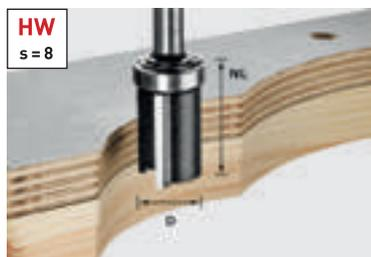

D	NL	GL	Alfa	s	Cena €*	Obj. č.
19,05	25	62	0	8	60,40 72,48	491028

Príslušenstvo lícovacej frézy HW

Vod. guľ. ložisko D19 (2x)	23,80	491396
Obsah balenia 2 ks., priemer 19 mm	28,56	



Líčovacia fréza s vym. platničkami HW s vodiacim ložiskom, stopka 8 mm

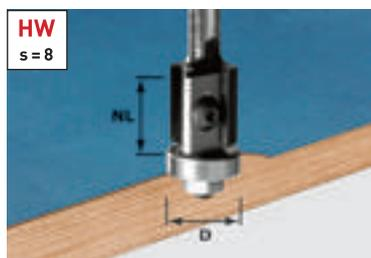

D	NL	GL	Alfa	s	Cena €*	Obj. č.
19	20	64	0	8	119,10 142,92	491082
19	12	52	0	8	128,50 154,20	499806

Príslušenstvo hranovej frézy s vym. platničkami HW

Vod. guľ. ložisko D19 (2x)	22,10	491385
Priemer 19 mm	26,52	
Otoč. platničky HW-WP 20 x 12 x 1,5 (4x)	44,10 52,92	491392
Otoč. platničky HW-WP 12 x 12 x 1,5 (4x)	44,10 52,92	491391

Presnosť aj po nabrúsení.

Pri brúsení tupého ostria na bežných frézach sa obyčajne znižuje priemer prispôsobený na guľkové ložisko. Vedie to k tomu, že pri líčovacích frézach po nabrúsení vzniká na hrane odskok. S hranovými frézami s otočnými doštičkami s guľkovým ložiskom sa zachová presnosť.

* Odporúčaná predajná cena výrobcu. Ceny predajcov sa môžu líšiť.

Frézovacie nástroje

Fazetovacia lícovacia fréza, vrtacia fréza, polodrážkovacia fréza

Fazetovacia lícovacia fréza s vodiacim ložiskom, stopka 8 mm

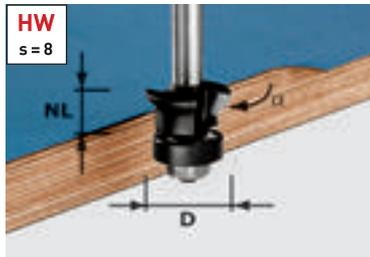

D	NL	GL	s	Cena €* 54,12	Obj. č. 491026
24	11	54	8	45,10	

Príslušenstvo fazetovacej lícovacej frézy HW

Vod. guľ. ložisko D18 (2x) Priemer 18 mm	35,90 43,08	491400
---	-----------------------	--------

Jedno náradie – 3 použitia.

Líčovacie frézovanie presahujúcich vrstiev v pravom uhle, so 45° fazetkou alebo dokonca obe v jednom pracovnom kroku. Guľkové ložisko opláštené plastom nezanecháva stopy a chráni hranu dosky.

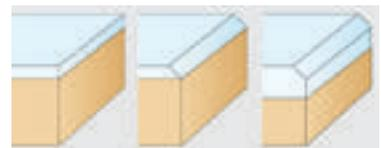

Líčované Skosené Líčovúce + skosené

Vrtacia fréza HW, stopka 8 mm

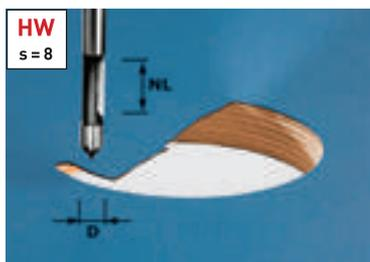

D	NL	GL	s	Cena €* 37,20	Obj. č. 491037
8	19	65	8	31,00	

Napichnúť – vyfrézovať – hotovo.

Vrtacia fréza sa zanorí bez predvrtania rovno do vrstveného materiálu. Vedená pozdĺž nábehovej plochy sa bude frézovať daná kontúra.

Polodrážkovacia fréza s vým. platničkami HW s vodiacim ložiskom, stopka 8 mm

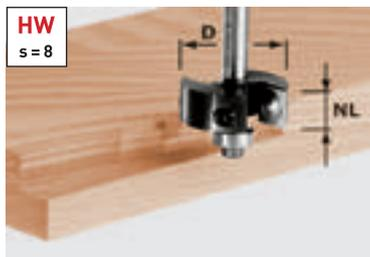

D	NL	GL	s	Cena €* 134,16	Obj. č. 491085**
38	12	53,7	8	111,80	

Príslušenstvo polodrážkovacej frézy s vým. platničkami

Otoč. platničky HW-WP 12 x 12 x 1,5 (4x)	44,10 52,92	491391
Vodiace guľ. ložisko D9,5/12,7/16/19/22 Priemer 9,5; 12,7; 16; 19; 22 mm	62,90 75,48	491406

Prekvapujúco mnohostranné.

Výmenou guľkového ložiska možno jedným základným telesom dosiahnuť až 5 rôznych hĺbok žliabkovania.

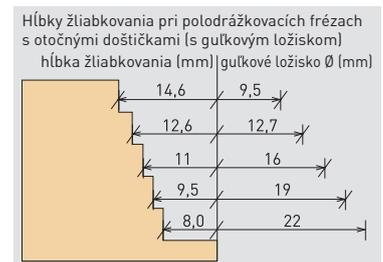

** Obsah dodávky: súprava guľkových ložísk od Ø 9,5 mm do Ø 22 mm

Polodrážkovacia fréza HW s vodiacim ložiskom, stopka 8 mm



D	NL	GL	T1	s	Cena €* 66,24	Obj. č. 491022***
31,7	12,7	54	9,5	8	55,20	

Príslušenstvo polodrážkovacej frézy HW

Vod. guľ. ložisko D12,7 (2x) Obsah balenia 2 ks., priemer 12,7 mm	15,40 18,48	491383
Vodiace guľ. ložisko D9,5/12,7/16/19/22 Priemer 9,5; 12,7; 16; 19; 22 mm	62,90 75,48	491406

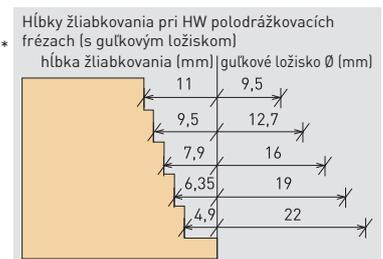

*** Obsah dodávky: 1 guľkové ložisko Ø 12,7 mm s hĺbkou drážky 9,5 mm

* Odporúčaná predajná cena výrobcu. Ceny predajcov sa môžu líšiť.

Bez DPH. S DPH.

Frézovacie nástroje

Rybinová fréza, fréza na držadlá

Fréza na rybinové spoje s výstružníkom, stopka 8 mm

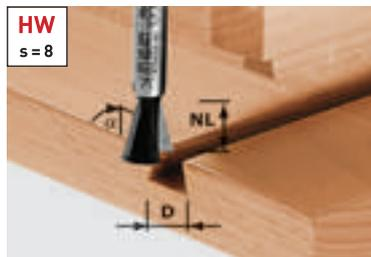

D	NL	GL	Alfa	s	Cena €*	Obj. č.
14,3	13,5	46	15	8	50,00 60,00	490990

Perfektné pre rybinové spoje.

Optimálne prispôsobeným systémom z hornej frézy, šablóny a frézovacieho nástroja urobíte tradičné otvorené a polozatvorené rybinové spoje obratom ruky.

Fréza na rybinové spoje, stopka 8 mm

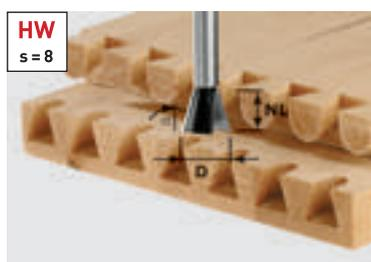

D	NL	GL	Alfa	s	Cena €*	Obj. č.
13,8	13,5	46	15	8	42,90 51,48	490992**
16	13,5	46	15	8	51,60 61,92	490993**
20	17	49	15	8	48,60 58,32	490996**
14,3	16	50	10	8	44,70 53,64	491164***
20	26	58	10	8	51,90 62,28	491165***



Fréza na rybinové spoje, stopka 8 mm

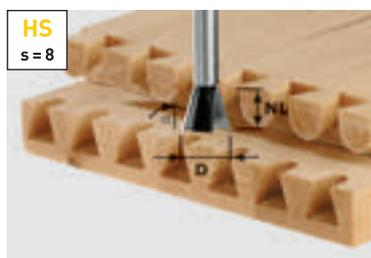

D	NL	GL	Alfa	s	Cena €*	Obj. č.
13,8	13,5	46	15	8	24,50 29,40	490991**
20	17	49	15	8	36,80 44,16	490995**

Pre použitie so spojovacím systémom VS 600:

** pre polozakryté rybinové spojenie

*** pre otvorené rybinové spojenie



Fréza na vnútorné držadlá HW s vodiacim ložiskom, stopka 8 mm

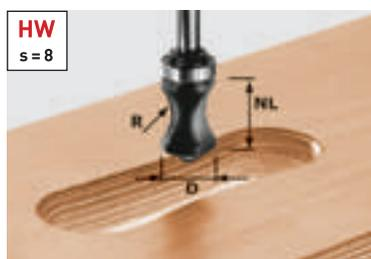

D	NL	GL	R	s	Cena €*	Obj. č.
19	19	68	16	8	91,10 109,32	491033

Prislušenstvo frézy na vnútorné držadlá HW

Vod. guľ. ložisko D19 (2x)	23,80	491396
Obsah balenia 2 ks., priemer 19 mm	28,56	

Fréza na skryté držadlá HW, stopka 8 mm

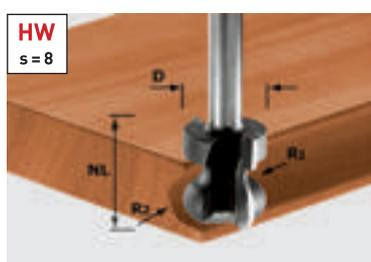

D	NL	GL	R	s	Cena €*	Obj. č.
22	16	59	2,5/6	8	85,80 102,96	491140



* Odporúčaná predajná cena výrobcu. Ceny predajcov sa môžu líšiť.

Bez DPH. S DPH.

Frézovacie nástroje

Fréza na lepené spoje, fréza na písmo

Fréza na lepené spoje HW, stopka 8 mm

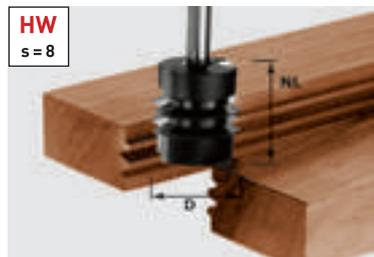

D	NL	GL	s	Cena €*	Obj. č.
34	32	62	8	96,90 116,28	491034

Nastavovacia tabuľka pre glejovaciú frézu

Hrúbka dreva (1)	Výška rozmer Y (2)	Doraz rozmer X (3)
12	9,2	8,8
13	9,7	9,3
14	10,2	9,8
15	10,7	10,3
16	11,2	10,8
17	11,7	11,3
18	12,2	11,8
19	12,7	12,3
20	13,2	12,8
21	13,7	13,3

Keďže obidva obrobky, ktoré sa zlepia, sa musia opracovávať vo frézovacej polohe, nastavenie frézy na šikmo lepené miesta si vyžaduje presné nastavenie dorazu frézovania a výšky stola. Na to slúži vyššie uvedený obrázok a tabuľka nastavení. Avšak môže byť potrebné aj dodatočné nastavenie!

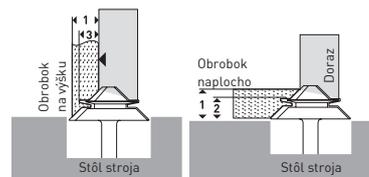

Fréza na lepené spoje HW, stopka 12 mm

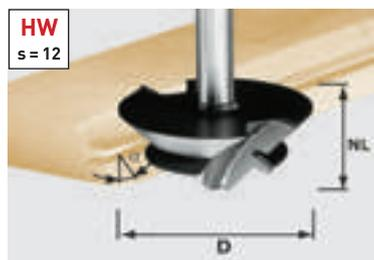

D	NL	GL	Alfa	s	Cena €*	Obj. č.
△ 64	27	67	45	12	170,10 204,12	492709

△ n max. 22 000

Fréza na písmo, stopka 8 mm

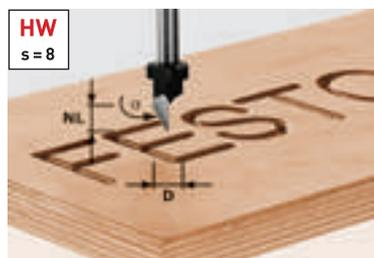

D	NL	GL	Alfa	s	Cena €*	Obj. č.
11	9,5	55	60	8	51,60 61,92	491003

Fréza na písmo, stopka 8 mm

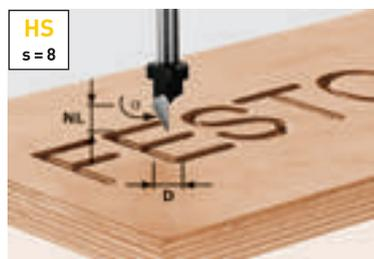

D	NL	GL	Alfa	s	Cena €*	Obj. č.
11	9,5	55	60	8	41,40 49,68	491002

Frézovacie nástroje

Fréza na drážky tvaru V, fréza na sadrokartón

Drážkovacia fréza tvaru V, stopka 8 mm

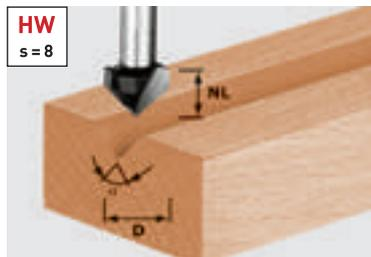

D	NL	GL	Alfa	s	Cena €*	Obj. č.
14	7	50	90	8	38,50 46,20	490999

Ideálne pre ozdobné škáry.

Drážkovacia fréza tvaru V je správna voľba pre ozdobné štrbiny pri naplocho lícovaných obrobkoch – napr. zárubne, rámové spojenia a dielce nábytku.

Drážkovacia fréza tvaru V, stopka 8 mm

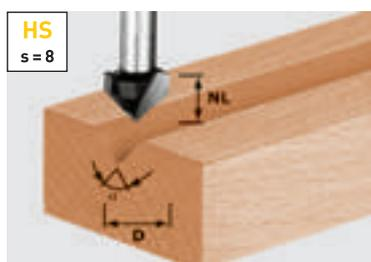

D	NL	GL	Alfa	s	Cena €*	Obj. č.
14	7	50	90	8	17,90 21,48	490998
11	9,5	50	60	8	16,60 19,92	490997

V-drážka, na opracovávanie hliníkových sendvičových dosiek, stopka 8 mm

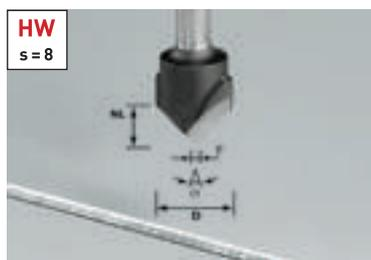

D	NL	GL	Alfa	s	Cena €*	Obj. č.
18	3,3	59	135	8	72,10 86,52	491443
18	8	59	90	8	72,10 86,52	491444

Frézovanie hliníkových sendvičových panelov.

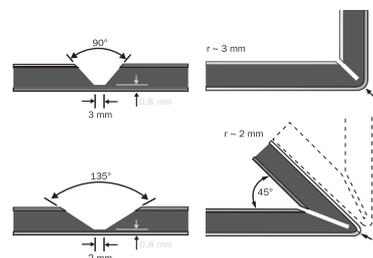

Fréza na sadrokartón HW, stopka 8 mm



D	NL	GL	Alfa	s	Cena €*	Obj. č.
12,5	14	55	45	8	51,60 61,92	491000**
32	16	49	90	8	67,70 81,24	491001

Frézovanie a žliabkovanie namiesto lepenia a tmelenia.

Doplnkovo k 90° fréze na sadrokartón je k dispozícii 45° fréza pre jednoduché žliabkovanie 45° rohov.

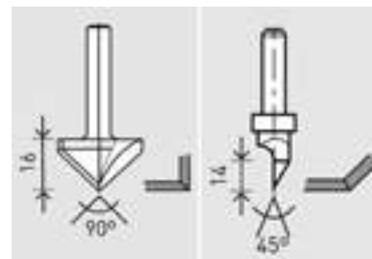

90° fréza na sadrokartón (objednávacie číslo 491001)

45° fréza na sadrokartón (objednávacie číslo 491000)

** nástroj s jedným ostrím

Frézovacie nástroje

Kotúčová drážkovacia fréza, vrták na kovanie

Drážkovacia fréza kotúčová HW, stopka 8 mm

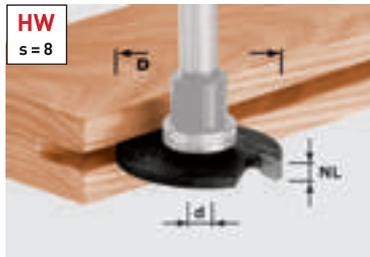

D	D	NL	Cena €*	Obj. č.
40	6	1,5	22,40 26,88	491038
40	6	2	23,60 28,32	491040
40	6	2,5	24,10 28,92	491056
40	6	3	25,00 30,00	491057
40	6	3,5	25,40 30,48	491058
40	6	4	25,80 30,96	491059
40	6	5	26,60 31,92	491060

Na použitie drážkovacej kotúčovej frézy so šírkou drážky 1,5 mm až 5 mm sú k dispozícii 3 rôzne frézovacie vretená.

Frézovacie vreteno 1 je opatrené pevnou stopkou, ktorá nie je vhodná ako nábehová plocha (nebezpečenstvo požiaru). Preto je toto frézovacie vreteno určené na prácu s bočným dorazom.

Frézovacie vreteno 2 je vybavené 16 mm guľôčkovým ložiskom (nad kotúčovým drážkovačom), ktoré slúži ako nábehová plocha. Pri tomto frézovacom vretene vznikne pri použití 40 mm kotúčového drážkovača drážka s hĺbkou 12 mm.

Frézovacie vreteno 3 je vybavené 28 mm guľôčkovým ložiskom (nad kotúčovým drážkovačom), ktoré slúži ako nábehová plocha. Pri tomto frézovacom vretene vznikne pri použití 40 mm kotúčového drážkovača drážka s hĺbkou 6 mm.

Frézovacie vreteno pre drážkovaciu frézu kotúčová HW, stopka 8 mm

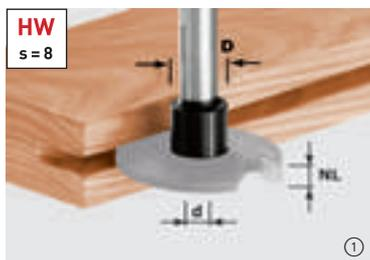

D	D	GL	Guľôčkové ložisko	Cena €*	Obj. č.
14	6	49	①	22,00 26,40	499805
16	6	43	16 ②	28,50 34,20	499803
28	6	45	28	45,40 54,48	499804

Príslušenstvo frézovacieho vretena, stopka 8 mm

Vod. guľ. ložisko D16 (2x)
Priemer 16 mm ② 26,50 491384
31,80

Vod. guľ. ložisko D28 (2x)
Priemer 28 mm 29,00 491397
34,80

Pre tesniace dvere.

Frézovacím vretenom s guľkovým ložiskom D 28, ako aj kotúčovou drážkovacou frézou so šírkou 4 mm môžete ideálne frézovať dverové tesnenia v zárubniach.



Vrták na kovanie HW, s lapačom triesok HW, stopka 8 mm



D	GL	s	Cena €*	Obj. č.
15	54,5	8	51,60 61,92	491070
18	54,5	8	56,70 68,04	491071
20	54,5	8	60,40 72,48	491072
25	54,5	8	68,80 82,56	491073
26	54,5	8	72,80 87,36	491074
30	54,5	8	75,00 90,00	491075
34	54,5	8	76,20 91,44	491076
35	54,5	8	77,00 92,40	491077

Rozmerovo presné v systéme 32.

Systém dierovania rastrom LR 32 umožňuje prekvapujúco jednoduché frézovanie dierových rastrov pre regálové systémy a police. V 32-jednotkovom rastru sa dajú presne urobiť aj otvory pre kovanie.

Frézovacie nástroje

Kolíkovací/prevrtávací vrták, dvojoblúková fréza, viacprofilová fréza, fréza na T-drážky

Kolíkový vrták HW, stopka 8 mm

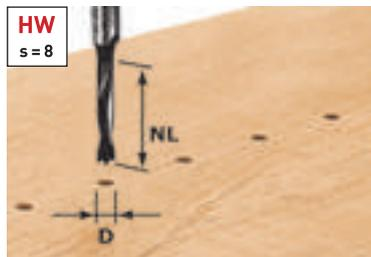

** bez strediacieho hrotu

D	NL	GL	s	Cena €*	Obj. č.
3	16	55	8	40,70 48,84	491065**
5	30	53,5	8	27,50 33,00	491066
6	30	53,5	8	28,30 33,96	491067
8	30	53,5	8	29,60 35,52	491068
10	30	53,5	8	32,70 39,24	491069

Všestranné použitie.

Vrták na otvory pre kolíky HW sa perfektne hodí na vrtanie dierových rastrov, ako aj pre použitie s kolíkovou jednotkou spojovacieho systému VS 600.



Prevrtávač HW, stopka 8 mm

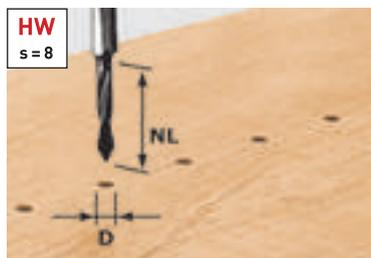

D	NL	GL	s	Cena €*	Obj. č.
5	30	53,5	8	33,30 39,96	491064



Dvojoblúková fréza HW s vodiacim ložiskom, stopka 8 mm

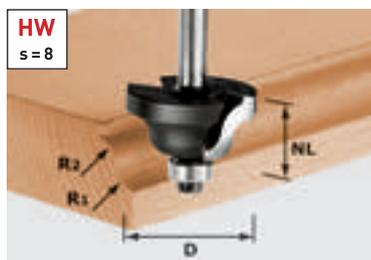

D	NL	GL	R1	R2	s	Cena €*	Obj. č.
31,7	13	53	4	4	8	68,20 81,84	491029
38,1	19	59	6,35	6,35	8	77,60 93,12	491030

Príslušenstvo dvojoblúkovvej frézy

Vod. guľ. ložisko D12,7 (2x)	15,40	491383
Obsah balenia 2 ks., priemer 12,7 mm	18,48	

Viacprofilová fréza HW s vodiacim ložiskom, stopka 8 mm

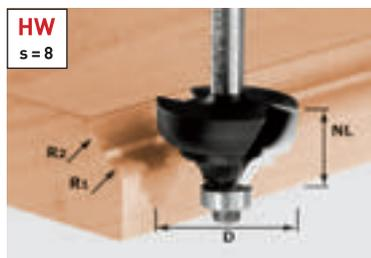

D	NL	GL	R	s	Cena €*	Obj. č.
36,7	21	61	6	8	83,70 100,44	491031

Príslušenstvo viacprofilovej frézy

Vod. guľ. ložisko D12,7 (2x)	15,40	491383
Obsah balenia 2 ks., priemer 12,7 mm	18,48	

Drážkovacia fréza HW tvaru T, stopka 8 mm

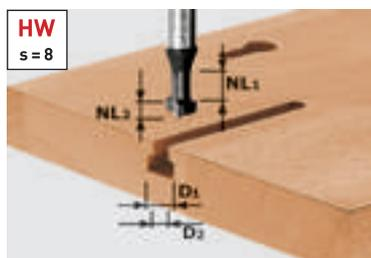

D1	D2	Užitočná dĺžka1	Užitočná dĺžka2	GL	s	Cena €*	Obj. č.
10,5	6	8	5	50	8	38,50 46,20	491035

Silný aj v špeciálnych prípadoch.

Na frézovanie T-drážok, drážok obrazov a závesných otvorov do masívneho dreva a doskového materiálu.

* Odporúčaná predajná cena výrobcu. Ceny predajcov sa môžu líšiť.

Bez DPH. S DPH.

Frézovacie nástroje

Profilová fréza, kontraprofilová fréza

Profilová fréza HW, stopka 8 mm

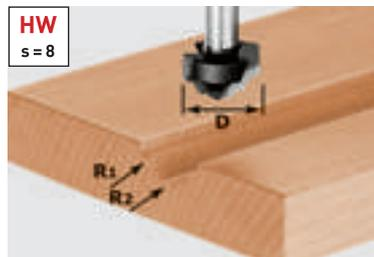

D	NL	GL	R1	R2	s	Cena €*	Obj. č.
19	12,5	54	4	5	8	61,70 74,04	491032



Profilová fréza HW, stopka 8 mm



D	NL	GL	R1	R2	s	Cena €*	Obj. č.
42	13	50	6	12	8	85,30 102,36	491137

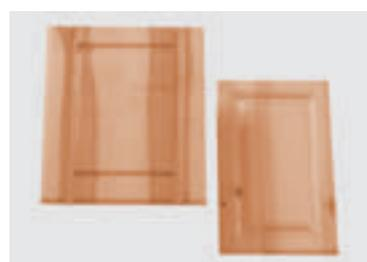

Profilová fréza rádiusová HW s vodiacim ložiskom, stopka 8 mm



D	NL	GL	R	s	Cena €*	Obj. č.
42	14	54	6	8	87,40 104,88	491131

Príslušenstvo profilovej frézy rádiusovej

Vod. guľ. ložisko D12,7 (2x)	15,40	491383
Obsah balenia 2 ks., priemer 12,7 mm	18,48	

Jednoducho a presne.

Na zaobľovanie čiel nábytku, dosiek stolov, lavíc alebo stoličiek predstavuje táto profilová fréza s dlhým polomerom ideálne náradie.

Kontraprofilová fréza na pero HW s vodiacim ložiskom, stopka 8 mm



D	NL	B	R	s	Cena €*	Obj. č.
43	21	5	16	8	124,80 149,76	491130

Príslušenstvo kontraprofilovej frézy na pero

Vod. guľ. ložisko D16 (2x)	26,50	491384
Priemer 16 mm	31,80	

Rámové dvere s kontraprofilom a výplňami.

Či už chcete vyrábať tradičné profily alebo moderné tvary – justáž frézovacích krúžkov je jednoduchá vďaka nábehovému guľkovému ložisku.

Kontraprofilová fréza na drážku HW s vodiacim ložiskom, stopka 8 mm

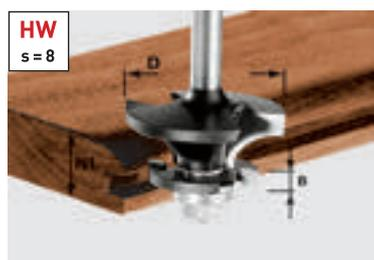

D	NL	B	R	s	Cena €*	Obj. č.
43	21	5	16	8	124,80 149,76	491129

Príslušenstvo kontraprofilovej frézy na drážku HW

Vod. guľ. ložisko D16 (2x)	26,50	491384
Priemer 16 mm	31,80	

Frézovacie nástroje

Profilová fréza na perá, profilová drážkovacia fréza, splošťujúca fréza

Profilová fréza na profil pera HW s vodiacim ložiskom, stopka 8 mm

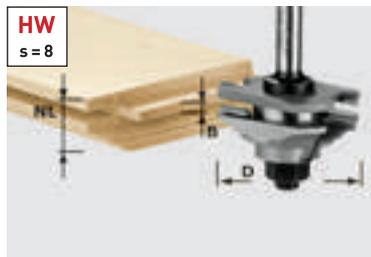

D	NL	B	R	s	Cena €*	Obj. č.
46	20	4	22	8	211,20 253,44	490643

Pre klasické čelá nábytku.

Týmito súpravami nástrojov vyfrézujete klasické rámové dvere v rôznych štýloch. Nástroje zo spekaného karbidu s dvomi ostriami umožňujú dosahovať rovnomerný a čistý vzor.

Profilová fréza na profil drážky HW s vodiacim ložiskom, stopka 8 mm



D	NL	B	R	s	Cena €*	Obj. č.
46	20	4	22	8	211,20 253,44	490645



Splošťovacia fréza HW s vodiacim ložiskom, stopka 12 mm

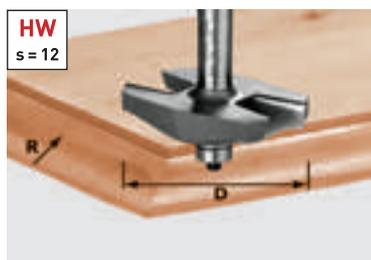

D	NL	GL	R	s	Cena €*	Obj. č.
△ 67	12	68	19	12	170,30 204,36	490127
△ n max. 22 000						



Splošťujúca fréza s guľkovým ložiskom: pre klasické výplne.

Splošťovacia fréza HW, stopka 8 mm

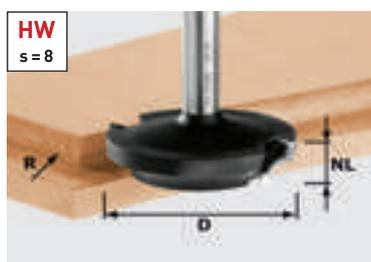

D	NL	GL	R	s	Cena €*	Obj. č.
42,7	13	50	6	8	82,20 98,64	491138

Splošťujúci a kontraprofil v jednom.

Týmto nástrojom frézujete výplne a rámy. V kombinácii s kotúčovou drážkovacou frézou možno vytvárať kompletne čelá.



* Odporúčaná predajná cena výrobcu. Ceny predajcov sa môžu líšiť.

Bez DPH. S DPH.

Frézovacie nástroje

Splošťovacia fréza, fréza na držadlá na zábradlí, fréza na hliník

Splošťovacia fréza HW, stopka 12 mm

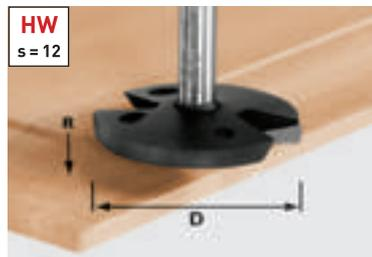

	D	NL	GL	R	s	Cena €*	Obj. č.
△	68	14	58	35	12	163,00 195,60	492712
△	n max. 22 000						



Splošťujúca fréza bez guľkového ložiska: pre hlbšie sploštenia.

Zaobľovacia fréza HW, stopka 12 mm

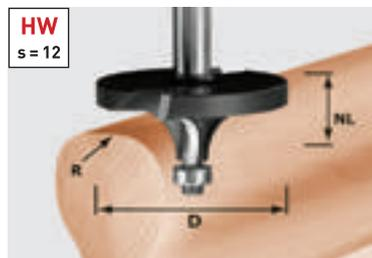

	D	NL	R	s	Cena €*	Obj. č.	
△	64	26	16	12	155,80 186,96	492710	
△	n max. 22 000						

Príslušenstvo zaobľovacej frézy HW

Vod. guľ. ložisko D12,7 (2x)	15,40	491383
Obsah balenia 2 ks., priemer 12,7 mm	18,48	

Stolová frézka TF 2200.

CMS s hornou frézku OF 2200 sa perfektne hodí pre väčšie obrábané prierezy a poskytuje lepšiu oporu pri frézovaní.

Fréza na držadlá zábradlí HW Profil, stopka 12 mm

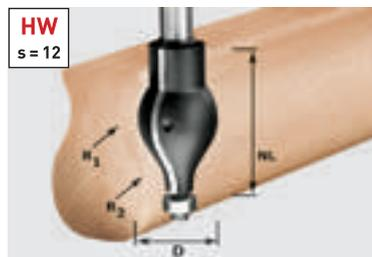

	D	NL	R1	R2	s	Cena €*	Obj. č.
△	32	57	20	16	12	147,50 177,00	492711
△	n max. 22 000						

Príslušenstvo zaobľovacej frézy HW

Vod. guľ. ložisko D12,7 (2x)	15,40	491383
Obsah balenia 2 ks., priemer 12,7 mm	18,48	



Fréza na hliník HS, stopka 8 mm

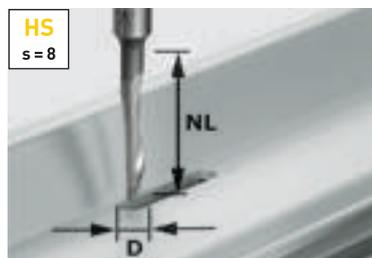

	D	NL	GL	s	Cena €*	Obj. č.
	5	23	65	8	17,90 21,48	491036

Špecialista na hliník.

HS fréza na hliník sa hodí na frézovanie odvádzacích drážok v hliníkových profiloch do hrúbky 2 mm.

Frézovacie nástroje

Frézovacie nástroje pre OFK 500 a sklenársku frézku KF 5

Zaobľovacia fréza, bez guľkového ložiska

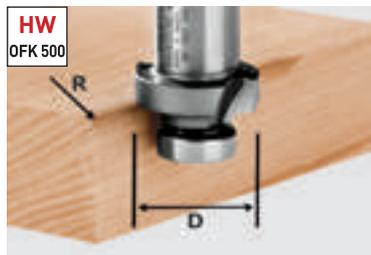

D	R	Cena €*	Obj. č.
27	2	69,00 82,80	490092
27	3	69,00 82,80	490093
27	4	74,90 89,88	490094
27	5	80,70 96,84	490095
27	6	80,70 96,84	490096

Príslušenstvo pre frézy OFK 500

Vod. guľ. ložisko KLS-D 15,8-OFK	21,70	490249
pre frézy 490090, 490091, 490092, 490093, 490094, 490095, 490096, 491533, s upínacou skrutkou	26,04	



Zaobľovanie lepených častí z plastu alebo masívneho dreva.

Fazetovacia fréza, bez guľkového ložiska

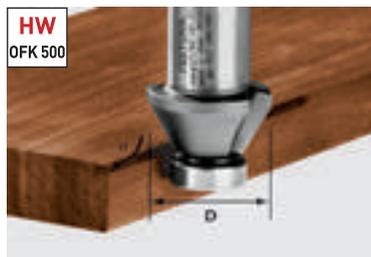

D	Alfa	Cena €*	Obj. č.
27	60	61,80 74,16	491533
27	45	61,80 74,16	490090
27	30	61,80 74,16	490091

Príslušenstvo pre frézy OFK 500

Vod. guľ. ložisko KLS-D 15,8-OFK	21,70	490249
pre frézy 490090, 490091, 490092, 490093, 490094, 490095, 490096, 491533, s upínacou skrutkou	26,04	



Fazetovacie frézovanie lepených častí z plastu alebo masívneho dreva.

Lícovacia fréza, s guľ. ložiskom

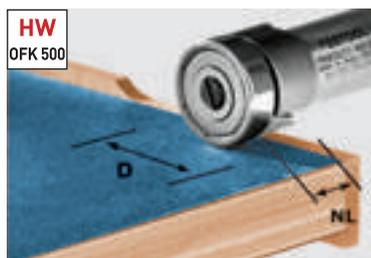

D	NL	s	Cena €*	Obj. č.
22	8	8	77,20 92,64	490565
22	8	8	61,80 74,16	490085**

Príslušenstvo pre frézy OFK 500

Vod. guľ. ložisko KLS-D22-OFK	24,40	490250
pre frézy 490085, s upínacou skrutkou	29,28	



Lícovacie frézovanie lepených častí z plastu alebo masívneho dreva.

** Zarovnávací fréza, bez guľôčkového ložiska

Frézovacie nástroje

Frézovacie nástroje pre OFK 700 a MFK 700

Lícovacia fréza HW, stopka 8 mm

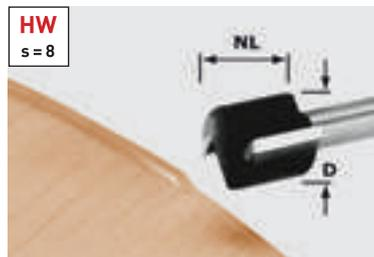

D	NL	GL	s	Cena €*	Obj. č.
19	15	46	8	48,10 57,72	491666



Špeciálne k frézovaniu a drážkovaníu hrán nájdete na strane 288 rozsiahly program kotúčových drážkovacích fréz. Pre ich použitie je potrebné frézovacie vreteno.

Lícovacia fréza s otočnými platničkami HW, stopka 8 mm

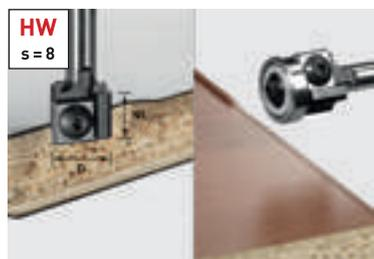

D	NL	GL	Alfa	s	Cena €*	Obj. č.
19	12	52	0	8	128,50 154,20	499806

Príslušenstvo lícovacej frézy s vym. platničkami

Otoč. platničky HW-WP 12 x 12 x 1,5 (4x)	44,10 52,92	491391
Vod. guľ. ložisko D19 (2x) Priemer 19 mm	22,10 26,52	491385

Použiteľný s alebo bez guľkového ložiska.

S novo vyvinutým upínacím systémom s guľkovým ložiskom je možné používať hranové frézy s alebo bez nábehového guľkového ložiska. Takto možno všetko náradie s guľkovým ložiskom použiť na náradí, alebo ako pri OFK 700, s externým nábehovým systémom.

Fazetovacia fréza s otočnými platničkami HW, stopka 8 mm

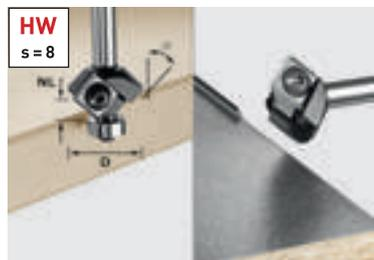

D	NL	GL	Alfa	s	Cena €*	Obj. č.
27	8	55	45	8	128,50 154,20	499807

Príslušenstvo pre fazetovaciau frézu s otočnými platničkami HW

Vod. guľ. ložisko D12,7 (2x) Obsah balenia 2 ks., priemer 12,7 mm	15,40 18,48	491383
Otoč. platničky HW-WP 12 x 12 x 1,5 (4x)	44,10 52,92	491391

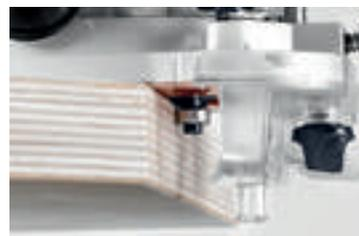

Fazetovacia fréza HW, stopka 8 mm



D	NL	GL	Alfa	s	Cena €*	Obj. č.
18	11	50	15	8	57,30 68,76	499801
25	11	50	30	8	58,40 70,08	499800
26	7	48	45	8	61,90 74,28	499799

Príslušenstvo fazetovacej frézy HW

Vod. guľ. ložisko D12,7 (2x) Obsah balenia 2 ks., priemer 12,7 mm	15,40 18,48	491383
--	-----------------------	--------



Frézovacie nástroje

Frézovacie nástroje pre OFK 700 a MFK 700

Zaobľovacia fréza HW, stopka 8 mm



D	NL	GL	R	s	Cena €*	Obj. č.
20	2,2	47	2	8	66,00 79,20	499798
22	3,2	48	3	8	67,10 80,52	499797

Príslušenstvo zaobľovacej frézy HW

Vod. guľ. ložisko D12,7 (2x)	15,40	491383
Obsah balenia 2 ks., priemer 12,7 mm	18,48	



Frézovací stůl 0° pre uhlovo správne frézovanie.
Objednávacie číslo 491427.

Obojstranný nôž pre zaobľovacia frézu



D	NL	GL	R	s	Cena €*	Obj. č.
28	3	55	1	8	143,30 171,96	499811
28	3	55	1,5	8	143,30 171,96	499810
28	3	55	2	8	143,30 171,96	499809
28	3	55	3	8	143,30 171,96	499808

Príslušenstvo pre zaobľovacia frézu s obojstranným nožom HW

Náhradná doska HW-WP R3 D28 KL12,70FK pre zaobľovacia frézu Wepla 499808, obsah balenia: 2 ks, obojstranné nože so 4 trvanlivostami rezných hrán, R 3 mm, priemer 28 mm, guľôčkové ložisko 12,7 mm	82,90 99,48	500369
Náhradná doska HW-WP R2 D28 KL12,70FK pre zaobľovacia frézu Wepla 499809, obsah balenia: 2 ks, obojstranné nože so 4 trvanlivostami rezných hrán, guľôčkové ložisko 12,7 mm, priemer 28 mm, R 2 mm	82,90 99,48	500370
Náhradná doska HW-WP R1,5 D28 KL12,70FK pre zaobľovacia frézu Wepla 499810, obsah balenia: 2 ks, obojstranné nože so 4 trvanlivostami rezných hrán, guľôčkové ložisko 12,7 mm, priemer 28 mm, R 1,5 mm	82,90 99,48	500371
Náhradná doska HW-WP R1 D28 KL12,70FK pre zaobľovacia frézu Wepla 499811, obsah balenia: 2 ks, obojstranné nože so 4 trvanlivostami rezných hrán, guľôčkové ložisko 12,7 mm, priemer 28 mm, R 1 mm	82,90 99,48	500372
Vod. guľ. ložisko D12,7 (2x)	15,40	491383
Obsah balenia 2 ks., priemer 12,7 mm	18,48	

Ideálna na frézovanie hrán: hranová fréza MFK 700 Basic s odpruženou brzdou guľôčkového ložiska a odvodom pilín, špeciálne na opracovanie citlivých hrán bez zanechania šmúh.



Rovinná fréza HW pre modulovú hranovú frézku MFK 700 EQ/B-Plus, stopka 8 mm

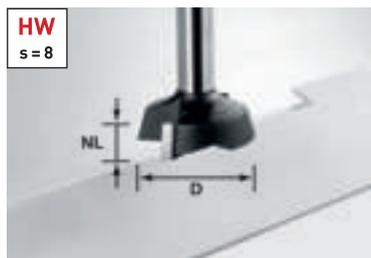

D	NL	GL	Alfa	s	Cena €*	Obj. č.
28	7	40	15	8	96,60 115,92	500368



* Odporúčaná predajná cena výrobcu. Ceny predajcov sa môžu líšiť.

Bez DPH. S DPH.

Frézovacie nástroje

Špeciálne frézy na minerálne materiály

Drážkovacia fréza s vym. platničkami HW, stopka 12 mm

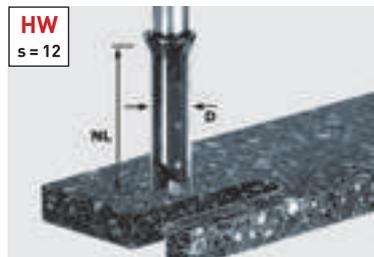

** aj na použitie s OF 2200 a šablónou na spoje pracovných dosiek APS 900

D	NL	GL	s	Cena €*	Obj. č.
14	45	105	12	223,00 267,60	491110**

Príslušenstvo drážkovacej frézy s vym. platničkami

Otoč. platničky HM-WP 50 x 5,5 x 1,1 (4x)	101,30 121,56	491389
---	-------------------------	--------

Vysoká odolnosť voči zlomeniu a čistá práca.

Špirálové drážkovacie frézy zo spekaných karbidov sa vyrábajú z valcových karbidových tyčí špeciálne vyvinutých na obrábanie minerálnych materiálov a vyznačujú sa mimoriadnou odolnosťou.

Špirálová drážkovacia fréza HW, stopka 12 mm

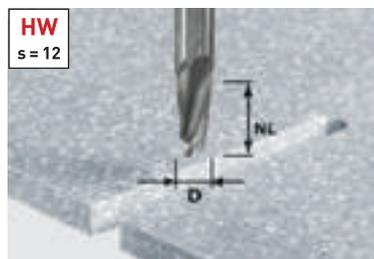

D	NL	GL	s	Cena €*	Obj. č.
12	27	70	12	108,70 130,44	492654
12	42	87	12	138,90 166,68	492655



Špirálová drážkovacia fréza hrubovacia / začisťovacia HW, stopka 12 mm

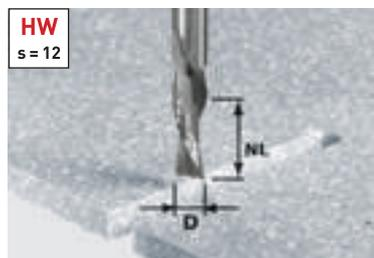

D	NL	GL	s	Cena €*	Obj. č.
12	42	87	12	157,40 188,88	492656

Pre rýchlu prácu.

Frézy zo spekaných karbidov špeciálne na rýchle frézovanie výrezov, ako napr. výrezov pre umývadlá.



Frézovacie nástroje

Špeciálne frézy na minerálne materiály

Lícovacia fréza s vym. platničkami HW s vodiacim ložiskom, stopka 12 mm

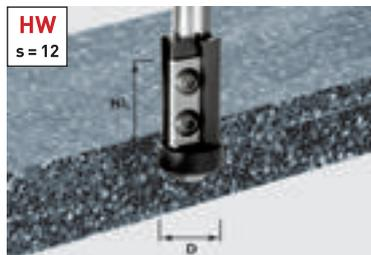

D	NL	GL	s	Cena €*	Obj. č.
21	30	89	12	154,40 185,28	491120

Príslušenstvo lícovacej frézy s vym. platničkami

Otoč. platničky HW-WP 30 x 12 x 1,5 (4x) pre frézy 492716, 492717, 491081, 491120, hlavná doska	72,10 86,52	491393
Vod. guľ. ložisko D21-15,88 (2x) Priemer 21 mm	54,80 65,76	491408

Presné a s dlhou životnosťou.

Minerálne materiály odoberajú materiál z ostria frézy. Pri práci s nábehovým guľkovým ložiskom je nevyhnutné permanentné zosúladienie ostria a guľkového ložiska. Nástroje s otočnými doštičkami sa tu rýchlo splatia.



Fazetovacia fréza HW s vodiacim ložiskom, stopka 12 mm

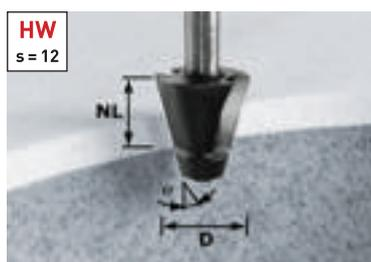

D	NL	Alfa	s	Cena €*	Obj. č.
33,54	25	15	12	94,70 113,64	492665

Príslušenstvo fazetovacej frézy s vodiacim ložiskom

Vod. guľ. ložisko D18,5/15° Priemer 18,5 mm	28,80 34,56	493057
---	-----------------------	--------

Zaobľovacia vydutá fréza HW s vodiacim ložiskom, stopka 12 mm



D	NL	R	Alfa	s	Cena €*	Obj. č.
45	25	6,35	6	12	140,10 168,12	492671

Príslušenstvo k fazetovacím frézam s vodiacim guľ. ložiskom

Vod. guľ. ložisko D21,1/6° pre frézy 6°, priemer 21,1 mm	28,70 34,44	493061
Vod. guľ. ložisko D12,7 Alfa 6°, priemer 12,7 mm	20,60 24,72	491398

Jednoducho geniálne.

Ak ostrie frézy po nabrúsení nesedí celkom k guľkovému ložisku, prechod k ostriu frézy možno adjustovať posunutím axiálneho guľkového ložiska. Takto možno dlho používať tvarovú frézu pre hrany umývadiel.



Axiálne posúvateľné guľkové ložisko pri fréze pre hrany umývadiel



* Odporúčaná predajná cena výrobcu. Ceny predajcov sa môžu líšiť.

Bez DPH. S DPH.

Frézovacie nástroje

Špeciálne frézy na minerálne materiály

Zarovnávacía fréza HW, stopka 12 mm

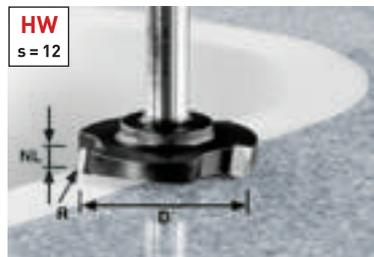

D	NL	R	s	Cena €*	Obj. č.
52	7,3	1,5	12	106,00 127,20	492701

Vhodná na každú príležitosť.

Zarovnávacou frézou možno bez problémov zalícovať plošné presahy, napr. vkladané lizény.



Zaobľovacia fréza HW s vodiacim ložiskom, stopka 12 mm



D	NL	R	s	Cena €*	Obj. č.
22	10	3	12	83,10 99,72	492681

Príslušenstvo zaobľovacej frézy HW

Vod. guľ. ložisko D16 Priemer 16 mm	25,80 30,96	493062
Vod. guľ. ložisko D12,7 (2x) Obsah balenia 2 ks., priemer 12,7 mm	15,40 18,48	491383
Vod. guľ. ložisko D 9,53 (2x) Obsah balenia 2 ks., priemer 9,53 mm	27,70 33,24	491382



Príslušenstvo zaobľovacej frézy podrezávacej HW



Priemer	Cena €*	Obj. č.
28	34,10 40,92	493063

Frézovacie nástroje

Špeciálne frézy na minerálne materiály

Lícovacia fréza s guľ. ložiskom hore, stopka 12 mm

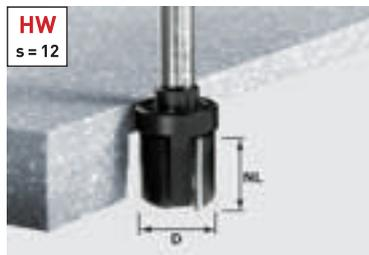

D	NL	s	Cena €*	Obj. č.
28	25	12	106,00 127,20	492705

Príslušenstvo lícovacej frézy s guľ. ložiskom hore

Vod. guľ. ložisko D28 Priemer 28 mm	34,10 40,92	493063
---	-----------------------	--------

Lícovacia fréza s guľ. ložiskom dole, stopka 12 mm

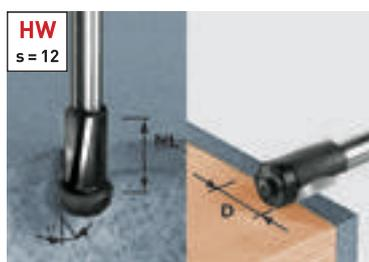

D	NL	s	Cena €*	Obj. č.
19	25	12	94,70 113,64	492661

Príslušenstvo lícovacej frézy s guľ. ložiskom dole

Vod. guľ. ložisko D19 Priemer 19 mm	26,10 31,32	493055
Vod. guľ. ložisko D22/11° Priemer 22 mm	29,90 35,88	493056

Dva v jednom.

Zarovnávacie frézovanie intarzií alebo frézovanie previsov k zabudovanému umývadlu pod 11° uhlom – obe sú možné po výmene guľkového ložiska, ktoré je súčasťou výbavy.



Súčasťou dodávky sú obidve náhradné guľkové ložiská





07 Spájanie – spájací systém DOMINO

Prehľad výrobkov a použitia **302**

Čapovacie frézy DOMINO – DF 500, DF 700 **304**

Príslušenstvo a spotrebný materiál **306**

System Festool

Prehľad výrobkov a použitia

Systém DOMINO: perfektný pre spájanie dosiek, rámov a konštrukcií. Pre úzke alebo široké, filigránske alebo masívne obrobky. S veľkosťou kolíkov s priemerom od 4 do 14 mm pre neko- nečné možnosti spájania.

Čapovacia fréza DOMINO



DF 500
Strana 304



DF 700
Strana 305

Spôsoby použitia

Spájanie dosiek

Zásuvky od kolíkov s Ø 4 mm	●	
Montáž korpusu s kolíkmi Ø 5 a 6 mm	●	
Nábytok z dreveného masívu s kolíkmi Ø 8 a 10 mm	●	○
Nábytok z dreveného masívu (napr. posteľe) s kolíkmi Ø 12 a 14 mm		●

Spájanie spodných konštrukcií

Ľahká montáž rámov (napr. stoličky) s kolíkmi až do Ø 10 mm	●	○
Montáž stabilných rámov (napr. stoly) s kolíkmi Ø 10 až 14 mm		●
Rámové a stojanové konštrukcie		●

Spájanie rámov

Čelá nábytku v rámovej konštrukcii s kolíkmi Ø 8 a 10 mm	●	○
Masívny nábytok v rámovom vyhotovení	○	●
Vchodové a interiérové dvere		●

Ďalšie použitia

Spoje úzkych líšt od šírky 25 mm.	●	
Spoje valcovitých tyčí s okrúhlymi čapmi.	●	○
Spájanie širokých vlysov (napríklad dosiek z masívu)	●	●

Technické parametre

příkon (W)	420	720
max. hĺbka frézovania (mm)	28	70
Ø frézy na výrezy DOMINO (mm)	4, 5, 6, 8, 10	8, 10, 12, 14
prestavenie výšky frézovania (mm)	5 – 30	10 – 50
frézovanie so sklonom [°]	0 – 90	0 – 90
hmotnosť (kg)	3,2	5,2

veľmi vhodný ●
vhodný ○

Každé spojenie dreva má svoje prednosti.
Spájací systém DOMINO ich všetky zjednocuje.

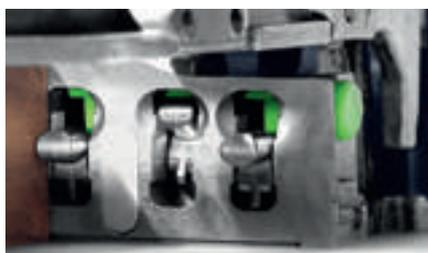

Princíp pozdĺžnej diery DOMINO.

Presné vyrovnanie: pozícia prvého kolíka DOMINO je určená presným pozdĺžnym otvorom, nasledujúce kolíky sú vkladané do širších pozdĺžnych otvorov, s vôľou – vďaka čomu sa dá spoj bez námahy vyrovnať. Výsledkom je stabilné spojenie, odolné voči skrúteniu od prvého kolíka.

Mimoriadna rôznorodosť použitia.

Dva stroje, veľkosti kolíkov s priemerom od 4 do 14 mm, flexibilné možnosti nastavovania a kompatibilné systémové príslušenstvo ponúkajú takmer neobmedzené možnosti spájania. Jednoducho sa dajú spájať dokonca aj tenké lišty a tyče s kruhovým prierezom.

Veľká úspora času.

Žiadne náročné zostavovanie a vymeriavanie: pomocou integrovaných dorazov sa dá stroj rýchlo a presne položiť. Rýchlo sa dá prispôbiť aj výška a hĺbka frézovania pre rôzne hrúbky materiálov. A pri masívnych spojoch môžete pomocou systému DOMINO XL ušetriť až 50 % času.



Bukový kolík DOMINO

Majú značku kvality inštitútu Pan European Forest Council (PEFC) pre výroby z dreva pochádzajúceho z dôsledného, starostlivého a zodpovedného lesného hospodárstva.



Sipo kolík DOMINO

Odolávajú poveternostným podmienkam a sú rezistentné voči hmyzu a plesniam a vďaka týmto vlastnostiam sú najvhodnejšie na použitie v exteriéri. Vyrábajú sa z dreva pochádzajúceho zo starostlivo obhospodarovaných a kontrolovaných lesných oblastí.

Čapovacia fréзка DOMINO DF 500



product
design
award
2006



Jednoducho presnejšie spájanie.

- › Všestranné použitie s veľkosťami kolíkov od 4 x 20 mm do 10 x 50 mm
- › Patentovaný a pre ručné stroje jedinečný princíp frézovania na presnú a ľahkú prácu
- › Rýchlo a jednoducho nastaviteľné dorazy pre dosiahnutie presných výsledkov
- › Ergonomický tvar pre jednoduchú prácu v každej polohe

Technické parametre

Príkon (W)	420
Voľnobežné otáčky (min ⁻¹)	25.500
Hĺbkový doraz na nastavenie hĺbky frézovania (mm)	12, 15, 20, 25, 28
Hĺbka frézovania max. (mm)	28
Ø frézy na výrezy DOMINO (mm)	4, 5, 6, 8, 10
Prestavenie výšky frézovania (mm)	5 - 30
Frézovanie so sklonom (°)	0 - 90
Ø prípojky na odsávanie prachu (mm)	27
Hmotnosť (kg)	3,2



Rozsah dodávky

frézka DOMINO D5, oporný uholník, náradie pre obsluhu, v kontajneri SYSTAINER SYS 2 T-LOC

	Cena €*	Obj. č.
DF 500 Q-Plus	815,00 978,00	574325
DF 500 Q-Set doraz pre lišty, priečny doraz	881,00 1.057,20	574427

Systém, ktorý všetko spojí.

DOMINO DF 500 je mimoriadne šikovné náradie a ponúka takmer neobmedzené možnosti spájania. Je jedno, či pri zostavovaní dosiek alebo korpusu, pri ľahkých spojoch na ráme alebo konštrukcii – náradie DF 500 vás presvedčí tou najvyššou presnosťou, flexibilitou a jednoduchou manipuláciou.

* Odporúčaná predajná cena výrobcu. Ceny predajcov sa môžu líšiť.

Bez DPH. S DPH.

Systémové príslušenstvo
od strany 308

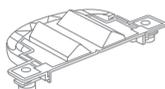

Kolíky DOMINO
od strany 308



Spojky DOMINO
od strany 314

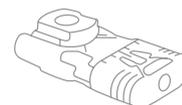

Čapovacia fréзка DOMINO XL DF 700



2012

Extra mobilná. Extra stabilná.

- › Najvyššia stabilita spojov až do veľkosti kolíkov 14 x 140 mm
- › Patentovaný a pre ručné stroje jedinečný princíp frézovania na presnú a ľahkú prácu
- › Veľká úspora času v porovnaní so stacionárnym strojom
- › Rýchlo a jednoducho nastaviteľné dorazy pre dosiahnutie presných výsledkov



Technické parametre	
Príkion (W)	720
Voľnobežné otáčky (min ⁻¹)	21.000
Hĺbkový doraz na nastavenie hĺbky frézovania (mm)	15 – 70
Hĺbka frézovania max. (mm)	70
Ø frézy na výrezy DOMINO (mm)	8, 10, 12, 14
Prestavenie výšky frézovania (mm)	10 – 50
Frézovanie so sklonom (°)	0 – 90
Ø prípojky na odsávanie prachu (mm)	27
Hmotnosť (kg)	5,2



■ = Elektronický



Rozsah dodávky	Cena €*	Obj. č.
DF 700 EQ-Plus frézka DOMINO D12, oporný uholník, 2 x prázdna nádoba na kolíky, nariadenie pre obsluhu, v kontajneri SYSTAINER SYS 5 T-LOC	1.128,00 1.353,60	574320



* Odporúčaná predajná cena výrobcu. Ceny predajcov sa môžu líšiť.

Bez DPH. S DPH.

Najrýchlejšie spojenie veľkých obrobkov.

Príde k obrobku a nie naopak: DOMINO XL. Rýchlo, jednoducho, presne a s mimoriadnou stabilitou – s merateľne kratšími časmi na prípravu a až 50 percentnou úsporou času oproti stacionárnym strojom. Vďaka tomu sa DOMINO XL ideálne hodí na výrobu nábytku a dverí a výrobu konštrukčných spojov masívneho dreva.

Systémové príslušenstvo
od strany 310

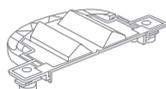

Kolíky DOMINO
od strany 310

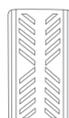

Spojky DOMINO
od strany 315

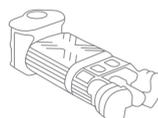

System Festool. Všetko prehľadné.

Pretože je jednoducho lepšie, keď to skutočne sedí: Spájací systém DOMINO ponúka pre každé použitie správny kolík a vhodnú frézu. S rôznymi dorazmi, kompatibilnými pre obe čapovacie frézy DOMINO, možno jednoducho spájať aj komplikované tvary.

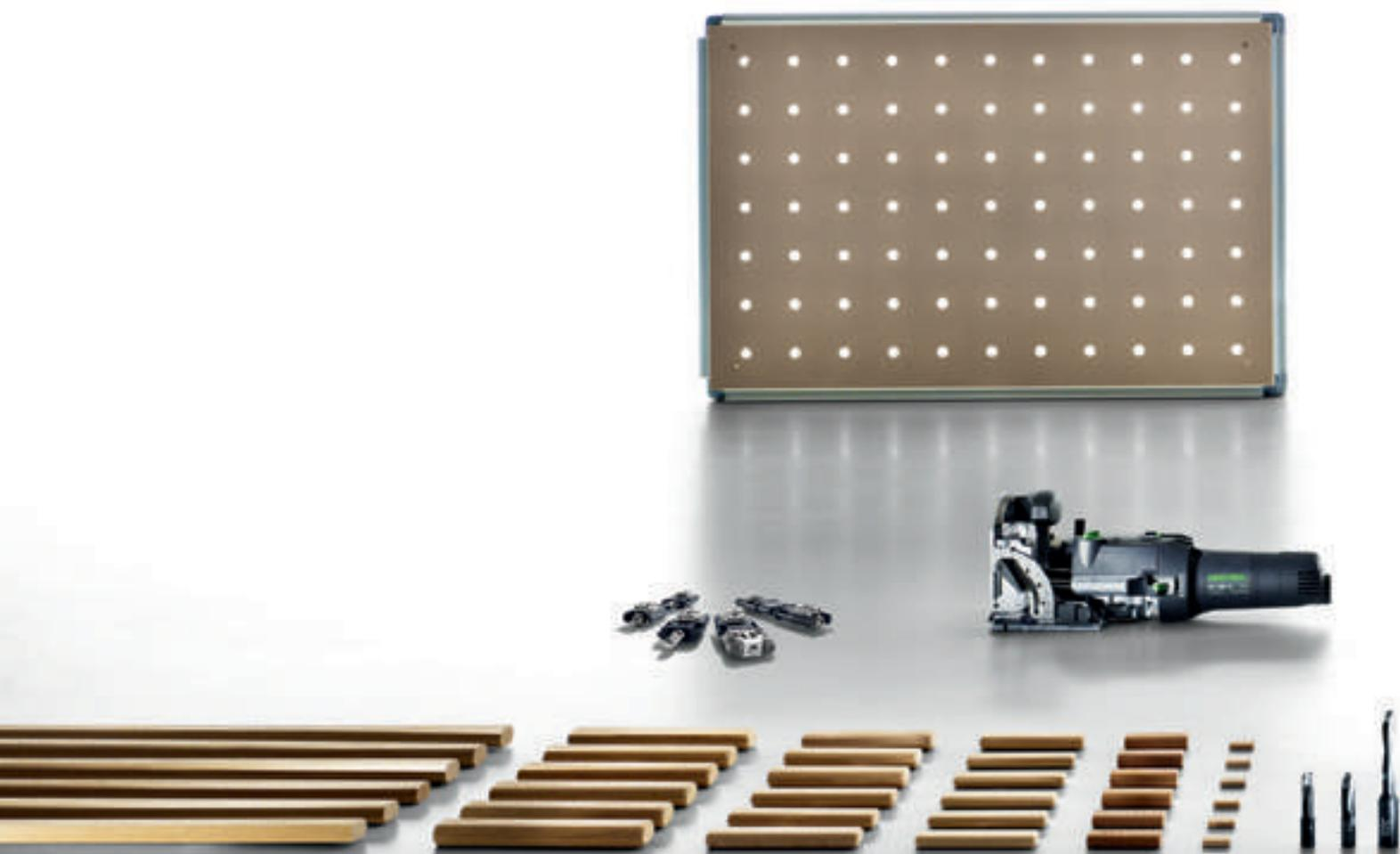

07 Spájanie – spájací systém DOMINO

Príslušenstvo a spotrebný materiál



Systémové príslušenstvo



DF 500

Frézka DOMINO



1

Kolíky DOMINO



2



3

Kolíky DOMINO



4



5

Dorazy DOMINO



6



7



8



9

Príslušenstvo pre čapovacu frézku DF 500

Označenie	Opis	Cena €* 45,24	Obj. č. 495663
1 Frézka DOMINO D 4-NL 11 HW-DF 500	pre DF 500, D 4 mm, NL 11 mm, balenie pre samoobslužný predaj	37,70 45,24	495663
Frézka DOMINO D 5-NL 20 HW-DF 500	pre DF 500, D 5 mm, NL 20 mm, balenie pre samoobslužný predaj	32,20 38,64	493490
Frézka DOMINO D 6-NL 28 HW-DF 500	pre DF 500, D 6 mm, NL 28 mm, balenie pre samoobslužný predaj	32,80 39,36	493491
Frézka DOMINO D 8-NL 28 HW-DF 500	pre DF 500, D 8 mm, NL 28 mm, balenie pre samoobslužný predaj	34,20 41,04	493492
Frézka DOMINO D 10-NL 28 HW-DF 500	pre DF 500, D 10 mm, NL 28 mm, balenie pre samoobslužný predaj	38,40 46,08	493493
2 Kolík DOMINO buk D 4 x 20/450 BU	pre DF 500, materiál: buk, rozmery 4 x 20 mm, obsah balenia 450 ks., balenie pre samoobslužný predaj	14,90 17,88	495661
Kolík DOMINO buk D 5 x 30/300 BU	pre DF 500, materiál: buk, rozmery 5 x 30 mm, obsah balenia 300 ks., balenie pre samoobslužný predaj	14,90 17,88	494938
Kolík DOMINO buk D 5 x 30/1800 BU	pre DF 500, materiál: buk, rozmery 5 x 30 mm, obsah balenia 1.800 ks., v kartónovom obale	80,10 96,12	493296
Kolík DOMINO buk D 6 x 40/190 BU	pre DF 500, materiál: buk, rozmery 6 x 40 mm, obsah balenia 190 ks., balenie pre samoobslužný predaj	14,90 17,88	494939
Kolík DOMINO buk D 6 x 40/1140 BU	pre DF 500, materiál: buk, rozmery 6 x 40 mm, obsah balenia 1.140 ks., v kartónovom obale	80,10 96,12	493297
Kolík DOMINO buk D 8 x 36/130 BU	pre DF 500, materiál: buk, rozmery 8 x 36 mm, obsah balenia 130 ks., balenie pre samoobslužný predaj	14,90 17,88	203175
Kolík DOMINO buk D 8 x 40/130 BU	pre DF 500, materiál: buk, rozmery 8 x 40 mm, obsah balenia 130 ks., balenie pre samoobslužný predaj	14,90 17,88	494940
Kolík DOMINO buk D 8 x 40/780 BU	pre DF 500, materiál: buk, rozmery 8 x 40 mm, obsah balenia 780 ks., v kartónovom obale	80,10 96,12	493298
Kolík DOMINO buk D 8 x 50/100 BU	pre DF 500, materiál: buk, rozmery 8 x 50 mm, obsah balenia 100 ks., balenie pre samoobslužný predaj	14,90 17,88	494941
Kolík DOMINO buk D 8 x 50/600 BU	pre DF 500, materiál: buk, rozmery 8 x 50 mm, obsah balenia 600 ks., v kartónovom obale	80,10 96,12	493299
Kolík DOMINO buk D 10 x 50/85 BU	pre DF 500, materiál: buk, rozmery 10 x 50 mm, obsah balenia 85 ks., balenie pre samoobslužný predaj	14,90 17,88	494942
Kolík DOMINO buk D 10 x 50/510 BU	pre DF 500, materiál: buk, rozmery 10 x 50 mm, obsah balenia 510 ks., v kartónovom obale	80,10 96,12	493300

* Odporúčaná predajná cena výrobcu. Ceny predajcov sa môžu líšiť.

Systémové príslušenstvo

Príslušenstvo pre čapovaciu frézku DF 500

Označenie	Opis	Cena €*	Obj. č.	
3	Kolík DOMINO sipo D 5 x 30/300 MAU	pre DF 500, materiál: sipo, mahagónové kolíky, odolné proti poveternostným vplyvom, rozmery 5 x 30 mm, obsah balenia 300 ks., balenie pre samoobslužný predaj	29,40 35,28	494869
	Kolík DOMINO sipo D 5 x 30/900 MAU	pre DF 500, materiál: sipo, mahagónové kolíky, odolné proti poveternostným vplyvom, rozmery 5 x 30 mm, obsah balenia 900 ks., v kartónovom obale	80,10 96,12	494859
	Kolík DOMINO sipo D 6 x 40/190 MAU	pre DF 500, materiál: sipo, mahagónové kolíky, odolné proti poveternostným vplyvom, rozmery 6 x 40 mm, obsah balenia 190 ks., balenie pre samoobslužný predaj	29,40 35,28	494870
	Kolík DOMINO sipo D 6 x 40/570 MAU	pre DF 500, materiál: sipo, mahagónové kolíky, odolné proti poveternostným vplyvom, rozmery 6 x 40 mm, obsah balenia 570 ks., v kartónovom obale	80,10 96,12	494860
	Kolík DOMINO sipo D 8 x 40/130 MAU	pre DF 500, materiál: sipo, mahagónové kolíky, odolné proti poveternostným vplyvom, rozmery 8 x 40 mm, obsah balenia 130 ks., balenie pre samoobslužný predaj	29,40 35,28	494871
	Kolík DOMINO sipo D 8 x 40/390 MAU	pre DF 500, materiál: sipo, mahagónové kolíky, odolné proti poveternostným vplyvom, rozmery 8 x 40 mm, obsah balenia 390 ks., v kartónovom obale	80,10 96,12	494861
	Kolík DOMINO sipo D 8 x 50/100 MAU	pre DF 500, materiál: sipo, mahagónové kolíky, odolné proti poveternostným vplyvom, rozmery 8 x 50 mm, obsah balenia 100 ks., balenie pre samoobslužný predaj	29,40 35,28	494872
	Kolík DOMINO sipo D 8 x 50/300 MAU	pre DF 500, materiál: sipo, mahagónové kolíky, odolné proti poveternostným vplyvom, rozmery 8 x 50 mm, obsah balenia 300 ks., v kartónovom obale	80,10 96,12	494862
	Kolík DOMINO sipo D 10 x 50/85 MAU	pre DF 500, materiál: sipo, mahagónové kolíky, odolné proti poveternostným vplyvom, rozmery 10 x 50 mm, obsah balenia 85 ks., balenie pre samoobslužný predaj	29,40 35,28	494873
	Kolík DOMINO sipo D 10 x 50/255 MAU	pre DF 500, materiál: sipo, mahagónové kolíky, odolné proti poveternostným vplyvom, rozmery 10 x 50 mm, obsah balenia 255 ks., v kartónovom obale	80,10 96,12	494863
4	Kolíková tyč DOMINO buk D 8 x 750/36 BU	pre DF 700, materiál: buk, rozmery 8 x 750 mm, obsah balenia 36 ks., v kartónovom obale	60,30 72,36	498686
	Kolíková tyč DOMINO buk D 10 x 750/28 BU	pre DF 700, materiál: buk, rozmery 10 x 750 mm, obsah balenia 28 ks., v kartónovom obale	58,60 70,32	498687
	Kolíková tyč DOMINO-Sipo D 8 x 750/36 MAU	pre DF 700, materiál: sipo, rozmery 8 x 750 mm, obsah balenia 36 ks., v kartónovom obale	117,00 140,40	498690
	Kolíková tyč DOMINO-Sipo D 10 x 750/28 MAU	pre DF 700, materiál: sipo, rozmery 10 x 750 mm, obsah balenia 28 ks., v kartónovom obale	113,40 136,08	498691
5	Kolík DOMINO buk, sortiment DS 4/5/6/8/10 1060x BU	pre DF 500, kolíky DOMINO 4 x 20, 5 x 30, 6 x 40, 8 x 40, 8 x 50, 10 x 50 mm a frézy DOMINO pre veľ. 4, 5, 6, 8 a 10, rozmery 396 x 296 x 157,5 mm, obsah balenia 1.060 ks., v kontajneri SYSTAINER SYS 2 T-LOC	226,50 271,80	498899
6	Priečný doraz QA-DF 500/700	pre DF 500 a DF 700, na opakujúce sa rozstupy otvorov 100 – 205 mm, dodávka obsahuje: ľavý a pravý priečný doraz, na presné umiestnenie frézovania so vzdialenosťou od okraja 100 – 205 mm, balenie pre samoobslužný predaj	51,90 62,28	498590
7	Doraz pre lišty LA-DF 500/700	pre DF 500 a DF 700, pre lišty so šírkou 22 – 70 mm, obsah balenia 1 ks., balenie pre samoobslužný predaj	48,80 58,56	493487
8	Kruhový doraz RA DF 500/700	pre DF 500 a DF 700, na drevené kruhové tyče 35 – 60 mm, na presné frézovanie tyčí s kruhovým prierezom Ø 35 – 60 mm, balenie pre samoobslužný predaj	40,90 49,08	494847
9	Prídavný doraz ZA-DF 500	pre DF 500, rozšírenie dosadacej plochy a bočný doraz, na zníženie stredu kolíkov z 37 mm na 20 mm, na bezpečné priloženie frézy, v kartónovom obale	24,20 29,04	495666

* Odporúčaná predajná cena výrobcu. Ceny predajcov sa môžu líšiť.

Bez DPH. S DPH.

Systémové príslušenstvo



DF 700

Frézka DOMINO



1

Kolíky DOMINO



2

Kolíky DOMINO



3



4



5

Dorazy DOMINO



6



7



8

Príslušenstvo pre čapovacia frézka DOMINO XL DF 700

Označenie	Opis	Cena €*	Obj. č.
1 Frézka DOMINO D 8-NL 50 HW-DF 700	pre DF 700, frézovací nástroj so závitovými uchyteniami pre čapovacia frézka DOMINO XL DF 700, D 8 mm, NL 50 mm, balenie pre samoobslužný predaj	46,60 55,92	497868
Frézka DOMINO D 10-NL 70 HW-DF 700	pre DF 700, frézovací nástroj so závitovými uchyteniami pre čapovacia frézka DOMINO XL DF 700, D 10 mm, NL 70 mm, balenie pre samoobslužný predaj	49,70 59,64	497869
Frézka DOMINO D 12-NL 70 HW-DF 700	pre DF 700, frézovací nástroj so závitovými uchyteniami pre čapovacia frézka DOMINO XL DF 700, D 12 mm, NL 70 mm, balenie pre samoobslužný predaj	51,90 62,28	497870
Frézka DOMINO D 14-NL 70 HW-DF 700	pre DF 700, frézovací nástroj so závitovými uchyteniami pre čapovacia frézka DOMINO XL DF 700, D 14 mm, NL 70 mm, balenie pre samoobslužný predaj	55,60 66,72	497871
2 Kolík DOMINO buk D 8 x 80/190 BU	pre DF 700, materiál: buk, rozmery 8 x 80 mm, obsah balenia 190 ks., v kartónovom obale	41,80 50,16	498212
Kolík DOMINO buk D 8 x 100/150 BU	pre DF 700, materiál: buk, rozmery 8 x 100 mm, obsah balenia 150 ks., v kartónovom obale	41,80 50,16	498213
Kolík DOMINO buk D 10 x 80/150 BU	pre DF 700, materiál: buk, rozmery 10 x 80 mm, obsah balenia 150 ks., v kartónovom obale	41,80 50,16	498214
Kolík DOMINO buk D 10 x 100/120 BU	pre DF 700, materiál: buk, rozmery 10 x 100 mm, obsah balenia 120 ks., v kartónovom obale	41,80 50,16	498215
Kolík DOMINO buk D 12 x 100/100 BU	pre DF 700, materiál: buk, rozmery 12 x 100 mm, obsah balenia 100 ks., v kartónovom obale	41,80 50,16	498216
Kolík DOMINO buk D 12 x 140/90 BU	pre DF 700, materiál: buk, rozmery 12 x 140 mm, obsah balenia 90 ks., v kartónovom obale	41,80 50,16	498217
Kolík DOMINO buk D 14 x 75/104 BU	pre DF 700, na spracovanie s kolíkovacou frézka DOMINO XL DF 700, materiál: buk, ideálne v kombinácii s rohovými spojkami DOMINO (presne prispôsobené frézovacej hĺbke rohových spojok), slúži na ďalšie prenesenie záťaže, doplnkovo k spojкам, rozmery 14 x 75 mm, obsah balenia 104 ks., v kartónovom obale	40,60 48,72	201499
Kolík DOMINO buk D 14 x 100/80 BU	pre DF 700, materiál: buk, rozmery 14 x 100 mm, obsah balenia 80 ks., v kartónovom obale	41,80 50,16	498218
Kolík DOMINO buk D 14 x 140/70 BU	pre DF 700, materiál: buk, rozmery 14 x 140 mm, obsah balenia 70 ks., v kartónovom obale	41,80 50,16	498219

* Odporúčaná predajná cena výrobcu. Ceny predajcov sa môžu líšiť.

Systémové príslušenstvo

Príslušenstvo pre čapovaciu frézku DOMINO XL DF 700

Označenie	Opis	Cena €* Obj. č.	Obj. č.
3 Kolíková tyč DOMINO buk D 8 x 750/36 BU	pre DF 700, materiál: buk, rozmery 8 x 750 mm, obsah balenia 36 ks., v kartónovom obale	60,30 72,36	498686
Kolíková tyč DOMINO buk D 10 x 750/28 BU	pre DF 700, materiál: buk, rozmery 10 x 750 mm, obsah balenia 28 ks., v kartónovom obale	58,60 70,32	498687
Kolíková tyč DOMINO buk D 12 x 750/22 BU	pre DF 700, materiál: buk, rozmery 12 x 750 mm, obsah balenia 22 ks., v kartónovom obale	55,10 66,12	498688
Kolíková tyč DOMINO buk D 14 x 750/18 BU	pre DF 700, materiál: buk, rozmery 14 x 750 mm, obsah balenia 18 ks., v kartónovom obale	55,10 66,12	498689
Kolíková tyč DOMINO-Sipo D 8 x 750/36 MAU	pre DF 700, materiál: sipo, rozmery 8 x 750 mm, obsah balenia 36 ks., v kartónovom obale	117,00 140,40	498690
Kolíková tyč DOMINO-Sipo D 10 x 750/28 MAU	pre DF 700, materiál: sipo, rozmery 10 x 750 mm, obsah balenia 28 ks., v kartónovom obale	113,40 136,08	498691
Kolíková tyč DOMINO-Sipo D 12 x 750/22 MAU	pre DF 700, materiál: sipo, rozmery 12 x 750 mm, obsah balenia 22 ks., v kartónovom obale	109,80 131,76	498692
Kolíková tyč DOMINO-Sipo D 14 x 750/18 MAU	pre DF 700, materiál: sipo, rozmery 14 x 750 mm, obsah balenia 18 ks., v kartónovom obale	109,80 131,76	498693
4 Sortiment kolíkov DOMINO XL buk DS/XL D8/D10 306x BU	pre DOMINO XL, sortiment kolíkov DOMINO XL buk, kolíky DOMINO 8 x 50, 8 x 80, 8 x 100, 10 x 50, 10 x 80, 10 x 100 a frézy DOMINO XL pre veľkosti 8 a 10, obsah balenia 306 ks., v kontajneri SYSTAINER SYS 2 T-LOC	202,50 243,00	498204
Sortiment kolíkov DOMINO XL buk DS/XL D12/D14 128x BU	pre DOMINO XL, sortiment kolíkov DOMINO XL buk, kolíky DOMINO 12 x 100, 12 x 140, 14 x 100, 14 x 140 mm a fréza DOMINO XL pre veľ. 14, obsah balenia 128 ks., v kontajneri SYSTAINER SYS 2 T-LOC	174,80 209,76	498205
5 SYSTAINER T-LOC SORT-SYS 2 TL DOMINO	prázdny Systainer SYS 2 T-LOC, obsahuje 3 boxy s flexibilnými priehradkami pre kolíky DOMINO, v kontajneri SYSTAINER SYS 2 T-LOC	78,40 94,08	498889
6 Priečný doraz QA-DF 500/700	pre DF 500 a DF 700, na opakujúce sa rozstupy otvorov 100 – 205 mm, dodávka obsahuje: ľavý a pravý priečný doraz, na presné umiestnenie frézovania so vzdialenosťou od okraja 100 – 205 mm, balenie pre samoobslužný predaj	51,90 62,28	498590
7 Doraz pre lišty LA-DF 500/700	pre DF 500 a DF 700, pre lišty so šírkou 22 – 70 mm, obsah balenia 1 ks., balenie pre samoobslužný predaj	48,80 58,56	493487
8 Kruhový doraz RA DF 500/700	pre DF 500 a DF 700, na drevené kruhové tyče 35 – 60 mm, na presné frézovanie tyčí s kruhovým prierezom Ø 35 – 60 mm, balenie pre samoobslužný predaj	40,90 49,08	494847

* Odporúčaná predajná cena výrobcu. Ceny predajcov sa môžu líšiť.



Spojenie stability a flexibility.

Rýchlo

Spojky sú obratom ruky absolútne presne umiestnené – bez šablón a ďalšieho špeciálneho náradia. Náročné meranie a značenie je zbytočné. Šetrí to čas, predchádza zbytočnému dorábaniu a výrazne odľahčuje rameno a ruku.

Stabilne

Kombinácia kolíka a upínacieho prvku sa postará o extrémne silné spojenie. Veľká dráha pritiažnutia sa navyše postará o vysokú pevnosť už pri montáži. Na flexibilné DOMINO spojky sa dá spoľahnúť v každej situácii.

Flexibilne

So spojkami DOMINO sa rýchlo a nekomplikovane vytvoria odolné spoje – a v prípade potreby kedykoľvek znova rozpoja. Perfektné na spoje rohov, plošné spoje a teraz aj pre spoje stredových strán a radov otvorov. Perfektným zakončením sú krytky v rôznych farbách.

Jednoducho vytvorené perfektné spoje.
Prehľad série DOMINO.

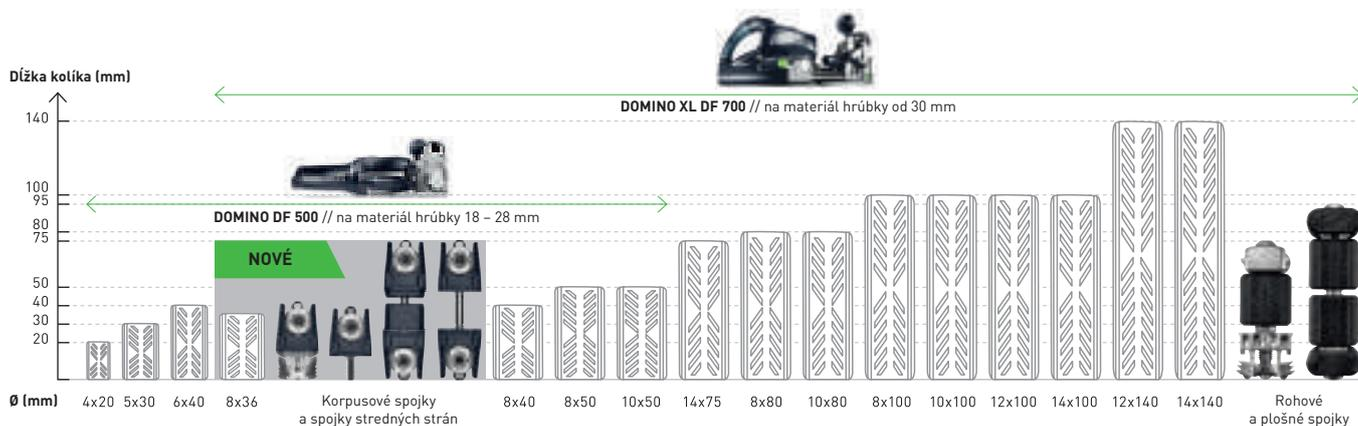

Priemery 8 – 14 mm sú dostupné aj ako tyčový tovar a v dvoch druhoch dreva – do interiéru aj exteriéru. Z trvalo udržateľného lesného hospodárstva.

NOVÉ

Korpusové a nábytkové spojky pre kolíkovaciu frézu DOMINO DF 500.

Rohové spoje, spoje stredových strán a spojenie radov otvorov pre materiál hrúbky 18 mm až 28 mm – s novými spojkami sa vydarí všetko. S kolíkmi DOMINO alebo v rade otvorov sa dajú univerzálne umiestniť a vďaka zapusteným prvkom kovania garantujú prepravu nábytku bez škrabancov. Tým sú tieto spojky skutočným uľahčením práce pri výrobe, montáži a demontáži nábytku.



Rohová spojka –
pre spoj DOMINO/DOMINO



Rohová spojka –
pre spoj DOMINO/LR 32



Spojky stredových strán –
pre spoj DOMINO/DOMINO



Spojky stredových strán –
pre spoj DOMINO/LR 32

Rohové a plošné spojky pre kolíkovaciu frézu DOMINO XL DF 700.

Pre spoje rámov, stojanov a spoje dosiek pre hrúbku materiálu od 30 mm – presvedčia nielen tou najvyššou presnosťou a stabilitou, ale aj maximálnou flexibilitou a jedinečnou efektívnosťou. S týmito spojkami a DOMINO XL DF 700 sa obratom ruky vytvoria perfektné spoje dreva – a rovnako rýchlo sa znova rozpoja.



Rohová spojka



Plošná spojka



Plošná spojka s rozširovacími klipmi –
špeciálna na materiály, ako sú napríklad kuchynské pracovné dosky

Systémové príslušenstvo



DF 500



Rohové a plošné spojky DOMINO pre DF 500

Označenie	Opis	Cena €* 119,64	Obj. č. 203166
1 Rohová spojka KV D8/50	pre 50 rohových spojení s DF 500, DOMINO/DOMINO spojka KV D8/50 sa umiestni tak do steny skrine, ako aj dna konštrukcie kolíkovacou frézou DOMINO DF 500, 50 x Rozperná kotva, 50 x Kolík so závitom M4, 50 x Plastové obaly, 50 x Priečna kotva so závitom, bez krytiel, spojovacie kovanie (8 mm DOMINO kolíkovacie frézovanie) D8, dno hĺbka frézovania pre bočnú časť 15 mm, DOMINO hĺbka frézovania pre spodnú časť 28 mm, priemer vrtaného otvoru v spodnej časti 15 mm, hrúbka dosky 18 – 28 mm, v kartónovom obale	99,70 119,64	203166
2 Rohová spojka KV-LR32 D8/50	pre 50 rohových spojení s DF 500 a radom otvorov, DOMINO/LR 32 spojka KV-LR 32 D8/50 sa umiestni tak do steny skrine do otvoru v rade s priemerom 5 mm, ako aj do dna konštrukcie kolíkovacou frézou DOMINO DF 500, Rozperná kotva, 50 x Kolík s eurozávitom pre rady vrtaných otvorov, 50 x Plastové obaly, 50 x Priečna kotva so závitom, bez krytiel, spojovacie kovanie (8 mm DOMINO kolíkovacie frézovanie) D8, priemer vrtaného otvoru pre eurokolíky 5 mm, DOMINO hĺbka frézovania pre spodnú časť 28 mm, priemer vrtaného otvoru v spodnej časti 15 mm, hrúbka dosky 18 – 28 mm, v kartónovom obale	79,30 95,16	203168
3 Spojky stredných strán MSV D8/25	pre 25 spojení stredných strán s DF 500, vrtacia šablóna potrebná na plošný otvor spojovacieho kovania DOMINO D8 mm, DOMINO/DOMINO spojka MSV D8/25 sa umiestni tak do steny skrine, ako aj dna konštrukcie kolíkovacou frézou DOMINO DF 500, 25 x Kolík vonkajší závit MSV DOMINO, 25 x Kolík vnútorný závit MSV DOMINO, 50 x Plastové obaly, 50 x Priečna kotva so závitom, bez krytiel, spojovacie kovanie (8 mm DOMINO kolíkovacie frézovanie) D8, dno hĺbka frézovania pre bočnú časť 15 mm, DOMINO hĺbka frézovania pre spodnú časť 28 mm, priemer vrtaného otvoru v spodnej časti 15 mm, hrúbka dosky 18 – 28 mm, v kartónovom obale	70,40 84,48	203167
4 Spojky stredných strán MSV-LR32 D8/25	pre 25 spojení stredných strán s DF 500 a radom otvorov, vrtacia šablóna potrebná na plošný otvor spojovacieho kovania DOMINO D8 mm, DOMINO/LR 32 spojka MSV-LR 32 D8/25 sa umiestni tak do steny skrine do priechodného otvoru v rade s priemerom 5 mm, ako aj do dna konštrukcie kolíkovacou frézou DOMINO DF 500, 25 x Kolík vonkajší závit MSV, 25 x Kolík vnútorný závit MSV, 50 x Plastové obaly, 50 x Priečna kotva so závitom, bez krytiel, spojovacie kovanie (8 mm DOMINO kolíkovacie frézovanie) D8, priemer vrtaného otvoru pre eurokolíky 5 mm, DOMINO hĺbka frézovania pre spodnú časť 28 mm, priemer vrtaného otvoru v spodnej časti 15 mm, hrúbka dosky 18 – 28 mm, v kartónovom obale	63,40 76,08	203169
5 Kolík DOMINO buk D 8 x 36/130 BU	pre DF 500, materiál: buk, rozmery 8 x 36 mm, obsah balenia 130 ks., balenie pre samoobslužný predaj	14,90 17,88	203175
6 Vrták na kovanie KVB-HW D15 CE	pre DF 500, 15 mm vrták na kovanie potrebný pre plošný otvor spojovacieho kovania DOMINO D8 mm, upínanie stopky: CENTROTEC, Vrták je prispôsobený vrtacej šablóne N° 203164, hĺbková zarážka, Ø vrtáka 15 mm, balenie pre samoobslužný predaj	50,10 60,12	203165
7 Vrtacia šablóna BS-KV D15	pre DF 500, vrtacia šablóna potrebná na plošný otvor spojovacieho kovania DOMINO D 8 mm, prispôsobený vrtáku na kovanie Festool D15 N° 203165, vedenie vrtania Ø 15 mm, hrúbka dosky 18 – 28 mm, v kartónovom obale	68,50 82,20	203164
8 Krycí uzáver KV-AK D15 brn/50	pre DF 500, na zakrytie spájacieho kovania DOMINO D8 mm, farba: svetlohnedá, obsah balenia 50 ks., balenie pre samoobslužný predaj	6,20 7,44	203171
Krycí uzáver KV-AK D15 wht/50	pre DF 500, na zakrytie spájacieho kovania DOMINO D8 mm, farba: biela, obsah balenia 50 ks., balenie pre samoobslužný predaj	6,20 7,44	203173
Krycí uzáver KV-AK D15 gr/50	pre DF 500, na zakrytie spájacieho kovania DOMINO D8 mm, farba: sivá, obsah balenia 50 ks., balenie pre samoobslužný predaj	6,20 7,44	203174
Krycí uzáver KV-AK D15 slr/50	pre DF 500, na zakrytie spájacieho kovania DOMINO D8 mm, farba: strieborný lak, obsah balenia 50 ks., balenie pre samoobslužný predaj	11,50 13,80	203172
9 Sortiment spojok DOMINO KV-SYS D8	70 x Korpusová spojka DOMINO/DOMINO KV D8, 20 x Korpusová spojka DOMINO/LR32 KV-LR32 D8, 10 x Spojky stredných strán DOMINO/DOMINO MSV D8, 10 x Spojky stredných strán DOMINO/LR32 MSV-LR32 D8, 50 krytiel tmavohnedých KV-AK D15 brn, 50 krytiel strieborných KV-AK D15 slr, 50 krytiel bielych KV-AK D15 wht, 50 krytiel sivých KV-AK D15 gr, 20 x DOMINO D 8 x 36 mm, Vrtacia šablóna BS-KV D15, Vrták na kovanie KVB-HW D15 CE, Škrutkovač, v kontajneri SYSTAINER SYS 1 T-LOC	378,20 453,84	203170
10 SYSTAINER SORT-SYS1TL DOMINO	Prázdny kontajner SYS 1 T-LOC, obsahuje 3 boxy s flexibilnými priehradkami na individuálne naplnenie kolíkmi DOMINO a iným príslušenstvom alebo nástrojmi, Vkladacie boxy dlhé, v kontajneri SYSTAINER SYS 1 T-LOC	69,40 83,28	203176

* Odporúčaná predajná cena výrobcu. Ceny predajcov sa môžu líšiť.

Systemové príslušenstvo



DF 700

Kotviaci čap



1

Rozperná kotva



2

Priečna kotva



3

Rozšírenie stola



4

Dvojité čapy



5

Krycie uzávery



6

Súprava spojok

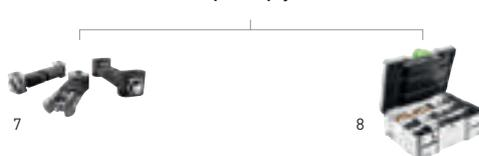

7

8

Rohové a plošné spojky DOMINO pre DF 700

Označenie	Opis	Cena €*	Obj. č.
1 Kotviaci čap SV-AB D14/32	na spracovanie s kolíkovacou frézku DOMINO XL DF 700, rohové spojky pre spoje rámov a stojanov od hrúbky materiálu 30 mm, v spojení s rozpernou kotvou SV-SA D14 a priečnou kotvou SV-QA D14 na rohové spoje, 64 x polovičné misky kolíkov, obsah balenia 32 ks., v kartónovom obale	44,70 53,64	201350
2 Rozperná kotva SV-SA D14/32	na spracovanie s kolíkovacou frézku DOMINO XL DF 700, rohové spojky pre spoje rámov a stojanov od hrúbky materiálu 30 mm, v spojení s kotviacim čapom SV-AB D14 a priečnou kotvou SV-QA D14 na rozpojitelné rohové spoje, obsah balenia 32 ks., v kartónovom obale	31,70 38,04	201349
3 Priečna kotva SV-QA D14/32	na spracovanie s kolíkovacou frézku DOMINO XL DF 700, od hrúbky materiálu 30 mm, slúži ako oporné ložisko a uťahovací prvok pre kotviace čapy, príp. dvojité čapy, pri použití mäkkých alebo pórovitých materiálov, ako napr. drevotrieskových dosiek sa odporúča používanie rozšírenia priečnej kotvy SV-V D14 (od hrúbky materiálu 35 mm – zabráni, aby sa priečna kotva vťahla do materiálu), v spojení s rozpernou kotvou SV-SA D14 a kotviacim čapom SV-AB D14 na rohové spoje, v spojení s dvojitým čapom SV-DB D14 na plošné spoje, 32 x závitové kolíky, obsah balenia 32 ks., v kartónovom obale	31,70 38,04	201351
4 Rozšírenie stola SV-V D14/32	pre priečne kotvy SV-QA D14, na rozšírenie priečných kotiev pre lepšie rozdelenie tlaku pri použití mäkkých a pórovitých materiálov, ako napríklad kuchynské pracovné dosky, zabránuje, aby sa priečna kotva vťahla so materiálu, 64 polovičných misiek na rozšírenie 32 priečných kotiev, obsah balenia 32 ks., v kartónovom obale	13,20 15,84	201498
5 Dvojité čapy SV-DB D14/16	na spracovanie s kolíkovacou frézku DOMINO XL DF 700, v spojení s 2 priečnymi kotvami SV-QA D14 (a voliteľnými sponami rozšírenia SV-V D14 pri mäkkých materiáloch) na plošné spoje pri výrobe nábytku, 64 x polovičné misky kolíkov, obsah balenia 16 ks., v kartónovom obale	33,80 40,56	201352
6 Krycí uzáver SV-AK D14 slr/32	na spracovanie s kolíkovacou frézku DOMINO XL DF 700, plastové krycie uzávery na zakrytie vyfrézovaní na kolíky D14, farba: strieborný lak, obsah balenia 32 ks., balenie pre samoobslužný predaj	9,70 11,64	201354
Krycí uzáver SV-AK D14 brn1/32	na spracovanie s kolíkovacou frézku DOMINO XL DF 700, plastové krycie uzávery na zakrytie vyfrézovaní na kolíky D14, farba: tmavohnedá, obsah balenia 32 ks., balenie pre samoobslužný predaj	6,10 7,32	201355
Krycí uzáver SV-AK D14 brn2/32	na spracovanie s kolíkovacou frézku DOMINO XL DF 700, plastové krycie uzávery na zakrytie vyfrézovaní na kolíky D14, farba: svetlohnedá, obsah balenia 32 ks., balenie pre samoobslužný predaj	6,10 7,32	201356
7 Súprava spojok EV/32-Set	rohové spojky pre spoje rámov a stojanov od hrúbky materiálu 30 mm, kompletná súprava pozostávajúca z kotviacich čapov, rozperných kotiev a priečných kotiev pre 32 rohových spojok, 32 kotviacich čapov SV-AB D14, 32 priečných kotiev SV-QA D14, 32 rozperných kotiev SV-SA D14, v kartónovom obale	110,40 132,48	203420
Súprava spojok FV/16-Set	plošné spojky, kompletná súprava pre 16 plošných spojok pozostávajúca z dvojitých čapov, priečných kotiev a rozšírení, 16 dvojitých čapov SV-DB D14, 32 priečných kotiev SV-QA D14, rozšírenie SV-V D14 pre priečne kotvy 32, v kartónovom obale	80,40 96,48	203421
8 Sortiment spojok DOMINO SV-SYS D14	na spracovanie s kolíkovacou frézku DOMINO XL DF 700, obsahuje rohové spojky a plošné spojky vrátane krycích uzáverov a drevených kolíkov DOMINO, potrebné príslušenstvo: fréza DOMINO D 14 (497871), 32 kotviacich čapov SV-AB D14, 16 dvojitých čapov SV-DB D14, 32 rozperných kotiev SV-SA D14, 32 x Kolíky DOMINO buk D 14 x 75, 2 x 32 priečných kotiev SV-QA D14, kolíkový kľúč SW 4 na uťahovanie závitových kolíkov, rozšírenie SV-V D14 pre priečne kotvy 32, 32 krytov strieborných SV-AK D14 slr, 32 krycích uzáverov tmavohnedých SV-AK D14 brn1, 32 krycích uzáverov svetlohnedých SV-AK D14 brn2, v kontajneri SUSTAINER SYS 2 T-LOC	244,60 293,52	201353

* Odporúčaná predajná cena výrobcu. Ceny predajcov sa môžu líšiť.

Bez DPH. S DPH.



08 Hobľovanie

Prehľad výrobkov a použitia	318
------------------------------------	------------

Elektrický hobľík

Jednoručný hobľík – EHL 65 EQ	320
-------------------------------	------------

Hobľík – HL 850	321
-----------------	------------

Príslušenstvo a spotrebný materiál	323
---	------------

System Festool

Prehľad výrobkov a použitia

Či už ľahké a praktické pre montáž alebo s maximálnou hĺbkou drážky pre neobmedzené možnosti použitia – hobľíky Festool majú jedno spoločné, a to vynikajúce výsledky.

Elektrický hobľík



EHL 65 EQ
Strana 320



HL 850
Strana 321

Spôsoby použitia

Falcovanie

Falce na dverách a oknách do 23 mm



Falcovanie s neobmedzenou hĺbkou



Lišty, hrany, trámy, dosky, plochy

Práce spojené so zalícovaním (lišty, hrany, doskové materiály)



Hobľovanie trávov, fošní a širokých plôch



Hobľovanie pri okraji



Štruktúrovanie drevených povrchov



Presné výsledky

Čisté povrchy vďaka plynulému rezu



Vyrovňovanie a hobľovanie presných uhlov



Obsluha a manipulácia

Obsluha jednou rukou



Použitie v stacionárnej prevádzke



Možnosť obojstranného pripojenia na odsávanie prachu



Technické parametre

príkion (W)	720	850
otáčky hobľovacieho hriadeľa (min ⁻¹)	15.600	11.000
hobľovacia šírka (mm)	65	82
hrúbka triesky (mm)	0 – 4	0 – 3,5
max. hĺbka drážky (mm)	23	∞
Ø prípojky na odsávanie prachu (mm)	27	36
hmotnosť (kg)	2,4	3,9

veľmi vhodný ●
vhodný ○



Princíp jednoručného hoblíka ako vzor.

Pre naozaj náročné povrchy je pre stolárskeho majstra klasický ručný hoblík doteraz neprekonaný. S ťahajúcim sa rezom a perfektnou uhlovou polohou noža sme preniesli tento princíp a preniesli na jedinečný špirálový nôž.

Citeľne jemnejší, výrazne tichší.

Špirálový nôž postavený priečne namiesto horizontálne vyvoláva ťahajúci rez a pracuje tak aj výrazne tichšie. Vzniká tým citelne jemnejší vzor po hobľovaní, bez stôp po chvení nástroja. A bez dorábania.

Jednoducho rýchlejšie.

Vďaka jednoduchej výmene nožov s automatickým nastavovaním už nie je potrebné časovo náročné nastavovanie obežnej kružnice.

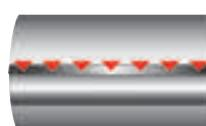

Pracovný princíp: klasický hobľovací nôž

Nôž dosadá na drevo čelne. Dôsledok: „sekajúci rez“, stopy po chvení nástroja a zvýšené vytrhávajúce. A súčasne vysokým pôsobením sily na hnací hriadeľ to znamená aj vyššie opotrebovanie náradia.

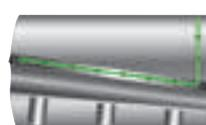

Pracovný princíp: špirálový nôž

Prvý kontakt vzniká na malej ploche a následný kĺzavý prenos sily na celej šírke noža. Nôž zaberá šikmo a odoberá drevo výrazne šetrnejšie pre materiál aj nástroj.

Jednoručný hoblík EHL 65 EQ



Mierna zmena. Výrazné zlepšenie.

- › Hmotnosť len 2,4 kg, kompaktná konštrukčná výška, Softgrip na rukoväti a nastavenie hĺbky záberu, prídavné ramená rukoväti kvôli ešte lepšiemu držaniu
- › Tichý chod: vďaka špirálovému nožu bude práca výrazne tichšia
- › Max. hĺbka hobľovania 4 mm a hĺbka drážky 23 mm – pre vyššie tempo a flexibilitu
- › Plynulé nastavovanie hĺbky záberu a špirálový nôž pre vyššiu kvalitu povrchu v rôznych oblastiach použitia

Technické parametre

Príkion (W)	720
Otáčiky hobľovacieho hriadeľa (min ⁻¹)	15.600
Hobľovacia šírka (mm)	65
Úber materiálu (mm)	0 – 4
Max. hĺbka poldrážky (mm)	23
Ø prípojky na odsávanie prachu (mm)	27
Hmotnosť (kg)	2,4



■ = Elektronický

Rozsah dodávky

EHL 65 EQ-Plus
paralelný doraz, náradie pre obsluhu, v kontajneri SYSTAINER SYS 2 T-LOC

Cena €*

307,00
368,40

Obj. č.

574557



Jedinečné výsledky.

EHL 65 EQ pracuje plynulým rezom. Pre mimoriadne jemný výsledok hobľovania. Bez stôp po nástroji. A bez potreby dodatočných úprav.

* Odporúčaná predajná cena výrobcu. Ceny predajcov sa môžu líšiť.

Bez DPH. S DPH.

Systémové príslušenstvo
od strany 323



Hoblík HL 850



Hobľovanie bez obmedzení.

- › Hobľovanie pri okraji, falcovanie bez hraníc vďaka jednostrannému uloženiu hobľovacej hlavy
- › Presné zrážanie hrán – vďaka 90° V-drážke päty hoblíka
- › Presnosť – plynulé nastavenie hĺbky záberu
- › Zvýšená presnosť pri drážkovaní a frézovaní hrán

Technické parametre

Príkion (W)	850
Otáčky hobľovacieho hriadeľa (min ⁻¹)	11.000
Hobľovacia šírka (mm)	82
Úber materiálu (mm)	0 – 3,5
Ø prípojky na odsávanie prachu (mm)	36
Hmotnosť (kg)	3,9
Max. hĺbka poldrážky	∞



■ = Elektronický

Rozsah dodávky

	Cena €*	Obj. č.
HL 850 EB-Plus	558,00	574550
paralelný doraz, hĺbkový falcovací doraz, adaptér na odsávanie, náradie pre obsluhu, v kontajneri SYSTAINER SYS 3 T-LOC	669,60	



Štruktúrovanie povrchov.

Štruktúrované povrchy vďaka individuálnym rustikálnym hobľovacím hlavám – možnosť vymeniť jedným pohybom.

* Odporúčaná predajná cena výrobcu. Ceny predajcov sa môžu líšiť.

Bez DPH. S DPH.

Systémové príslušenstvo
od strany 323

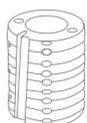

Nahrubo, najemno alebo s rustikálnou vlnou.

Jemne, hrubo alebo s rustikálnou vlnou. Na štruktúrovanie vymeníte hobľovaciu hlavu jediným pohybom. Jednoduchšie sa ani nemôžete dopracovať k príjemným, živým dreveným povrchom.

Špeciálne hobľovacie hlavy pre individuálne štruktúrované drevené povrchy.



Rustikálne

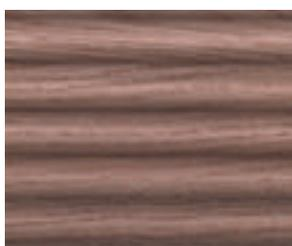

Hrubo

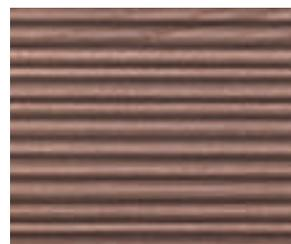

Jemne



Systémové príslušenstvo

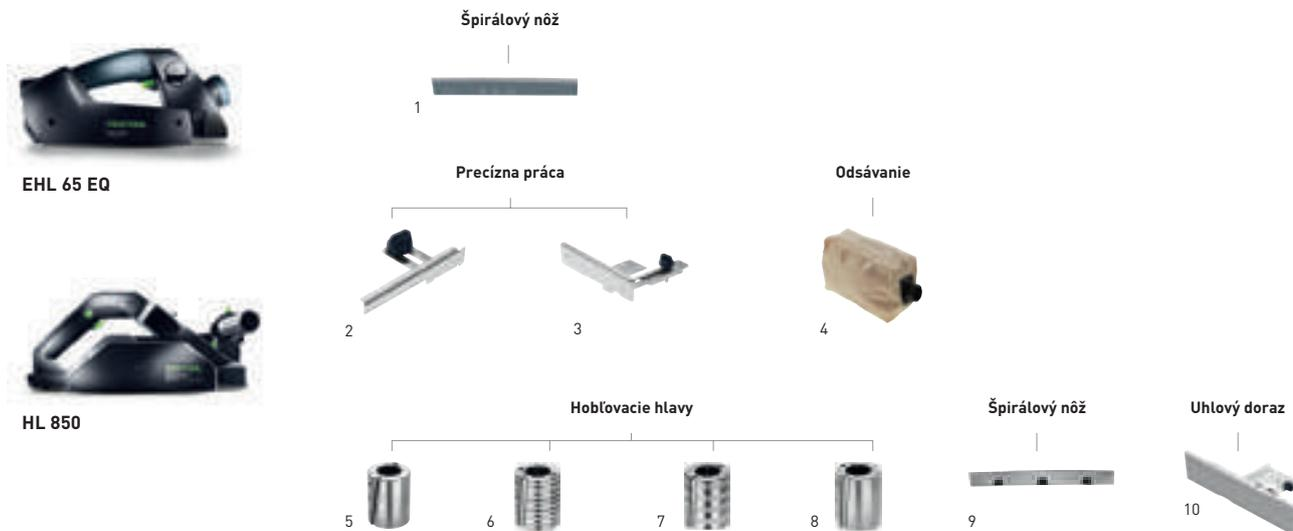

Príslušenstvo pre jednoručný hoblík EHL 65, hoblík HL 850

Označenie	Opis	Cena €*	Obj. č.
1 Špirátový nôž HW 65	pre EHL 65, HW vyhotovenie pre EHL 65, hobľovací nôž HW Standard, šírka 65 mm, balenie pre samoobslužný predaj	16,80 20,16	488503
2 Hĺbkový doraz na drážky FA-EHL	pre EHL 65, pre hĺbku drážky 0 – 23 mm, balenie pre samoobslužný predaj	12,00 14,40	488543
Hĺbkový doraz na drážky FA-HL	pre HL 850, pre hĺbku drážky 0 – 30 mm, balenie pre samoobslužný predaj	10,70 12,84	484512
3 Paralelný doraz PA-EHL	pre EHL 65, na bočné vedenie, nastaviteľné v rozsahu 0 – 65 mm, balenie pre samoobslužný predaj	15,50 18,60	488544
Paralelný doraz PA-HL	pre HL 850, na bočné vedenie, nastaviteľné v rozsahu 0 – 82 mm, balenie pre samoobslužný predaj	20,00 24,00	484513
4 Vrečko na triesky SB-EHL	pre EHL 65, v kartónovom obale	38,50 46,20	488566
Vrečko na triesky SB-HL	pre HL 850, (bez odsávacieho adaptéra), v kartónovom obale	58,30 69,96	484509
Odsávací adaptér AD-HL	pre HL 850, pre vrečko na zachytávanie triesok a saciu hadicu s objímkou, priemer sacej hadice 36 mm, balenie pre samoobslužný predaj	15,50 18,60	484507
5 Hobľovacia hlava HK 82 SD	štandardné vyhotovenie, so špirátovým nožom HW 82 SD, balenie pre samoobslužný predaj	139,50 167,40	484520
6 Hobľovacia hlava HK 82 RF	rustikálne vyhotovenie HS jemné, so špirátovým nožom HS 82 RF, hĺbkový doraz, balenie pre samoobslužný predaj	162,80 195,36	484521
7 Hobľovacia hlava HK 82 RG	pre HL 850, rustikálne vyhotovenie HS hrubé, so špirátovým nožom HS 82 RG, hĺbkový doraz, balenie pre samoobslužný predaj	162,80 195,36	484522
8 Hobľovacia hlava HK 82 RW	pre HL 850, rustikálne vyhotovenie vlna, so špirátovým nožom HS 82 RW, hĺbkový doraz, balenie pre samoobslužný predaj	162,80 195,36	485331
9 Špirátový nôž HW 82 SD	pre hobľovaciu hlavu HK 82 SD, štandardné vyhotovenie HW, hobľovací nôž HW Standard, šírka 82 mm, balenie pre samoobslužný predaj	26,90 32,28	484515
Špirátový nôž HS 82 RF	pre hobľovaciu hlavu HK 82 RF, rustikálne vyhotovenie HS jemné, balenie pre samoobslužný predaj	32,60 39,12	484518
Špirátový nôž HS 82 RG	pre hobľovaciu hlavu HK 82 RG, rustikálne vyhotovenie HS hrubé, balenie pre samoobslužný predaj	32,60 39,12	484519
Špirátový nôž HS 82 RW	pre hobľovaciu hlavu HK 82 RW, rustikálne vyhotovenie HS vlna, balenie pre samoobslužný predaj	32,60 39,12	485332
10 Uhlový doraz WA-HL	pre HL 850 EB, aj ako doraz pre stacionárnu jednotku SE-HL, na hobľovanie uhlov 0 – 45°, plocha dorazu dĺžka x výška 350 x 70 mm, v kartónovom obale	88,10 105,72	485018

* Odporúčaná predajná cena výrobcu. Ceny predajcov sa môžu líšiť.



09 Hranovanie

Prehľad výrobkov a použitia **326**

Olepovač hrán – CONTURO KA 65, KP 65/2 **328**

Polostacionárna hranová brúska – AP-KA 65, MFT/3 CONTURO **330**

Príslušenstvo a spotrebný materiál **332**

System Festool

Prehľad výrobkov a použitia

Náradie CONTURO zjednodušuje hranovanie kriviek, kruhov, vypuklých a vyhlbených tvarov. Dokonca aj skosené hrany sa vydaria so stacionárnym zariadením v perfektnej kvalite. Rýchlo, jednoducho a čisto – ideálne na tvarované dielce a malé série. Opracovávať sa môžu hrany každého druhu, drevo, plasty alebo melamín, vo výške 18 – 65 mm a s hrúbkou hrany 0,5 – 3,0 mm (v závislosti od materiálu). Náradie CONTURO je čisto zabalené v SYSTAINERi, vďaka čomu je mimoriadne mobilné a aj na montáži zabezpečí perfektnú kvalitu hrán v spojení so systémovým príslušenstvom.

Olepovač hrán CONTURO



KA 65
Strana 328

Polostacionárne olepovanie hrán



MFT/3 CONTURO
Strana 331

Spôsoby použitia

Lepenie s olepovačom hrán

Olepovanie rovných hrán	●	○
Hranovanie vyhlbených a vypuklých tvarov	●	○
Olepovanie do kruhu	●	○
Hranovanie vnútorných rohov	●	○

Stacionárne lepenie hrán

Olepovanie úzkych a rovných hrán		●
Olepovanie širokých a rovných hrán	●	●
Hranovanie malých tvarov		●
Hranovanie zošikmení		●

Technické parametre

príkion (W)	1.200
výška hrany (mm)	18 – 65
hrúbka hrany (mm)	0,5 – 3*
vnútorný polomer (mm)	> 50
čas rozohrievania (min)	8
teplota tavenia (°C)	100 – 210
rýchlosť posunu (m/min)	2/4
trieda ochrany	I
hmotnosť (kg)	7,9

* V značnej miere závisí od materiálu

veľmi vhodný ●
vhodný ○

Perfektná hrana – CONTURO v systéme.

CONTURO ako základ perfektnej hrany prevezme proces lepenia. Okolitý systém zase všetky ďalšie kroky. Od čistého prirezania, príp. sfrézovania doskového materiálu cez nanosenie lepidla, pritlačenie na hranu, skrátenie a zarovnanie až po vyhladenie a leštenie – systém Festool umožní všetko v rovnako profesionálnej a čistej kvalite tak, ako to doteraz dokázali len stacionárne stroje.

Lepenie hrany s CONTURO



System



Práca s MFT



Práca s VAC SYS



Príprava obrobku



Perfektné dokončovanie hrán

Príslušenstvo



Lepidlá



Skracovanie hrany



Špeciálne príslušenstvo



Stacionárna práca

Olepovač hrán CONTURO KA 65



Základ perfektnej hrany.

Vďaka svojej všestrannosti a jednoduchšej obsluhu predstavuje CONTURO to pravé riešenie na zhotovovanie individuálnych tvarov, rovnako ako aj na hranovanie obrobkov alebo nábytkových dielcov, ktoré sa majú vyrábať v malých sériách. Okrem toho je CONTURO, zabalený v SYSTAINERI, vhodný aj na mobilné použitie a vytváranie ukončení perfektnej kvality priamo na mieste montáže.

Začiatok perfektnej hrany.

- › Efektívna, jednoduchá a čistá práca, ako aj rýchla výmena farieb vďaka patentovanému systému lepidlových náplní
- › Perfektná kvalita škár s vysokou pevnosťou vďaka presnému dávkovaniu lepidla
- › Čistý dýzový systém bez potreby čistenia, bezpečná práca vďaka nízkemu zohrievaniu telesa náradia
- › Topenie lepidla podľa potreby. Bez zvarenia, sfarbenia alebo straty kvality lepidla

Technické parametre

Príkion (W)	1.200
Výška hrany (mm)	18 – 65
Hrúbka hrany (mm)	0,5 – 3
Vnútrotný polomer (mm)	> 50
Čas rozohrievania (min)	8
Teplota ohrievania (°C)	100 – 210
Rýchlosť posunu (m/min)	2/4
Trieda ochrany	I
Hmotnosť (kg)	7,9



Rozsah dodávky

vodiaci stôl, 4 x Lepidlo EVA, prírodné, v kontajneri SYSTAINER SYS 4 T-LOC

Rozsah dodávky	Cena €*	Obj. č.
KA 65 Plus	2.460,00 2.952,00	574605
KA 65 Set súprava na opracovávanie hrán SYS KB-KA 65	2.747,00 3.296,40	574613

* Odporúčaná predajná cena výrobcu. Ceny predajcov sa môžu líšiť.
Bez DPH. S DPH.

Systémové príslušenstvo
od strany 334

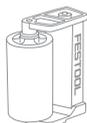

Hranová fréza
od strany 259





Skracovacie zariadenie KP 65/2

Presný rez.

- › Jednoduché skracovanie aj hrubších hrán, ktoré šetrí sily vďaka ergonomickému usporiadaniu rúkavätí
- › Presný odrez zrážaním vďaka patentovanému jemnému nastaveniu excentera
- › Obojstranné podložky stola kapovacieho zariadenia umožňujú rovnomerné skracovanie ľavých a pravých hrán dosky zhora – s perfektným výhľadom na obrobok
- › Funkcie skracovanie zrážaním (pre kruhový stôl) a skracovanie hrán dosiek (koncový odrez) sú možné s jedným náradím

Technické parametre

Skracovacia výška (mm)	65
Skracovacia šírka (mm)	2



Rozsah dodávky

KP 65/2
v kartónovom obale

Cena €*

159,90
191,88

Obj. č.

499896

Lícované skracovanie.

Skracovanie presahu hrany sa uskutočňuje pomocou kapovačky Festool KP 65/2: hranovaciu pásku zaveďte medzi kapovacie nože, kapovačku umiestnite až po dorazový čap paralelne s obrobkom a rukoväti stlačte k sebe.

* Odporúčaná predajná cena výrobcu. Ceny predajcov sa môžu líšiť.

Bez DPH. S DPH.

Adaptérová doska AP-KA 65



Stacionárne lepenie.

Stacionárne práce s CONTURO. Žiaden problém. Pomocou adaptérovej dosky AP-KA 65. Umožňuje nielen hranovanie rovných hrán a zaoblení, ale aj šikmých hrán s uhlami 90° – 45°.

Stacionárne hranovanie s otáčaním

- › Na stacionárne použitie olepovača hrán
- › Montáž adaptérovej dosky do svojpomocne zhotoveného rámu stola alebo do na to určenej dierovanej dosky MFT
- › Na malé série, rovné hrany, prvky voľného tvaru a olepovanie skosených hrán, uhol 0 – 47°

Technické parametre

Rozmery dĺžka x šírka (mm)	254 x 420
Min. montážna výška (mm)	150
Oblasť otáčania [°]	0 – 47

Rozsah dodávky

Rozsah dodávky	Cena €*	Obj. č.
AP-KA 65 vstavaná doska pre olepovač hrán, kompletná, s 15 klznými vedeniami, prídavný valec, v kartónovom obale	342,50 411,00	500175
GP-MFT/3 KA65 15x balenie pre samoobslužný predaj	26,60 31,92	500367

* Odporúčaná predajná cena výrobcu. Ceny predajcov sa môžu líšiť.

Bez DPH. S DPH.



Multifunkčný stôl MFT/3 CONTURO

1 stôl. 1 000 možností.

- › Na stacionárne použitie olepovača hrán
- › Klzné vedenie na bezpečné vedenie obrobku
- › Umožňuje otočenie stroja (0 – 47°) v stole, a tým horizontálne podloženie obrobku pri hranovaní – na komfortné a bezpečné vedenie aj veľkých objektov

Technické parametre

Rozmery stola (mm)	1.157 x 773
Pracovná výška (mm)	900
Olepovač hrán otočný (°)	47
Hmotnosť (kg)	29



Rozsah dodávky

MFT/3 Conturo-AP
adaptérová doska AP-KA 65, priečna vzpera QT-MFT/3, v kartónovom obale

Cena €*

806,00
967,20

Obj. č.

500869

Stacionárna jednotka na olepovanie hrán.

Hranovanie aj stacionárnym spôsobom? Áno, s MFT/3 CONTURO – špeciálnym multifunkčným stolom pre CONTURO KA 65. Jednoducho vložte olepovač hrán nad adaptérovú dosku do multifunkčného stola MFT/3 CONTURO. Dajú sa tak opracovať nielen rovné hrany a zaoblenia, ale aj šikmé hrany. CONTURO KA 65 sa dá kvôli tomu otáčať v stacionárnej jednotke v rozsahu 90° – 45°.

* Odporúčaná predajná cena výrobcu. Ceny predajcov sa môžu líšiť.

Bez DPH. S DPH.

System Festool. Všetko prehládné.

CONTURO ako základ perfektnej hrany prevezme proces lepenia. Okolité systém zase všetky ďalšie kroky. Od nanosenia lepidla, pritlačenia na hranu, skrátenia, až po vyhladenie a leštenie – systém Festool umožní všetko v rovnako profesionálnej a čistej kvalite tak, ako to doteraz dokázali len stacionárne stroje.



09 Hranovanie

Príslušenstvo a spotrebný materiál



Systémové príslušenstvo



CONTURO KA 65



Príslušenstvo pre olepovač hrán CONTURO KA 65

Označenie	Opis	Cena €*	Obj. č.
1 Prídavný valec ZR-KA 65	pre KA 65, na hranovanie úzkych polomerov a tvarovaných dielcov, poskytuje navyše bod pritlačenia pri lepení hrany, aby bol zabezpečený silnejší prítlak na hranu dosky, výška kotúča 65 mm, balenie pre samoobslužný predaj	63,40 76,08	499480
2 Ochrana pred poškrabáním LAS-STF-KA 65	pre KA 65, na použitie olepovača hrán na citlivých alebo vysoko lesklých povrchoch, 4 x upevňovacie skrutky, 3 x plsti, balenie pre samoobslužný predaj	30,60 36,72	499892
Náhradná plst' EF-LAS-STF-KA 65 10x	na ochranu proti poškrabaniu LAS-STF-KA 65, na použitie olepovača hrán na citlivých alebo vysoko lesklých povrchoch, obsah balenia 10 ks., balenie pre samoobslužný predaj	26,00 31,20	499893
3 Zásobník hrán KSP-KA 65	pre KA 65, na bezpečné privádzanie citlivých a tenkých hrán k olepovaču hrán KA 65, bezpečné privádzanie dlhých hrán bez poškodenia alebo znečistenia, možná dĺžka hrany až 8 m (pri hrúbke hrany 2 mm), max. výška hrany 45 mm, max. hrúbka hrany 2 mm, v kartónovom obale	53,10 63,72	499479
4 Brúsny špalík HSK 80 x 133 H	tvrdá, na upevnenie brúsneho pásu StickFix 80 x 133 mm, balenie pre samoobslužný predaj	23,70 28,44	495967
5 Brúsne rúno STF 80 x 130/0 S800 VL/5	pre doštičku na ručné brúsenie HSK 80 x 133, na obrúsenie, zrnitosť 800, obsah balenia 5 ks., balenie pre samoobslužný predaj	9,10 10,92	483582
6 Brúsny pruh STF 80 x 133 P220 GR/100	pre RTS 400, RTSC 400, RS 400, RS 4, LS 130, zrnitosť P220, obsah balenia 100 ks., v kartónovom obale	48,00 57,60	497123
Brúsny pruh STF 80 x 133 P240 GR/100	pre RTS 400, RTSC 400, RS 400, RS 4, LS 130, zrnitosť P240, obsah balenia 100 ks., v kartónovom obale	48,00 57,60	497124
Brúsny pruh STF 80 x 133 P280 GR/100	pre RTS 400, RTSC 400, RS 400, RS 4, LS 130, zrnitosť P280, obsah balenia 100 ks., v kartónovom obale	48,00 57,60	497204
Brúsny pruh STF 80 x 133 P320 GR/100	pre RTS 400, RTSC 400, RS 400, RS 4, LS 130, zrnitosť P320, obsah balenia 100 ks., v kartónovom obale	48,00 57,60	497125
7 Leštiaci prostriedok MPA 5010 OR/0,5L	Brúsna politúra 1-Step Speed Cut, bez silikónu, na báze vody, perfektné v spojení s návlekom z jahnáčiny alebo leštiacou špongiou (ORANŽOVOU), obsah fľaše 500 ml, v plastovej fľaši	31,20 37,44 62,40 / 1 l 74,88 / 1 l	202048
8 Leštiaca plst' PF-STF 80 x 133 STF H/5	pre doštičku na ručné brúsenie HSK 80 x 133, v spojení s leštiacim prostriedkom MPA 5010, na vyleštenie hrán do vysokého lesku, rozmery dĺžka x šírka 80 x 133 mm, obsah balenia 5 ks., balenie pre samoobslužný predaj	15,80 18,96	499894

* Odporúčaná predajná cena výrobcu. Ceny predajcov sa môžu líšiť.

Systémové príslušenstvo

Príslušenstvo pre olepovač hrán CONTURO KA 65

Označenie	Opis	Cena €*	Obj. č.
9 Dierovaná doska LP-KA65 MFT/3	pre KA 65, v kombinácii s adaptérovou doskou AP-KA 65 umožňuje otočenie stroja (0 – 47°) v stole, a tým horizontálne podloženie obrobku pri hranovaní – na komfortné a bezpečné vedenie aj veľkých objektov, rozmery dĺžka x šírka 1.102 x 718 mm, v kartónovom obale	147,70 177,24	500366
10 Klzná doska GP-MFT/3 KA65 15x	pre KA 65, náhradné alebo rozširujúce klzné dosky na stacionárne použitie olepovača hrán s adaptérovou doskou AP-KA 65 v MFT (s dierovanou doskou KA 65; obj. č. 500366) alebo vstavané vo vlastnom pracovnom stole, rozmery 255 x 31 mm, rozmery (D x Š x V) 255 x 31 x 6 mm, obsah balenia 15 ks., balenie pre samoobslužný predaj	26,60 31,92	500367
11 Lepidlo, prírodné EVA nat 48x-KA 65	pre KA 65, Lepidlo EVA bez plniva, prírodný odtieň vhodný pre všetky dekor, univerzálne lepidlo EVA s vysokým bodom tavenia, vysoká teplota mäknutia cca 90 °C, preto sa hodí aj na použitie na predmety s vyššou tepelnou stálosťou -10°C – +75°C, chemická báza: lepidlo, živica, priemer lepidla 63 mm, výška lepidla 26 mm, teplota spracovania 190°C, odolnosť voči vlhkosti podľa D1, obsah balenia 48 ks., v kartónovom obale	110,40 132,48	499812
Lepidlo, biele EVA wht 48x-KA 65	pre KA 65, Lepidlo EVA bez plniva, perfektná kvalita škár na bielych dekoroch, univerzálne lepidlo EVA s vysokým bodom tavenia, vysoká teplota mäknutia cca 90 °C, preto sa hodí aj na použitie na predmety s vyššou tepelnou stálosťou -10°C – +75°C, chemická báza: lepidlo, živica, priemer lepidla 63 mm, výška lepidla 26 mm, teplota spracovania 190°C, odolnosť voči vlhkosti podľa D1, obsah balenia 48 ks., v kartónovom obale	110,40 132,48	499813
Lepidlo EVA hnedé EVA brn 48x-KA 65	pre KA 65, Lepidlo EVA bez plniva, perfektná kvalita škár na hnedých dekoroch, univerzálne lepidlo EVA s vysokým bodom tavenia, vysoká teplota mäknutia cca 90 °C, preto sa hodí aj na použitie na predmety s vyššou tepelnou stálosťou -10°C – +75°C, chemická báza: lepidlo, živica, priemer lepidla 63 mm, výška lepidla 26 mm, teplota spracovania 190°C, odolnosť voči vlhkosti podľa D1, obsah balenia 48 ks., v kartónovom obale	110,40 132,48	200059
Lepidlo EVA, čierne EVA blk 48x-KA 65	pre KA 65, Lepidlo EVA bez plniva, perfektná kvalita škár na čiernych dekoroch, univerzálne lepidlo EVA s vysokým bodom tavenia, vysoká teplota mäknutia cca 90 °C, preto sa hodí aj na použitie na predmety s vyššou tepelnou stálosťou -10°C – +75°C, chemická báza: lepidlo, živica, priemer lepidla 63 mm, výška lepidla 26 mm, teplota spracovania 190°C, odolnosť voči vlhkosti podľa D1, obsah balenia 48 ks., v kartónovom obale	110,40 132,48	200060
12 PU lepidlo, prírodné PU nat 4x-KA 65	pre KA 65, pozor: po skončení práce použite umývací prostriedok na čistenie náradia (umývací prostriedok PU spm 4x-KA 65, číslo výrobku 200062), skladovateľnosť max. 12 mesiacov, lepidlo má vysokú počiatočnú pevnosť, vynikajúcu elasticitu za studena, ako aj dobrú odolnosť voči rozpúšťadlám, prírodný farebný odtieň, PU lepidlo balené vo vzduchotesných nádobách po 200 g, chemická báza: polyuretánové lepidlo, Pozor! Tu ponúkané polyuretánové lepidlo obsahuje o-[p-izokyanátobenzyl] fenyloizokyanát difenylmetán-2,4'-diizokyanát, preto je lepidlo označené vetou R40 „Možnosť karcinogénneho účinku“. Na základe nemeckého nariadenia o zakázaných látkach (ChemVerbotsV) sme povinní vás upozorniť na nebezpečné látky v našom polyuretánovom lepidle N° 200056. Kúpou polyuretánového lepidla potvrdzujete, že ste plnoletý, že PU penu budete primerane používať a kožu, oči a sliznice si budete chrániť pred priamym kontaktom, napr. ochrannými okuliarmi, ochranou dýchacích ciest/maskou, jednorazovými rukavicami. Sme zaškolení a preskúšaní podľa § 5 ChemVerbotsV., priemer lepidla 63 mm, výška lepidla 42 mm, teplota spracovania 140°C, teplotná odolnosť -40°C – +140° C, teplota zmäknutia 90°C, odolnosť voči vlhkosti podľa D3/D4, hmotnosť 0,8 kg, obsah balenia 4 ks., v kartónovom obale	60,60 72,72 75,75 / 1 kg 90,90 / 1 kg	200056
Umývací prostriedok PU spm 4x-KA 65	pre KA 65, vyplachovacia vložka pre olepovačku hrán CONTURO KA 65 po použití PU lepidla, nevyhnutne potrebné použitie po spracovaní PU lepidla, aby sa zabránilo chemickej reakcii PU lepidla v náradí, skladovateľnosť max. 12 mesiacov, balené v plechovkách po 140 g, hmotnosť 0,56 kg, obsah balenia 4 ks., v kartónovom obale	49,40 59,28 88,21 / 1 kg 105,86 / 1 kg	200062
13 Škrabka ZK HW 45/45	hrubovanie posledných presahov po frézovaní hrany (plastové hrany) bez poškodenia povrchu obrobku, vyhladzovanie zárezov z noža, ktoré vznikli procesom frézovania (polomery R1; R1,5 a R2 mm), rozmery 45 x 45 mm, rozmery (D x Š x V) 45 x 45 x 1,2 mm, polomery 1/1,5/2 mm, balenie pre samoobslužný predaj	55,30 66,36	499749
14 Systém opracovávania hrán KB-KA 65 SYS	pre KA 65, zásobník hrán, 20x pás brúsneho papiera StickFix Brilliant 2 80 x 133 P320, prídavný valec, skracovacie náradie, Brúsný špalík HSK 80 x 133 H, škrabka, ochrana proti poškrabaniu s klznou pátkou s 3 plstenými podložkami, Leštiaca plsť, Brúsne rúno StickFix S 800, leštiaci prostriedok MPA 5010 OR, v kontajneri SYSTAINER SYS 4 T-LOC	423,90 508,68	500177

* Odporúčaná predajná cena výrobcu. Ceny predajcov sa môžu líšiť.



10 Miešanie

Prehľad výrobkov a použitia **338**

Miešadlá – MX 1000, MX 1000/2, MX 1200, MX 1200/2, MX 1600/2 **341**

Miešadlá DUO – MX 1600/2 DUO **343**

Príslušenstvo a spotrebný materiál **344**

Systém Festool

Prehľad výrobkov a použitia

Pri našich miešadlách sa točí všetko okolo tých najdôležitejších požiadaviek pri každodennej práci spojenej s miešaním a zmiešavaním: odolnosť, dlhá životnosť, silný ťah a maximálna miera ergonómie.

Miešadlá



MX 1000
Strana 341



MX 1000/2
Strana 341



MX 1200
Strana 341

Spôsoby použitia

Miešanie

Tekutý materiál, farby, laky, gleje	●	●	●
Viskózne materiály, vyrovnávacie a tmeliace hmoty	●	●	●
Húževnatý, kompaktný materiál: omietky, lepidlá na dlaždice, malta	○	○	○

Objem miešanej hmoty

do 40 l	●	●	○
do 70 l			●
do 90 l			

Technické parametre

prikon (W)	1.020	1.020	1.200
otáčky (voľnobeh) 1. stupeň (min ⁻¹)	360 – 630	360 – 630	360 – 630
otáčky (voľnobeh) 2. stupeň (min ⁻¹)	-	580 – 1.010	-
upínanie nástrojov	M14/ErgoFix	M14/ErgoFix	M14/ErgoFix
priemer upínacieho krku (mm)	57	57	57
max. priemer miešacieho nástroja (mm)	120	120	140
hmotnosť (kg)	4,5	4,9	4,5

Udrž si postoj.

Miešanie v zhrbenej polohe patrí minulosti: miešadlá MX sa vďaka výškovému nastaveniu ErgoFix prispôbia vašej výške. Môžete pracovať vzpriamene, šetriť svoj chrbát a spoľahnúť sa na silné motory, ktoré sa postarajú o intenzívne a rýchle premiešanie. Na odkladanie počas práce majú miešadlá protišmykové gumené rohy, aby sa dali oprieť o stenu. A po vykonanej práci sa dajú jednoducho vyčistiť a prepraviť – vďaka odobratiu miešadla z náradia bez potreby použitia nástrojov.



Ergonomicky – správne miešať.

S patentovaným systémom na nastavenie výšky ErgoFix jednoducho prispôbíte miešadlo vašej telesnej výške. Pociťte pri miešaní vzpriamenú, prirodzenú polohu tela, vďaka čomu budete pracovať uvoľnene a ušetríte silu.

Jeden na všetko.

Adaptér ErgoFix má klasické upínanie M14, takže možno použiť všetky bežné miešacie koše. Navyše vďaka špeciálnemu povrchu je dimenzovaný na celú životnosť miešadla.

Bleskovo bez náradia.

Rýchlovýmenný systém FastFix umožňuje beznástrojové rozpojenie stroja a miešacieho koša, rýchlu výmenu miešacieho koša, jednoduché čistenie a priestorovo úspornú prepravu.

Miešadlá

MX 1000 / MX 1000/2 MX 1200



Odolné. Ergonomické. So silným ťahom.

- › Prestavovanie výšky ErgoFix s integrovanou funkciou rýchlej výmeny
- › Žiadne rozstrekovanie pri štarte, s jemným rozbehom a spínačom na zrýchľovanie
- › Nízke vynakladanie sily na vedenie miešadla, s ergonomickým, vhodným usporiadaním držiadiel s veľkým ramenom páky
- › Motor so silným ťahom a výkonnou elektronikou, pre konštantné vynakladanie sily



Technické parametre	MX 1000	MX 1000/2	MX 1200
Príkon (W)	1.020	1.020	1.200
Stupne	1	2	1
Voľnobežné otáčky 1./2. stupeň (min ⁻¹)	360 – 630/-	360 – 630/580 – 1.010	360 – 630/-
Upínanie nástrojov	M14/ErgoFix	M14/ErgoFix	M14/ErgoFix
Priemer upínacieho krku (mm)	57	57	57
Max. priemer miešacieho koša (mm)	120	120	140
Miešané množstvo (l)	40	40	60
Hmotnosť (kg)	4,5	4,9	4,5



■ = MMC Electronic Digital



So silným ťahom.

Silné motory v spojení s perfektne dimenzovanou prevodovkou umožňujú konštantný výkon aj pri náročnom miešaní a dlhotrvajúcom použití.

Rozsah dodávky	Cena €*	Obj. č.
adaptér ErgoFix, obojstranný kľúč (dvojité), v kartónovom obale		
MX 1000 E EF HS2 miešacia tyč HS 2 120 x 600 M14	250,00 300,00	767999
MX 1000 E EF HS3R miešacia tyč HS 3 120 x 600 R M14	250,00 300,00	768001
MX 1000/2 E EF HS2 miešacia tyč HS 2 120 x 600 M14	299,00 358,80	768002
MX 1000/2 E EF HS3R miešacia tyč HS 3 120 x 600 R M14	299,00 358,80	768003
MX 1200 E EF HS2 miešacia tyč HS 2 140 x 600 M14	349,00 418,80	768007
MX 1200 E EF HS3R miešacia tyč HS 3 140 x 600 R M14	349,00 418,80	768004

* Odporúčaná predajná cena výrobcu. Ceny predajcov sa môžu líšiť.

Bez DPH. S DPH.

Systémové príslušenstvo
od strany 346



Miešadlo

MX 1200/2 / MX 1600/2

**Extrémna sila pre tie najtvrdšie aplikácie na stavbe.**

- › Na tuhú a ťažkú miešanú hmotu s veľkým krútiacim momentom, 2-stupňová prevodovka
- › Prestavovanie výšky ErgoFix s integrovanou funkciou rýchlej výmeny
- › Nízke vynakladanie sily na vedenie miešadla, s ergonomickým, vhodným usporiadaním držiadiel s veľkým ramenom páky
- › Motor so silným ťahom a výkonnou elektronikou, pre konštantné vynakladanie sily

Technické parametre	MX 1200/2	MX 1600/2
Príkion (W)	1.200	1.500
Stupne	2	2
Voľnobežné otáčky 1./2. stupeň (min ⁻¹)	150 – 360/320 – 780	150 – 300/320 – 650
Upínanie nástrojov	M14/ErgoFix	M14/ErgoFix
Priemer upínacieho krku (mm)	57	57
Max. priemer miešacieho koša (mm)	140	160
Miešané množstvo (l)	70	90
Hmotnosť (kg)	6,2	6,4



■ = MMC Electronic Digital

Extrémne robustná konštrukcia.

Či už silné znečistenie, tvrdé údery alebo nárazy – nové miešadlá vďaka pohonu s dlhou životnosťou, stabilnému ocelovému rámu, ochrane vypínača a gumeným nárazným hranám odolávajú aj tomu najnáročnejšiemu namáhaniu.

Rozsah dodávky	Cena €*	Obj. č.
adaptér ErgoFix, obojstranný kľúč (dvojtyp), v kartónovom obale		
MX 1200/2 E EF HS3R miešacia tyč HS 3 140 x 600 R M14	427,00 512,40	768008
MX 1600/2 E EF HS3R miešacia tyč HS 3 160 x 600 R M14	482,00 578,40	768009

* Odporúčaná predajná cena výrobcu. Ceny predajcov sa môžu líšiť.

Bez DPH. S DPH.

Systémové príslušenstvo
od strany 346



Miešadlo MX 1600/2 DUO

Miešadlo DUO: rýchlejšie, ľahšie, intenzívnejšie.

- › Rýchlejšie s menšou silou vďaka protibežným miešacím nástrojom
- › Intenzívne a dôkladné miešanie s účinkom podobným prečesávaniu
- › Rýchla výmena miešacej tyče, so systémom FastFix
- › Elektronická regulácia a 2-stupňová prevodovka: na každý materiál tá správna rýchlosť

Technické parametre	
Príkion [W]	1.500
Stupne	2
Voľnobežné otáčky 1./2. stupeň (min ⁻¹)	100 – 250/130 – 350
Upínanie nástrojov	FastFix
Priemer upínacieho krku (mm)	57
Max. priemer miešacieho koša (mm)	140
Vzdialenosť vretien (mm)	110
Miešané množstvo (l)	90
Hmotnosť (kg)	7,9



■ = MMC Electronic Digital

Rozsah dodávky	Cena €*	Obj. č.
MX 1600/2 EQ DUO DOUBLE	665,00	769236
1 pár miešacích tyčí, HS 3 Double 140 x 600, v kartónovom obale	798,00	



Stacionárne pri použití.

Miešadlo DUO sa v miešacom stojane MS 57 premení na kompletnú miešaciu stanicu. Pokým spracovávate namiešaný materiál, v miešacej stanici sa už pripravuje ďalšia dávka.

* Odporúčaná predajná cena výrobcu. Ceny predajcov sa môžu líšiť.

Bez DPH. S DPH.

Systémové príslušenstvo
od strany 349



System Festool. Všetko prehládné.

Je lepšie, keď do seba všetko zapadá: Na každé použitie vhodné miešadlo.
Rýchlovýmenný systém FastFix umožňuje bezproblémovú a rýchlu výmenu
miešacej tyče na rôzne materiály.



10 Miešanie

Príslušenstvo a spotrebný materiál

Miešacie tyče	346
Adaptér	349
Miešadlá Mischcenter	349



Správne riešenie na každú úlohu spojenú s miešaním.



	RS Oblúkový miešač	WS Kotúčový miešač	HS3L Špirálový miešač s 3 doľava orientovanými špirálami	CS Miešacia metla	HS2 Špirálový miešač s 2 špirálami	HS3R Špirálový miešač s 3 špirálami smerom doprava
Farby	●	●	●			
Disperzie	○	●	●			
Lepidlá	●	●	○			
Laky, lazúry	●	●	○			
Epoxidové živice	○	○	○	●		



Tmeliace hmoty				●	●	○
Lepiace malty				○	●	○
Vyrovňavacie hmoty				●	○	
Tesniace kaly				●	●	○
Bitúmen				○		○

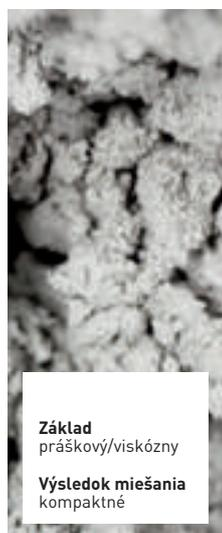

Vrchné omietky					○	○
Omietky			○		●	●
Lepidlá na dlaždice/ obkladačky					●	○
Škárované malty					●	●
Malty					●	●
Epoxidové živice s výplňou z kremeňa					○	●
Betón, poter					○	●

Miešacie tyče

Oblúkový miešač

**Oblúkový miešač**

na riedke miešané hmoty; nástenné a disperzné farby, škrobové lepidlá, liate hmoty, laky, bitúmen, kaly, balenie pre samoobslužný predaj

	Typ	Cena €*	Obj. č.
pre skľučovadlá s rozsahom upínania \geq 10 mm, množstvo materiálu – 15 kg, priemer 85 mm, dĺžka 400 mm	RS 2 85 x 400 SW 8	13,30 15,96	769023
pre skľučovadlá s rozsahom upínania \geq 13 mm, množstvo materiálu 15 – 25 kg, priemer 100 mm, dĺžka 600 mm	RS 2 100 x 600 SW 10	17,00 20,40	769024
pre MX 1000, MX 1000/2, MXP 800, MXP 1000, MXP 1002, množstvo materiálu 15 – 25 kg, priemer 100 mm, dĺžka 600 mm	RS 2 100 x 600 M14	21,40 25,68	769020
pre MX 1000, MX 1000/2, MXP 800, MXP 1000, MXP 1002, množstvo materiálu 20 – 40 kg, priemer 120 mm, dĺžka 600 mm	RS 2 120 x 600 M14	23,00 27,60	769021

Kotúčový miešač WS

**Kotúčový miešač**

na tekuté materiály; farby, laky, nástenné a disperzné farby, škrobové lepidlá, gleje, lepidlá na obkladačky či dlaždice, balenie pre samoobslužný predaj

	Typ	Cena €*	Obj. č.
pre skľučovadlá s rozsahom upínania \geq 10 mm, množstvo materiálu – 5 kg, priemer 60 mm, dĺžka 350 mm	WS 2 60 x 350 SW 8	11,90 14,28	769033
pre skľučovadlá s rozsahom upínania \geq 10 mm, množstvo materiálu 5 – 10 kg, priemer 80 mm, dĺžka 350 mm	WS 2 80 x 350 SW 8	13,40 16,08	769034
pre skľučovadlá s rozsahom upínania \geq 13 mm, množstvo materiálu 10 – 15 kg, priemer 100 mm, dĺžka 600 mm	WS 2 100 x 600 SW 10	21,40 25,68	769035

Kotúčový miešač

**Kotúčový miešač**

na tekuté materiály; farby, laky, nástenné a disperzné farby, škrobové lepidlá, gleje, lepidlá na obkladačky či dlaždice, dĺžka 600 mm, balenie pre samoobslužný predaj

	Typ	Cena €*	Obj. č.
pre MX 1000, MX 1000/2, MXP 800, MXP 1000, MXP 1002, množstvo materiálu 15 – 20 kg, priemer 120 mm	WS 2 120 x 600 M14	25,90 31,08	768122
pre MX 1200, MX 1200/2, MXP 1200, MXP 1202, množstvo materiálu 20 – 30 kg, priemer 140 mm	WS 2 140 x 600 M 14	32,70 39,24	769022
pre MX 1600/2, MXP 1602, množstvo materiálu 30 – 60 kg, priemer 160 mm	WS 2 160 x 600 M 14	39,70 47,64	769036

Špirálový miešač

**Špirálový miešač**

3 špirály vľavo, na riedke miešané hmoty; sadrové omietky, disperzné farby, laky, nástenné farby, liate hmoty, dĺžka 600 mm, balenie pre samoobslužný predaj

	Typ	Cena €*	Obj. č.
pre MX 1000, MX 1000/2, MXP 800, MXP 1000, MXP 1002, množstvo materiálu 15 – 25 kg, priemer 120 mm	HS 3 120 x 600 L M14	35,00 42,00	767921
pre MX 1200, MX 1200/2, MXP 1200, MXP 1202, množstvo materiálu 25 – 40 kg, priemer 140 mm	HS 3 140 x 600 L M14	39,10 46,92	768138
pre MX 1600/2, MXP 1602, množstvo materiálu 30 – 60 kg, priemer 160 mm	HS 3 160 x 600 L M14	44,70 53,64	768709

* Odporúčaná predajná cena výrobcu. Ceny predajcov sa môžu líšiť.

Bez DPH. S DPH.

Miešacie tyče

Miešacia metla CS

**Miešacia metla**

na vyrovnávacie a tmeliace hmoty, tesniace hmoty, lepidlá, na miešanie bez vnikania vzduchu (bez bublín), dĺžka 600 mm, balenie pre samoobslužný predaj

	Typ	Cena €* 33,96	Obj. č. 769119
pre skľučovadlá s rozsahom upínania ≥ 13 mm, množstvo materiálu 10 – 25 kg, priemer 120 mm	CS 120 x 600 SW10	28,30	769119
pre MX 1000, MX 1000/2, MXP 800, MXP 1000, MXP 1002, množstvo materiálu 10 – 15 kg, priemer 120 mm	CS 120 x 600 M14	30,20 36,24	769118
pre MX 1200, MX 1200/2, MXP 1200, MXP 1202, množstvo materiálu 20 – 40 kg, priemer 140 mm	CS 140 x 600 M14	34,00 40,80	769117
pre MX 1600/2, MXP 1602, množstvo materiálu 40 – 60 kg, priemer 160 mm	CS 160 x 600 M14	38,00 45,60	769116

Špirálový miešač HS 2

**Špirálový miešač**

pre skľučovadlá s rozsahom upínania ≥ 10 mm, 2 špirály, na tuhé miešané hmoty; lepidlá na dlaždice či obkladačky, škárovacie hmoty, lepiace malty, hotové omietky, potery, tmely, vyrovnávacie hmoty, dĺžka 400 mm, balenie pre samoobslužný predaj

	Typ	Cena €* 15,96	Obj. č. 769025
množstvo materiálu – 8 kg, priemer 70 mm	HS 2 70 x 400 SW 8	13,30	769025
množstvo materiálu 8 – 10 kg, priemer 85 mm	HS 2 85 x 400 SW 8	14,30 17,16	769026

Špirálový miešač

**Špirálový miešač**

2 špirály, na tuhé miešané hmoty; lepidlá na dlaždice či obkladačky, škárovacie hmoty, lepiace malty, hotové omietky, potery, tmely, vyrovnávacie hmoty, balenie pre samoobslužný predaj

	Typ	Cena €* 21,96	Obj. č. 769027
pre skľučovadlá s rozsahom upínania ≥ 10 mm, množstvo materiálu 10 – 15 kg, priemer 100 mm, dĺžka 400 mm	HS 2 100 x 400 SW 8	18,30	769027
pre skľučovadlá s rozsahom upínania ≥ 13 mm, množstvo materiálu 15 – 20 kg, priemer 120 mm, dĺžka 600 mm	HS 2 120 x 600 SW 10	23,10 27,72	769028
pre skľučovadlá s rozsahom upínania ≥ 13 mm, množstvo materiálu 20 – 40 kg, priemer 140 mm, dĺžka 600 mm	HS 2 140 x 600 SW 12	26,00 31,20	769029
pre MX 1000, MX 1000/2, MXP 800, MXP 1000, MXP 1002, množstvo materiálu 15 – 20 kg, priemer 120 mm, dĺžka 600 mm	HS 2 120 x 600 M14	27,10 32,52	769030
pre MX 1200, MX 1200/2, MXP 1200, MXP 1202, množstvo materiálu 20 – 40 kg, priemer 140 mm, dĺžka 600 mm	HS 2 140 x 600 M14	29,20 35,04	769031
pre MX 1600/2, MXP 1602, množstvo materiálu 30 – 60 kg, priemer 160 mm, dĺžka 600 mm	HS 2 160 x 600 M14	40,70 48,84	769032

Špirálový miešač HS 3 R s krúžkom

**Špirálový miešač**

3 špirály vpravo, na ťažké miešané hmoty s vysokou viskozitou; maltu, betón, vápenno-cementovú omietku, viazacie spojivá, potery, epoxidové živice s minerálnym plnivom, bitúmen, hrubovrstvové izolačné stierky, dĺžka 600 mm, balenie pre samoobslužný predaj

	Typ	Cena €* 42,00	Obj. č. 767887
pre MX 1000, MX 1000/2, MXP 800, MXP 1000, MXP 1002, množstvo materiálu 15 – 25 kg, priemer 120 mm	HS 3 120 x 600 R M14	35,00	767887
pre MX 1200, MX 1200/2, MXP 1200, MXP 1202, množstvo materiálu 25 – 40 kg, priemer 140 mm	HS 3 140 x 600 R M14	39,10 46,92	768708
pre MX 1600/2, MXP 1602, množstvo materiálu 30 – 60 kg, priemer 160 mm	HS 3 160 x 600 R M14	44,70 53,64	768710

* Odporúčaná predajná cena výrobcu. Ceny predajcov sa môžu líšiť.

Miešacie tyče pre MX 1600/2 EQ DUO

		Typ	Cena €* 171,96	Obj. č. 768092
	Miešadlo pre MX 1600/2 DUO, MXP 1602 DUO, na tekutú a tuhú miešanú hmotu, spodná časť miešacieho koša ťahá materiál zo dna nádoby na miešanie smerom nahor, horná časť miešacieho koša tlačí materiál nadol, priemer 140 mm, dĺžka 600 mm, v kartónovom obale	HS 3 COMBI 140 x 600 FF	143,30 171,96	768092
	Miešadlo pre MX 1600/2 DUO, MXP 1602 DUO, na ťažkú miešanú hmotu s veľkou viskozitou, dve miešacie tyče s tromi špirálami pracujú protismerne, materiál sa premiesi vďaka česaciemu účinku, priemer 140 mm, dĺžka 600 mm, v kartónovom obale	HS 3 DOUBLE 140 x 600 FF	143,30 171,96	768800

Adaptér ErgoFix

		Typ	Cena €* 18,00	Obj. č. 769091
	Adaptér so závitom M14, na upnutie miešacích tyčí Festool M14 na miešadlá ErgoFix, zdvih 80 mm, balenie pre samoobslužný predaj	AD-EF-M14/80 ErgoFix	15,00 18,00	769091

Adaptéry a predĺženie

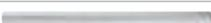
		Typ	Cena €* 14,40	Obj. č. 769148
	balenie pre samoobslužný predaj Adaptér upínanie miešacej tyče s vnútorným závitom	MA M14-M14	12,00 14,40	769148
	Adaptér upínanie miešacej tyče Festool na miešadlo s vonkajším závitom (RW 1000)	MAI M14-M14	13,40 16,08	769151
	Predĺženie na predĺženie miešacích tyčí o 400 mm, závit M14 na oboch stranách	PL 400 M14/M14	21,60 25,92	769037

Miešadlá Mischcenter

		Typ	Cena €* 1.047,48	Obj. č. 769039
	Miešací stojan veľká stabilita a funkčná bezpečnosť vďaka ocelevej konštrukcii s pozinkovanými povrchmi, jednoduchý transport na stavbu vďaka sklápaciemu vodiacemu stĺpiku, miešacie centrum s elektrickou spínacou jednotkou, pripájací kábel, 4 metre, uchytienie pre upínací krk 57 mm, dĺžka x šírka 950 x 550 mm, nastaviteľná výška 1.000 – 1.520 mm, použiteľná miešacia nádoba, max. D 400 mm, hmotnosť 30 kg, v kartónovom obale	MS 57	872,90 1.047,48	769039
	Upínacie zariadenie na prichytenie nádoby na miešanie na miešacom centre MS 57, dá sa použiť pre nádoby s výškou 300 – 500 mm, v kartónovom obale	CL-MS	83,00 99,60	769048
	Redukčný krúžok na upínanie vŕtačiek s upínacím krkom Ø 43 mm v MS 57, balenie pre samoobslužný predaj	A-GD 57/43	12,60 15,12	768712

* Odporúčaná predajná cena výrobcu. Ceny predajcov sa môžu líšiť.

Bez DPH. S DPH.



11 Příprava podkladu

Prehľad výrobkov a použitia	352
Diamantová brúska RENOFIX – RG 130	356
Renovačné frézy RENOFIX – RG 80, RG 150	357
Diamantový deliaci systém – DSC-AG 125, DSC-AG 125 FH, DSC-AG 230	359
Odstraňovač kobercov – TPE	362
Perforovač tapiet – TP 220	363
Príslušenstvo a spotrebný materiál	364
System Festool	

Prehľad výrobkov a použitia

Betón, kameň, omietka, lepidlo, farba a iné staré nátery sa dajú často odstrániť len s námahou. Preto je tu renovačná fréзка RENOFIX, s ktorou všetky tieto výzvy ľahko zvládnete.

Diamantová brúska RENOFIX



Renovačné fréžky RENOFIX

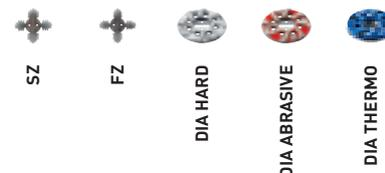

Spôsoby použitia

Omietka

Odfrézovanie minerálnej/mäkkej omietky na stenách a fasádach

Odfrézovanie tvrdej (cementovej) omietky na stenách a fasádach

Odfrézovanie omietky zo syntetickej živice

<input checked="" type="checkbox"/>	<input type="checkbox"/>	<input checked="" type="checkbox"/>	<input type="checkbox"/>	<input checked="" type="checkbox"/>	<input type="checkbox"/>	<input type="checkbox"/>	<input type="checkbox"/>	<input type="checkbox"/>	<input type="checkbox"/>
<input type="checkbox"/>	<input checked="" type="checkbox"/>	<input type="checkbox"/>	<input type="checkbox"/>	<input checked="" type="checkbox"/>	<input type="checkbox"/>	<input checked="" type="checkbox"/>	<input type="checkbox"/>	<input type="checkbox"/>	<input type="checkbox"/>
<input checked="" type="checkbox"/>	<input type="checkbox"/>	<input checked="" type="checkbox"/>	<input type="checkbox"/>	<input checked="" type="checkbox"/>	<input type="checkbox"/>	<input type="checkbox"/>	<input type="checkbox"/>	<input type="checkbox"/>	<input type="checkbox"/>

Lepidlá

Odstraňovanie zvyškov lepidla na obkladačky/odstraňovanie zvyškov lepidla

Odstraňovanie elastického lepidla na PVC alebo drevené podlahy

<input checked="" type="checkbox"/>	<input type="checkbox"/>	<input checked="" type="checkbox"/>	<input type="checkbox"/>	<input checked="" type="checkbox"/>	<input type="checkbox"/>	<input type="checkbox"/>	<input type="checkbox"/>	<input type="checkbox"/>	<input type="checkbox"/>
<input type="checkbox"/>	<input type="checkbox"/>	<input type="checkbox"/>	<input type="checkbox"/>	<input type="checkbox"/>	<input checked="" type="checkbox"/>	<input type="checkbox"/>	<input checked="" type="checkbox"/>	<input type="checkbox"/>	<input type="checkbox"/>

Betón

Brúsenie povrchov/dielcov z čerstvého betónu

Obrusovanie zvetraných, starých betónových plôch

Zdrsňovanie hladkého povrchu na betóne

Brúsenie veľmi tvrdého betónu (C30/37 a tvrdší)

<input checked="" type="checkbox"/>	<input type="checkbox"/>	<input checked="" type="checkbox"/>	<input type="checkbox"/>	<input type="checkbox"/>	<input type="checkbox"/>	<input checked="" type="checkbox"/>	<input type="checkbox"/>	<input type="checkbox"/>	<input type="checkbox"/>
<input type="checkbox"/>	<input checked="" type="checkbox"/>	<input type="checkbox"/>	<input type="checkbox"/>	<input type="checkbox"/>	<input type="checkbox"/>	<input checked="" type="checkbox"/>	<input type="checkbox"/>	<input type="checkbox"/>	<input type="checkbox"/>
<input type="checkbox"/>	<input checked="" type="checkbox"/>	<input type="checkbox"/>	<input checked="" type="checkbox"/>	<input type="checkbox"/>	<input type="checkbox"/>	<input checked="" type="checkbox"/>	<input type="checkbox"/>	<input checked="" type="checkbox"/>	<input type="checkbox"/>
<input checked="" type="checkbox"/>	<input type="checkbox"/>	<input type="checkbox"/>	<input type="checkbox"/>	<input type="checkbox"/>	<input type="checkbox"/>	<input type="checkbox"/>	<input type="checkbox"/>	<input type="checkbox"/>	<input type="checkbox"/>

Farba

Odstraňovanie latexových farieb, olejových farieb a farebných náterov na omietke

Odstraňovanie farieb z betónových plôch

Odstraňovanie elastických ochranných náterov

Odstraňovanie hrubých farebných náterov z dreva

<input type="checkbox"/>	<input type="checkbox"/>	<input type="checkbox"/>	<input checked="" type="checkbox"/>	<input type="checkbox"/>	<input type="checkbox"/>	<input type="checkbox"/>	<input type="checkbox"/>	<input type="checkbox"/>	<input type="checkbox"/>
<input checked="" type="checkbox"/>	<input type="checkbox"/>	<input type="checkbox"/>	<input type="checkbox"/>	<input type="checkbox"/>	<input type="checkbox"/>	<input checked="" type="checkbox"/>	<input type="checkbox"/>	<input type="checkbox"/>	<input type="checkbox"/>
<input type="checkbox"/>	<input type="checkbox"/>	<input checked="" type="checkbox"/>	<input type="checkbox"/>	<input checked="" type="checkbox"/>	<input type="checkbox"/>	<input type="checkbox"/>	<input type="checkbox"/>	<input type="checkbox"/>	<input type="checkbox"/>
<input type="checkbox"/>	<input type="checkbox"/>	<input type="checkbox"/>	<input checked="" type="checkbox"/>	<input type="checkbox"/>	<input type="checkbox"/>	<input type="checkbox"/>	<input type="checkbox"/>	<input type="checkbox"/>	<input type="checkbox"/>

Nátery

Odstraňovanie asfaltu

Odstraňovanie PU náterov

Odstraňovanie nerovností na podlahách s poterom

Odstraňovanie náterov z epoxidových živíc

Odstraňovanie tmelov, ktoré nie sú nosné

<input type="checkbox"/>	<input type="checkbox"/>	<input type="checkbox"/>	<input type="checkbox"/>	<input type="checkbox"/>	<input type="checkbox"/>	<input type="checkbox"/>	<input type="checkbox"/>	<input type="checkbox"/>	<input type="checkbox"/>
<input type="checkbox"/>	<input type="checkbox"/>	<input checked="" type="checkbox"/>	<input type="checkbox"/>	<input type="checkbox"/>	<input type="checkbox"/>	<input type="checkbox"/>	<input checked="" type="checkbox"/>	<input type="checkbox"/>	<input type="checkbox"/>
<input checked="" type="checkbox"/>	<input type="checkbox"/>	<input checked="" type="checkbox"/>	<input type="checkbox"/>	<input type="checkbox"/>	<input type="checkbox"/>	<input checked="" type="checkbox"/>	<input checked="" type="checkbox"/>	<input type="checkbox"/>	<input type="checkbox"/>
<input checked="" type="checkbox"/>	<input type="checkbox"/>	<input checked="" type="checkbox"/>	<input type="checkbox"/>	<input checked="" type="checkbox"/>	<input type="checkbox"/>	<input checked="" type="checkbox"/>	<input checked="" type="checkbox"/>	<input type="checkbox"/>	<input type="checkbox"/>

Iné

Obrusovanie terazzo/zdrsňovanie obkladačiek

<input type="checkbox"/>	<input type="checkbox"/>	<input type="checkbox"/>	<input type="checkbox"/>	<input type="checkbox"/>	<input type="checkbox"/>	<input type="checkbox"/>	<input type="checkbox"/>	<input type="checkbox"/>	<input type="checkbox"/>
--------------------------	--------------------------	--------------------------	--------------------------	--------------------------	--------------------------	--------------------------	--------------------------	--------------------------	--------------------------

Technické parametre

príkon (W)	1.600	1.100
voľnooběžné otáčky (min ⁻¹)	3.000 – 7.700	2.000 – 5.900
priemer nástroja (mm)	130	80
Ø prípojky na odsávanie prachu (mm)	36	36
upínanie nástrojov	D25/M14	2 x M5
hmotnosť (kg)	3,8	3,2

Prehľad výrobkov a použitia

Nech ste v interiéri alebo vonku, diamantový deliaci systém pracuje bezprašne. Použitím systému odsávania prachu Festool sa vyhnete nákladnému a zdĺhavému čisteniu pracoviska.

Diamantový deliaci systém



DSC-AG 125
Strana 359



DSC-AG 125 FH
Strana 360



DSC-AG 230
Strana 361

Spôsoby použitia

Prírežavanie dosiek

Rezanie dlažby a obkladov	●	●	
Rezanie sadrokartónu a cementovláknitých dosiek	○	○	
Rezanie dosiek HPL	○	○	
Rezanie prírodného kameňa	○	○	●
Rezanie strešnej krytiny	○	●	○
Rezanie dilatačných škár	●	●	●
Rezanie prasklín v potere	●	●	●
Rezanie poteru/betónu	●	○	●
Rezanie hotových betonových dielov	○	○	●
Rezanie drážok			
Drážky pre elektroinštaláciu	○	○	○

Technické parametre

príkion (W)	1.400	1.400	2.600
voľnobežné otáčky (min ⁻¹)	3.500 – 11.000	3.500 – 11.000	6.500
kotúče Ø (mm)	125	125	230
Ø prípojky na odsávanie prachu (mm)	36/27	36/27	36/27
hmotnosť (kg)	4,1	2,9	8,9

Prehľad výrobkov a použitia

Odstraňovanie kobercov alebo tapiet – materiály a požiadavky v oblasti sanácie, suchej stavby a renovácie sú rôznorodé. Festool tu ponúka široké spektrum riešení spojených do kompletného systému príslušenstva a spotrebného materiálu.

Odstraňovač kobercov

Perforovač tapiet



TPE
Strana 362



TP 220
Strana 363

Spôsoby použitia

Sanácie a renovácie

Uvoľňovanie tapiet		●
Odstraňovanie koberca	●	
Odstraňovanie nosných vrstiev a vrstiev lepidla	●	

Technické parametre

príkion (W)	620	
voľnobežné otáčky (min ⁻¹)	6.000	
pracovné zdvihy (min ⁻¹)	12.000	
zdvih (mm)	5	
hmotnosť (kg)	3,6	1,5

Diamantová brúska RENOFIX RG 130



Špecialista na tvrdé podklady.

- › Diamantová brúska s ideálnymi otáčkami pre diamantové nástroje
- › Rýchly úber a postup práce s 1 600 W motorom
- › Práca až priamo po stenu vďaka odklopnému segmentu
- › Bezpečné vedenie a nastaviteľný definovaný úber pomocou vodiaceho stola

Technické parametre

Príkion (W)	1.600
Voľnobežné otáčky (min ⁻¹)	3.000 – 7.700
Ø nástroja (mm)	130
Upínanie nástrojov	D25/M14
Ø prípojky na odsávanie prachu (mm)	36
Hmotnosť (kg)	3,8



■ = Elektronický

Silné, rýchle, bez prachu.

Diamantová brúska RG 130 je esom v úbere na väčších plochách. Otáčky optimalizované pre diamantové náradie umožňujú rýchly úber betónu, poteru a náterov na tvrdých podkladoch. Bez použitia nástrojov odklápatelný segment umožňuje prácu pri okraji. Vďaka patentovanej odsávacej špirále sú garantované excelentné výsledky odsávania.

Rozsah dodávky

vodiaci stôl, súprava s upínacou prírubou, kľúč na matice s čelnými otvormi, v kontajneri SYSTAINER SYS 5 T-LOC

Rozsah dodávky	Cena €*	Obj. č.
RG 130 E-Plus	676,00 811,20	768809
RG 130 E-Set DIA HD diamantový kotúč DIA HARD-D130	803,00 963,60	768977
RG 130 E-Set DIA ABR diamantový kotúč DIA ABRASIVE-D130	804,00 964,80	768978
RG 130 E-Set DIA TH diamantový kotúč DIA THERMO-D130	853,00 1.023,60	768981

* Odporúčaná predajná cena výrobcu. Ceny predajcov sa môžu líšiť.

Bez DPH. S DPH.

Systémové príslušenstvo
od strany 366



Renovačná fréзка RENOFIX RG 80



Všestranný talent na steny, stropy a podlahy.

- › Univerzálna renovačná fréзка s ideálnymi otáčkami na opracovávanie mäkkých materiálov, a možnosťou použitia s DIA-nástrojmi
- › Kompaktná, praktická a výkonná vďaka motoru s príkonom 1 100 W
- › Konštantné otáčky v záťaži vďaka výkonnej elektronike s tachogenerátorom
- › Čistý vzduch vďaka účinnému odsávaniu prachu

Technické parametre

Príkon [W]	1.100
Voľnobežné otáčky [min ⁻¹]	2.000 – 5.900
Ø nástroja [mm]	80
Upínanie nástrojov	2 x M5
Ø prípojky na odsávanie prachu [mm]	36
Hmotnosť [kg]	3,2



■ = Elektronický

Rozsah dodávky

odsávací kryt, prídavná rukoväť VIBRASTOP, kľúč s vnútorným šesťhranom, v kontajneri SYSTAINER SYS 3 T-LOC

	Cena €*	Obj. č.
RG 80 E-Plus	637,00 764,40	768016
RG 80 E-Set SZ nástrojová hlava SZ-RG 80	723,00 867,60	768966
RG 80 E-Set DIA HD nástrojová hlava DIA HARD-RG 80	764,00 916,80	768967
RG 80 E-Set DIA ABR nástrojová hlava DIA ABRASIVE-RG 80	764,00 916,80	768968

* Odporúčaná predajná cena výrobcu. Ceny predajcov sa môžu líšiť.

Bez DPH. S DPH.

Systémové príslušenstvo
od strany 367



Jedno náradie na všetko.

Renovačná fréзка RG 80 je všestranným talentom na stredné a väčšie plochy. S rozmanitým príslušenstvom dokáže bez námahy robiť úber z tvrdých, ako aj z mäkkých materiálov. Tak budú rýchlo a jednoducho odstránené lepidlá, farby a nátery, omietky zo syntetickej živice, pórobetón a vápencový pieskovec z podlahy, steny a stropu.

Renovačná frézka RENOFIX RG 150



Univerzálné svetidlo na väčšie plochy.

- › Renovačná frézka s ideálnymi otáčkami na opracovávanie mäkkých materiálov na veľkých plochách
- › Robustná a so silným ťahom, vďaka 1 600 W motoru
- › Pohodlná a bezpečná manipulácia vďaka rukovätiam v tvare „D“
- › Účinné a efektívne odsávanie s automatickým utesnením s kefkovým vencom

Technické parametre

Príkon (W)	1.600
Voľnobežné otáčky (min ⁻¹)	1.000 – 2.200
Ø nástroja (mm)	150
Upínanie nástrojov	D14/M8
Ø prípojky na odsávanie prachu (mm)	36
Hmotnosť (kg)	5,5



Pre každý materiál to správne náradie.

Renovačná frézka RG 150 E je vďaka priemeru náradia 150 mm a širokému sortimentu príslušenstva vašim perfektným partnerom pri práci na veľkých plochách. V spojení s podlahovým vedením sa dá poter, náter a zvyšky lepidla komfortne odstrániť. Ergonomická dvojité rukoväť v tvare D sedí v ruke v každej pracovnej polohe.

Rozsah dodávky

sťahovač, násuvný kľúč, v kontajneri SYSTAINER SYS 5 T-LOC

Rozsah dodávky	Cena €*	Obj. č.
RG 150 E-Plus	910,00 1.092,00	768019
RG 150 E-Set SZ nástrojová hlava SZ-RG 150	1.196,00 1.435,20	768984
RG 150 E-Set DIA HD nástrojová hlava DIA HARD-RG 150	1.231,00 1.477,20	768985
RG 150 E-Set DIA ABR nástrojová hlava DIA ABRASIVE-RG 150	1.231,00 1.477,20	768986

* Odporúčaná predajná cena výrobcu. Ceny predajcov sa môžu líšiť.

Bez DPH. S DPH.

Systémové príslušenstvo
od strany 368





Diamantový rezací systém DSC-AG 125

Presné rezanie pri prachu.

- › Systém rezania s efektívnym odsávaním prachu, chráni zdravie
- › Dá sa použiť pre vodiacu lištu Festool na presné rezy
- › Vodiaci stôl s ľahkobežnými kolieskami na bezpečné vedenie po obrobku
- › Náhľadové okienko umožňuje voľný výhľad na rozhranie

Technické parametre	
Príkion [W]	1.400
Voľnobežné otáčky [min ⁻¹]	3.500 - 11.000
Priemer kotúča [mm]	125
Bočná vzdialenosť [mm]	32
Vzdialenosť vpredu [mm]	78
Hĺbka rezu bez/s vodiacou lištou [mm]	27/23
Ø prípojky na odsávanie prachu [mm]	36/27
Hmotnosť - kryt/systém [kg]	2,2/4,1



■ = MMC elektronika (Multi Material Control)

Rozsah dodávky	Cena €*	Obj. č.
odsávací kryt DCC-AG 125, diamantový rezací kotúč ALL-D125 Premium, v kontajneri SYSTAINER SYS 4 T-LOC		
DSC-AG 125 Plus	339,00 406,80	767996
DSC-AG 125 Plus-FS vodiaca lišta FS 800/2	388,00 465,60	768993



Bezprašná práca.

Diamantový deliaci systém DSC-AG 125 s efektívnym odsávaním prachu chráni zdravie pri práci. V kombinácii s vodiacou lištou Festool sú zaručené presné rezy dverí, okien, drážok a dilatačných škár.

* Odporúčaná predajná cena výrobcu. Ceny predajcov sa môžu líšiť.

Bez DPH. S DPH.

Systémové príslušenstvo
od strany 369

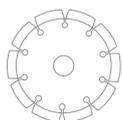

11 Príprava podkladu

Rukou vedený diamantový
rezací systém

DSC-AG 125 FH



Tak flexibilne ako s uhlovou brúskou. Len bez prachu.

- › Vysoká efektívnosť odsávania pre rezanie bez prachu
- › Veľmi dobrý výhľad na miesto rezu pre presné, voľné prirezávanie
- › Umožňuje otvorením odsávacieho krytu prácu na okrajoch smerom dopredu
- › Regulovateľné otáčky pre prácu vhodnú pre konkrétny materiál

Technické parametre

Príkion (W)	1.400
Voľnobežné otáčky (min ⁻¹)	3.500 – 11.000
Priemer kotúča (mm)	125
Bočná vzdialenosť (mm)	23
Vzdialenosť vpredu (mm)	16
Hĺbka rezu bez/s vodiacou lištou (mm)	27/-
Ø prípojky na odsávanie prachu (mm)	36/27
Hmotnosť – kryt/systém (kg)	0,6/2,9



■ = MMC elektronika (Multi Material Control)

Jednoducho bezprašné rezanie.

Systém na rezanie voľnou rukou s hĺbkou rezu 27 mm. Na bezprašné, presné prirezávanie minerálnych doskových materiálov ako obkladáčky, dlaždice a prírodný kameň. Ideálny na obkladacie práce, opravy na stenách a podlahách, sanáciu prasklín alebo rezanie dilatčných škár.

Rozsah dodávky

DSC-AG 125 FH-Plus

odsávací kryt DCC-AG 125 FH, diamantový rezací kotúč ALL-D125 Premium, doska stola TP-DSC-AG 125 FH, prídavná rukoväť VIBRASTOP, v kontajneri SYSTAINER SYS 3 T-LOC

Cena €*

302,00
362,40

Obj. č.

769954

* Odporúčaná predajná cena výrobcu. Ceny predajcov sa môžu líšiť.

Bez DPH. S DPH.

Systémové príslušenstvo
od strany 369

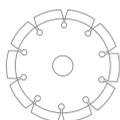



Diamantový rezací systém DSC-AG 230

Silné vďaka mineralizovaným konštrukčným materiálom do 63 mm.

- › Systém rezania s efektívnym odsávaním prachu, chráni zdravie
- › Dá sa použiť pre vodiacu lištu Festool na presné rezy
- › Vodiaci stôl s ľahkobežnými kolieskami na bezpečné vedenie po obrobku
- › Tesniaca manžeta pre perfektné odsávanie pri použití s vodiacou lištou



Technické parametre	
Príkion [W]	2.600
Voľnobežné otáčky [min ⁻¹]	6.500
Priemer kotúča [mm]	230
Bočná vzdialenosť [mm]	35
Vzdialenosť vpredu [mm]	85
Hĺbka rezu bez/s vodiacou lištou [mm]	63/59
Ø prípojky na odsávanie prachu [mm]	36/27
Hmotnosť – kryt/systém [kg]	3,2/8,9



Precízne a efektívne rezanie – bez prachu.

Preč sú tie časy, keď bolo rezanie prašnou záležitosťou. Škodlivý prach sa spoľahlivo odsáva, zdravie používateľa chráni a používateľ má voľný výhľad na obrobok. V kombinácii so zodpovedajúcim príslušenstvom a spotrebnými materiálmi tak vznikne optimálne riešenie pre efektívnu, čistú a presnú prácu.

Rozsah dodávky	Cena €*	Obj. č.
odsávací kryt DCC-AG 230, diamantový rezací kotúč ALL-D230 Premium, v kufri		
DSC-AG 230	546,00 655,20	767997
DSC-AG 230 FS vodiaca lišta FS 800/2	585,00 702,00	769001

* Odporúčaná predajná cena výrobcu. Ceny predajcov sa môžu líšiť.

Bez DPH. S DPH.

Systémové príslušenstvo
od strany 369

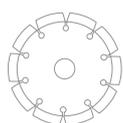

Odstraňovač kobercov TPE



Rýchly a ľahký.

- › Využitie náradia na ťažko prístupných miestach a na schodoch
- › Valcovitá rukoväť pre neunavujúcu prácu pri veľkých plochách
- › Vysoká hospodárnosť vďaka vysokej výkonnosti a redukovanému prevodu
- › Vysoký plošný výkon: 25 m² za hodinu pri koberci s kompaktnou podložkou z penovej gumeny

Technické parametre

Príkonnosť (W)	620
Voľnobežné otáčky (min ⁻¹)	6.000
Pracovné zdvihy (min ⁻¹)	12.000
Zdvih (mm)	5
Šírka noža (mm)	195
Hmotnosť (kg)	3,6



Oderuvzdorný nôž.

Sem a tam kmitajúci nôž na koberce urobí prácu za vás. Trvalo a spoľahlivo, jednoducho naostríť. Plynulo sa prepracováva vpred medzi podkladom a vrstvou lepidla. Musíte ho iba trochu posúvať. Rýchlejšie a ľahšie sa asi čas ani nedá ušetriť.

Rozsah dodávky

TPE-RS 100 Q-Plus
v kontajneri SYSTAINER SYS 3 T-LOC

Cena €*

677,00
812,40

Obj. č.

567873

* Odporúčaná predajná cena výrobcu. Ceny predajcov sa môžu líšiť.
Bez DPH. S DPH.

Systémové príslušenstvo
od strany 371



Perforovač tapiet TP 220



Zaberie. Oddelí.

- › Malé vynakladanie sily vďaka úplne novému princípu fungovania
- › Nastaviteľná hĺbka prenikania valcov chráni podklad pred poškodením
- › Prestaviteľná teleskopická tyč je vhodná na prácu vo vysokých priestoroch a na strope
- › Ochranný kryt pre bezpečný a čistý transport

Technické parametre

Dĺžka teleskopickkej tyče (mm)	900 – 1.300
Nastavenie hĺbky max. (mm)	3,5
Priemer ostria (mm)	45
Rozmery (D x Š x V) (mm)	168 x 224 x 52
Hmotnosť (kg)	1,5

Rozsah dodávky

TP 220
ochranný kryt, teleskopická tyč, v kartónovom obale

Cena €*

162,50
195,00

Obj. č.

495747



Úplne nový princíp pôsobenia.

TP 220 je náš profesionál, pokiaľ ide o odstraňovanie tapiet. Vďaka rozdielnym otáčkam valcov vznikajú lievikovité otvory, ktoré umožňujú vode optimálne zatiect za tapetu a preniknúť do nej. A to bez toho, aby sa poškodil podklad.

* Odporúčaná predajná cena výrobcu. Ceny predajcov sa môžu líšiť.

Bez DPH. S DPH.

Systémové príslušenstvo
od strany 371

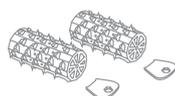

System Festool. Všetko prehládné.

Je lepšie, keď do seba všetko zapadá: rozsiahle systémové príslušenstvo na sanáciu, suché stavby a renováciu poskytuje pri úbere betónu, kameňa, omietky, lepidla, farieb, kobercov a tapiet vhodné riešenie bez prachu. Začínajúc správnymi nástrojovými hlavami na opracovávanie najrozličnejších materiálov s náradím RENOFIX až po príkladné mobilné vysávače pre renovačné frézy.



11 Příprava podkladu

Príslušenstvo a spotrebný materiál



Systémové príslušenstvo



RG 130



Príslušenstvo pre diamantové brúsky RENOFIX RG 130

Označenie	Opis	Cena €*	Obj. č.
1 Diamantový kotúč DIA HARD-D130 PREMIUM	pre RG 130, AG 125, RGP 130, AGP 125, na tvrdý starý betón, epoxidové živice na tvrdom podklade, vrstvy a farby na betón, priemer 130 mm, vnútorný priemer 25/22,2 mm, aktívny povrch 3.000 mm ² , výška segmentu 7 mm, balenie pre samoobslužný predaj	204,20 245,04	768017
Diamantový kotúč DIA HARD-D130-ST	pre RG 130, AG 125, RGP 130, AGP 125, na tvrdý starý betón, epoxidové živice na tvrdom podklade, vrstvy a farby na betón, priemer 130 mm, vnútorný priemer 25/22,2 mm, aktívny povrch 2.300 mm ² , výška segmentu 5 mm, v kartónovom obale	102,40 122,88	499972
2 Diamantový kotúč DIA ABRASIVE-D130 PREMIUM	pre RG 130, AG 125, RGP 130, AGP 125, na materiály s veľkým obsahom piesku, poter, čerstvý betón, lepidlo na poteri, vápenno-pieskovú tehlu a pórobetón, priemer 130 mm, vnútorný priemer 25/22,2 mm, aktívny povrch 3.460 mm ² , výška segmentu 7 mm, balenie pre samoobslužný predaj	204,20 245,04	768018
Diamantový kotúč DIA ABRASIVE-D130-ST	pre RG 130, AG 125, RGP 130, AGP 125, na materiály s veľkým obsahom piesku, poter, čerstvý betón, lepidlo na poteri, vápenno-pieskovú tehlu a pórobetón, priemer 130 mm, vnútorný priemer 25/22,2 mm, aktívny povrch 2.300 mm ² , výška segmentu 5 mm, v kartónovom obale	102,40 122,88	499973
3 Diamantový kotúč DIA STONE-D130 PREMIUM	pre RG 130, AG 125, RGP 130, AGP 125, Na veľmi tvrdé materiály a tvrdý betón (tvrdší ako B 35), priemer 130 mm, vnútorný priemer 25/22,2 mm, aktívny povrch 2.560 mm ² , výška segmentu 7 mm, balenie pre samoobslužný predaj	204,20 245,04	769166
4 Diamantový kotúč DIA THERMO-D130 PREMIUM	pre RG 130, AG 125, RGP 130, AGP 125, Na odstraňovanie termoelastických materiálov, priemer 130 mm, vnútorný priemer 25/22,2 mm, výška segmentu 3 mm, balenie pre samoobslužný predaj	272,10 326,52	768023
5 Diamantový kotúč DIA PAINT-D130 PREMIUM	pre RG 130, AG 125, RGP 130, AGP 125, na odstraňovanie hrubých vrstiev farby a laku z dreva, priemer 130 mm, vnútorný priemer 25/22,2 mm, výška segmentu 2 mm, balenie pre samoobslužný predaj	272,10 326,52	204176
6 Vodiaci stôl GT-RG 130	pre RG 130, RGP 130, Umožňuje nastavenie úberu a tým aj odstraňovanie v definovaných vrstvách, balenie pre samoobslužný predaj	36,20 43,44	769080
7 Keľový veniec BC-RG 130	pre RG 130, RGP 130, vymeniteľný náhradný štetinový veniec, balenie pre samoobslužný predaj	24,30 29,16	769110
8 Upínacia matica UF-DSC/DSG-AG M14	pre DSC-AG 125/230, DSG-AG 125 a RG 130, pre Ø kotúča 115 – 230 mm, upínacia príruha – predná, na upnutie rezacieho kotúča, od roku výroby 03/2015, upínanie M14, balenie pre samoobslužný predaj	8,40 10,08	200241
9 Kľúč KF-AG	pre DSC-AG 125/230, pre upínanie prírubu, vo vrecku	6,90 8,28	769040

* Odporúčaná predajná cena výrobcu. Ceny predajcov sa môžu líšiť.

Systémové príslušenstvo



RG 80

Nástrojové hlavy



Príslušenstvo pre renovačnú frézku RG 80 E

Označenie	Opis	Cena €* 180,00	Obj. č. 767982
1 Nástrojová hlava SZ-RG 80	pre RG 80, RGP 80, na tvrdú omietku, na zvyšky lepidla a omietku zo syntetickej živice, 12 frézovacích koliesok z tvrdokovu „Form Spitz“ (špicaté), priemer 80 mm, balenie pre samoobslužný predaj	150,00 180,00	767982
Frézovacie koliesko HW-SZ 12	12 frézovacích koliesok z tvrdokovu „Form Spitz“ (špicaté), náhradné kolieska pre SZ-RG 80, kompletná súprava s dištančnými podložkami a upínacími prvkami, balenie pre samoobslužný predaj	113,60 136,32	769132
2 Nástrojová hlava FZ-RG 80	pre RG 80, RGP 80, na mäkkú omietku a čerstvý betón, na zvyšky lepidiel a ochranné nátery, 12 frézovacích koliesok z tvrdokovu „Form Flach“ (ploché), priemer 80 mm, balenie pre samoobslužný predaj	150,00 180,00	769131
Frézovacie koliesko HW-FZ 12	kompletná súprava s dištančnými podložkami a upínacími prvkami, 12 frézovacích koliesok z tvrdokovu „Form Flach“ (ploché), náhradné kolieska pre FZ-RG 80, balenie pre samoobslužný predaj	113,60 136,32	769133
3 Nástrojová hlava DIA HARD-RG 80	pre RG 80, RGP 80, na tvrdý starý betón, epoxidové živice na tvrdom podklade, vrstvy a farby na betón, nástrojová hlava s diamantovými segmentmi HARD, priemer 80 mm, aktívny povrch 1.385 mm ² , výška segmentu 6 mm, balenie pre samoobslužný predaj	221,70 266,04	767983
Diamantový kotúč DIA HARD-D80	náhradný kotúč pre nástrojovú hlavu DIA HARD-RG 80, priemer 80 mm, aktívny povrch 1.385 mm ² , výška segmentu 6 mm, balenie pre samoobslužný predaj	172,10 206,52	769054
4 Nástrojová hlava DIA ABRASIVE-RG 80	pre RG 80, RGP 80, na materiály s veľkým obsahom piesku, poter, čerstvý betón, lepidlo na poterí, vápenno-pieskovú tehlu a pórobetón, nástrojová hlava s diamantovými segmentmi ABRASIV, priemer 80 mm, aktívny povrch 1.385 mm ² , výška segmentu 6 mm, balenie pre samoobslužný predaj	221,70 266,04	767984
Diamantový kotúč DIA ABRASIVE-D80	Náhradný kotúč pre nástrojovú hlavu DIA ABRASIVE-RG 80, priemer 80 mm, aktívny povrch 1.385 mm ² , výška segmentu 6 mm, balenie pre samoobslužný predaj	172,10 206,52	769055
5 Nástrojová hlava DIA THERMO-RG 80	pre RG 80, RGP 80, na termoelastické materiály na betón, poter, atď., nástrojová hlava s diamantovým kotúčom THERMO, priemer 80 mm, výška segmentu 3 mm, balenie pre samoobslužný predaj	294,50 353,40	769082
Diamantový kotúč DIA-THERMO 80	náhradný kotúč pre nástrojovú hlavu DIA THERMO-RG 80, priemer 80 mm, výška segmentu 3 mm, balenie pre samoobslužný predaj	244,90 293,88	769084
6 Nástrojová hlava HW COARSE-RG 80	pre RG 80, RGP 80, na elastickej vrstvy, lepidlo na mäkkej omietke, omietku a vápno na trámoch, hrubé a staré vrstvy farby a na zdršňovanie sklolaminátu, nástrojová hlava s kotúčom z tvrdokovu Grob, priemer 80 mm, balenie pre samoobslužný predaj	133,10 159,72	769056

* Odporúčaná predajná cena výrobcu. Ceny predajcov sa môžu líšiť.

Bez DPH. S DPH.

Systémové príslušenstvo

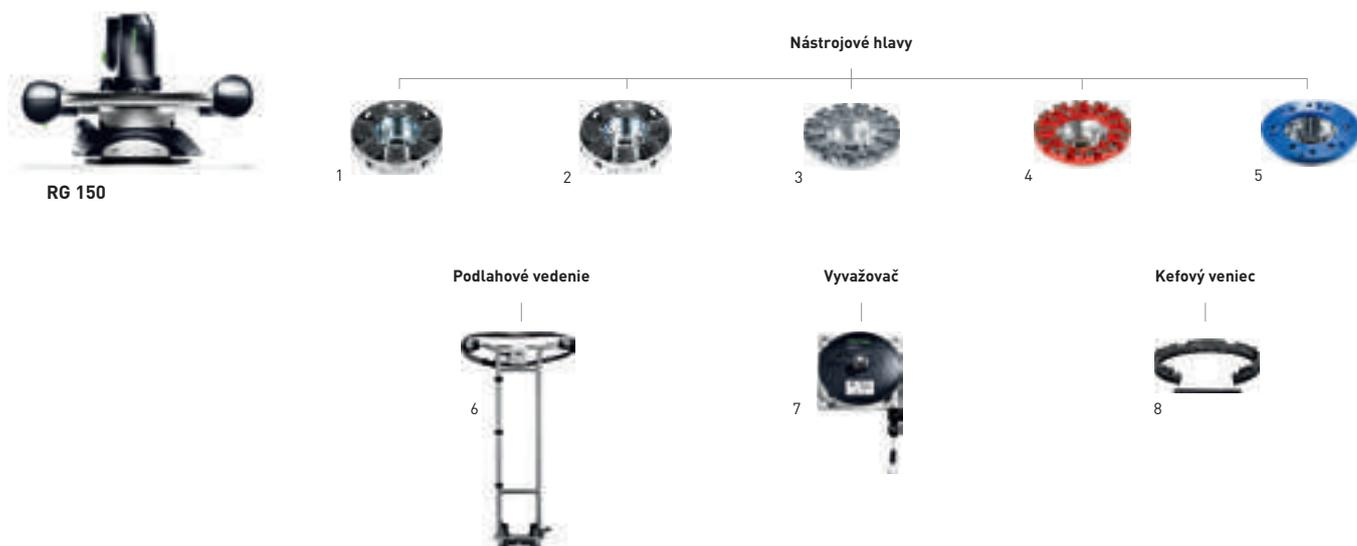

Príslušenstvo pre renovačnú frézu RG 150 E

Označenie	Opis	Cena €*	Obj. č.
1 Nástrojová hlava SZ-RG 150	pre RG 150, RGP 150, na tvrdú omietku, na zvyšky lepidla a omietku zo syntetickej živice, nástrojová hlava s 35 frérovacími kolieskami z tvrdokovu „Form Spitz“ (špicaté), priemer 150 mm, balenie pre samoobslužný predaj	398,30 477,96	768020
Frézovacie koliesko HW-SZ 35	35 frérovacích koliesok z tvrdokovu „Form Spitz“ (špicaté), náhradné kolieska pre SZ-RG 150, kompletná súprava s puzdrami, balenie pre samoobslužný predaj	274,90 329,88	769050
2 Nástrojová hlava FZ-RG 150	pre RG 150, RGP 150, na mäkkú omietku a čerstvý betón, na zvyšky lepidiel a ochranné nátery, nástrojová hlava s 35 frérovacími kolieskami z tvrdokovu „Form Flach“ (ploché), priemer 150 mm, balenie pre samoobslužný predaj	360,20 432,24	769105
Frézovacie koliesko HW-FZ 35	35 frérovacích koliesok z tvrdokovu „Form Flach“ (ploché), náhradné kolieska pre FZ-RG 150, kompletná súprava s puzdrami, balenie pre samoobslužný predaj	234,40 281,28	769051
3 Nástrojová hlava DIA HARD-RG 150	pre RG 150, RGP 150, na tvrdý starý betón, epoxidové živice na tvrdom podklade, vrstvy a farby na betón, nástrojová hlava s diamantovými segmentmi HARD, priemer 150 mm, aktívny povrch 3.660 mm ² , výška segmentu 11 mm, balenie pre samoobslužný predaj	457,50 549,00	768021
Diamantový kotúč DIA HARD-D150	náhradný kotúč pre nástrojovú hlavu DIA HARD-D150, priemer 150 mm, aktívny povrch 3.660 mm ² , výška segmentu 11 mm, balenie pre samoobslužný predaj	368,60 442,32	769069
4 Nástrojová hlava DIA ABRASIVE-RG 150	pre RG 150, RGP 150, na materiály s veľkým obsahom piesku, poter, čerstvý betón, lepidlo na poteri, vápenno-pieskovú tehlu a pórobetón, nástrojová hlava s diamantovými segmentmi ABRASIV, priemer 150 mm, aktívny povrch 3.660 mm ² , výška segmentu 11 mm, balenie pre samoobslužný predaj	457,50 549,00	768022
Diamantový kotúč DIA ABRASIVE-D150	náhradný kotúč pre nástrojovú hlavu DIA ABRASIVE-D150, priemer 150 mm, aktívny povrch 3.660 mm ² , výška segmentu 11 mm, balenie pre samoobslužný predaj	368,60 442,32	769070
5 Nástrojová hlava DIA THERMO-RG 150	pre RG 150, RGP 150, na termoelastické materiály na betón, poter, atď., nástrojová hlava s diamantovým kotúčom THERMO, priemer 150 mm, výška segmentu 3 mm, balenie pre samoobslužný predaj	581,10 697,32	769083
Diamantový kotúč DIA THERMO-D150	náhradný kotúč pre nástrojovú hlavu DIA THERMO-D150, priemer 150 mm, výška segmentu 3 mm, balenie pre samoobslužný predaj	492,20 590,64	769085
6 Podlahové vedenie BG-RG 150	pre RG 150, RGP 150, pre pohodlné vedenie RENOFIX RG 150 E na veľkoplošných podlahách, v kartónovom obale	387,70 465,24	769109
7 Vyvažovač BR-RG 150	pre RG 150, RGP 150, pre bezpečné a ľahké vedenie RENOFIX RG 150 E po stene, max. záťaž 8 kg, dĺžka 2,5 m, v kartónovom obale	221,10 265,32	769121
8 Kefový veniec BC-RG 150	pre RG 150, RGP 150, vymeniteľný náhradný štetinový veniec, balenie pre samoobslužný predaj	20,50 24,60	769123

* Odporúčaná predajná cena výrobcu. Ceny predajcov sa môžu líšiť.

Systémové príslušenstvo

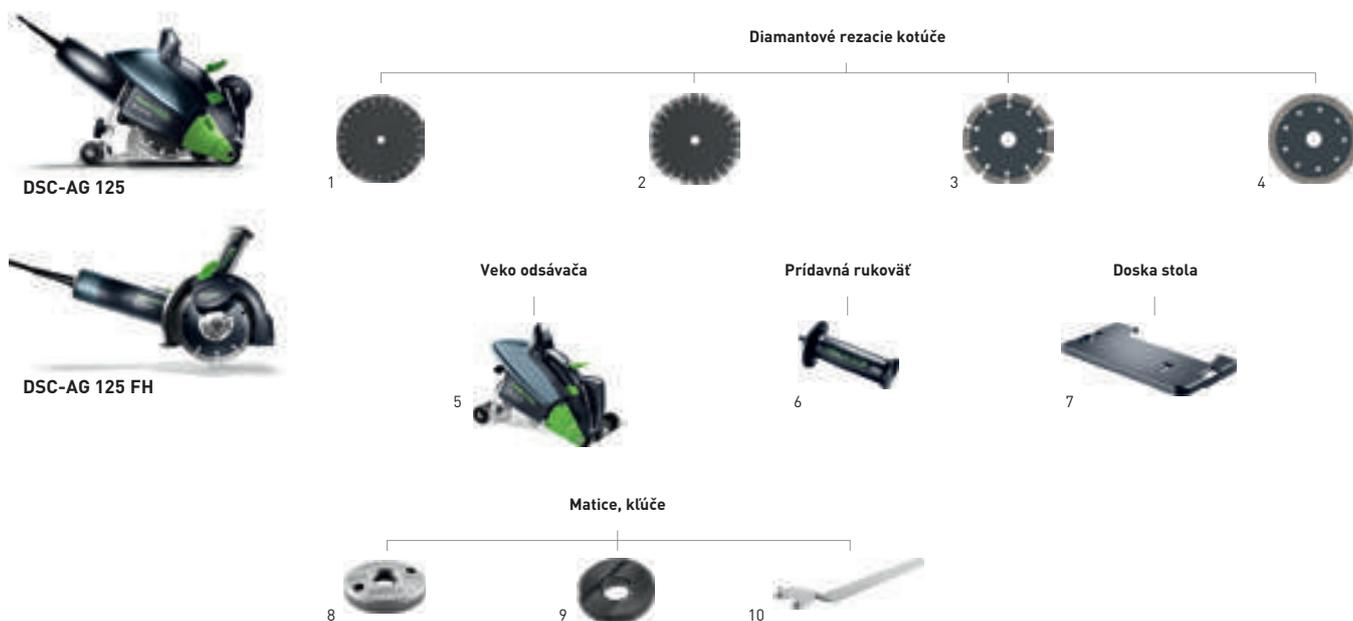

Príslušenstvo pre diamantový rezací systém DSC-AG 125 a DSC-AG 125 FH

Označenie	Opis	Cena €*	Obj. č.
1 Diamantový rezací kotúč ALL-D 125 PREMIUM	pre DSC-AG 125, DSC-AG 125 FH, AGP 125, WCP 32, univerzálna oblasť použitia, priemer 125 mm, výška segmentu 10 mm, šírka rezu 2 mm, upínanie Ø 22,2 mm, balenie pre samoobslužný predaj	73,10 87,72	769154
2 Diamantový rezací kotúč C-D 125 PREMIUM	pre DSC-AG 125, DSC-AG 125 FH, AGP 125, WCP 32, na betón, šírka rezu 2,2 mm, výška segmentu 10 mm, priemer 125 mm, upínanie Ø 22,2 mm, balenie pre samoobslužný predaj	85,60 102,72	769158
3 Diamantový rezací kotúč MJ-D125 PREMIUM	pre DSC AG 125, DSC-AG 125 FH, AGP 125, na sanovanie škár, šírka rezu 6,5 mm, priemer 125 mm, výška segmentu 10 mm, upínanie Ø 22,2 mm, v kartónovom obale	98,00 117,60	769087
4 Diamantový rezací kotúč TL-D125 PREMIUM	pre DSC AG 125, DSC-AG 125 FH, AGP 125, vhodné na rezanie obkladačiek, škridiel a betónových krytinových tvaroviek, priemer 125 mm, výška segmentu 10 mm, šírka rezu 1,2 mm, upínanie Ø 22,2 mm, balenie pre samoobslužný predaj	48,50 58,20	769162
5 Veko odsávača DCC-AG 125	pre AG 125, AGP 125-12/14, na zníženie zafarbenia prachom, kľúč s vnútorným šesťhranom, upínacia príruha, kľúč na matice s čelnými otvormi, priemer 125 mm, hmotnosť 2,2 kg, Ø prípojky na odsávanie prachu 36/27 mm, v kartónovom obale	167,40 200,88	769075
Veko odsávača DCC-AG 125 FH	pre AG 125; AGP 125-14, pre bezprašnú prácu s uhlovou brúskou, kľúč s vnútorným šesťhranom, priemer 125 mm, Ø prípojky na odsávanie prachu 36/27 mm, hmotnosť 0,6 kg, v kartónovom obale	99,80 119,76	769953
6 Prídavná rukoväť AH-M8 VIBRASTOP	pre AG 125, AGP 115, AGP 125, AGP 150, VIBRASTOP, upínanie M8, balenie pre samoobslužný predaj	11,70 14,04	769620
7 Doska stola TP-DSC-AG 125 FH	pre DSC-AG 125 FH Plus, DCC-AG 125 FH, chráni povrch pri rezaní pred prípadnými stopami obrúsenia, na upevnenie na vodiacom stole odsávacieho krytu DCC-AG 125 FH, rozmery (D x Š x V) 195 x 103 x 14 mm, balenie pre samoobslužný predaj	14,60 17,52	200002
8 Upínacia matica UF-AG M14	pre DSC-AG 125/230, DSG-AG 125 a RG 130, pre Ø kotúča 115 – 230 mm, upínacia príruha – predná, na upnutie rezacieho kotúča, do roku výroby 02/2015, upínanie M14, balenie pre samoobslužný predaj	8,40 10,08	769018
Upínacia matica UF-DSC/DSG-AG M14	pre DSC-AG 125/230, DSG-AG 125 a RG 130, pre Ø kotúča 115 – 230 mm, upínacia príruha – predná, na upnutie rezacieho kotúča, od roku výroby 03/2015, upínanie M14, balenie pre samoobslužný predaj	8,40 10,08	200241
9 Príruba BF-AG 22,2	pre DSC-AG 125/230, pre Ø kotúča 115 – 230 mm, upínacia príruha – zadná, na upnutie rezacieho kotúča, upínanie 22,2 mm, balenie pre samoobslužný predaj	5,30 6,36	767973
10 Kľúč KF-AG	pre DSC-AG 125/230, pre upínaciu prírubu, vo vrecku	6,90 8,28	769040

* Odporúčaná predajná cena výrobcu. Ceny predajcov sa môžu líšiť.

Systémové príslušenstvo

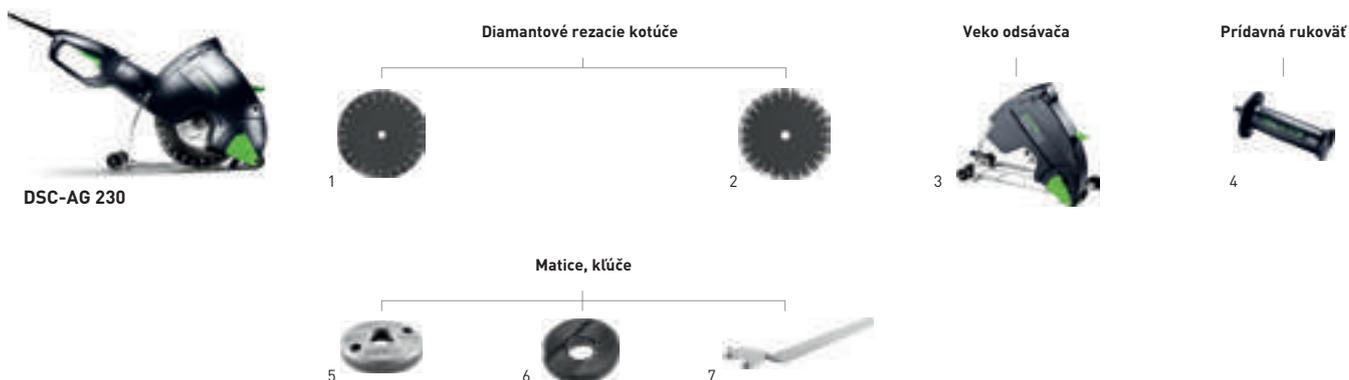

Príslušenstvo pre diamantový rezací systém DSC-AG 230

Označenie	Opis	Cena €*	Obj. č.
1 Diamantový rezací kotúč ALL-D 230 PREMIUM	pre DSC-AG 230, AGP 230, univerzálna oblasť použitia, šírka rezu 2,4 mm, priemer 230 mm, výška segmentu 9 mm, upínanie Ø 22,2 mm, balenie pre samoobslužný predaj	135,10 162,12	769155
2 Diamantový rezací kotúč C-D 230 PREMIUM	pre DSC-AG 230, AGP 230, na betón, priemer 230 mm, šírka rezu 2,4 mm, výška segmentu 12 mm, upínanie Ø 22,2 mm, balenie pre samoobslužný predaj	159,80 191,76	769159
3 Veko odsávača DCC-AG 230	pre AG 230, AGP 230-22/26, na zníženie zaťaženia prachom, kľúč s vnútorným šesťhranom, upínacia príruha, kľúč na matice s čelnými otvormi, priemer 230 mm, hmotnosť 3,2 kg, Ø prípojky na odsávanie prachu 36/27 mm, v kartónovom obale	201,80 242,16	769077
Gumený tesniaci krúžok DR-DCC-AG 230	pre DCC-AG 230, DCC-AGP 230, zvýšenie účinnosti odsávania, balenie pre samoobslužný predaj	2,80 3,36	769092
4 Prídavná rukoväť AH-M14 VIBRASTOP	pre AG 230, AGP 180, AGP 230, VIBRASTOP, upínanie M14, balenie pre samoobslužný predaj	15,90 19,08	769621
5 Upínacia matica UF-AG M14	pre DSC-AG 125/230, DSG-AG 125 a RG 130, pre Ø kotúča 115 – 230 mm, upínacia príruha – predná, na upnutie rezacieho kotúča, do roku výroby 02/2015, upínanie M14, balenie pre samoobslužný predaj	8,40 10,08	769018
Upínacia matica UF-DSC/DSG-AG M14	pre DSC-AG 125/230, DSG-AG 125 a RG 130, pre Ø kotúča 115 – 230 mm, upínacia príruha – predná, na upnutie rezacieho kotúča, od roku výroby 03/2015, upínanie M14, balenie pre samoobslužný predaj	8,40 10,08	200241
6 Príruha BF-AG 22,2	pre DSC-AG 125/230, pre Ø kotúča 115 – 230 mm, upínacia príruha – zadná, na upnutie rezacieho kotúča, upínanie 22,2 mm, balenie pre samoobslužný predaj	5,30 6,36	767973
7 Kľúč KF-AG	pre DSC-AG 125/230, pre upínaciu príruhu, vo vrecku	6,90 8,28	769040

* Odporúčaná predajná cena výrobcu. Ceny predajcov sa môžu líšiť.

Systemové príslušenstvo



TP 220

Náhradné valce



1



TPE

Držadlo s rukoväťou



2

Nôž na koberce

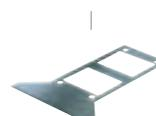

3

Príslušenstvo pre perforovač tapiet FAKIR TP 220 a odstraňovač kobercov TPE

Označenie	Opis	Cena €*	Obj. č.
1 Náhradné valce EW-TP 220	pre TP 220, 2 x valce, balenie pre samoobslužný predaj	42,90 51,48	496111
2 Rukoväť SG-TPE/RS 1	s 2 prídavnými rukoväťami a vypchávkou na plec, dvojdielne držadlo na používanie odstraňovača kobercov postojacky, dĺžka 1.700 mm, v kartónovom obale	145,50 174,60	486375
3 Kobercový nôž TM 195	pre TPE-RS 100, šírka noža 195 mm, v kartónovom obale	40,20 48,24	486374

* Odporúčaná predajná cena výrobcu. Ceny predajcov sa môžu líšiť.

Bez DPH. S DPH.



12 Osvetlenie

Prehľad výrobkov a použitia **374**

Akumulátorové sietidlo – SYSLITE UNI **375**

Pracovné sietidlo – SYSLITE KAL II **376**

Stavebné sietidlo – SYSLITE DUO **377**

Kontrolné svetlo – SYSLITE STL 450 **378**

Príslušenstvo a spotrebný materiál **379**

System Festool

Prehľad výrobkov a použitia

Pracovné osvetlenie

Stavebné svietidlo

Pásové svetlo



SYSLITE UNI
Strana 375



SYSLITE KAL II
Strana 376



SYSLITE DUO
Strana 377



SYSLITE STL 450
Strana 378

Spôsoby použitia

Na osvetlenie menších plôch



Na osvetlenie väčších plôch



Na osvetlenie veľkých miestností



Na kontrolu povrchov



Práca nezávislá od elektrickej siete



veľmi vhodný ●
vhodný ○

Akumulátorové svietidlo SYSLITE UNI



Svetlo k náradiu.

- › Tri výkonné, energeticky efektívne, vysokovýkonné LED-diódy
- › Hlava svietidla je 9-násobne prestaviteľná o 135° vo vertikálnom smere
- › Stabilné a zabezpečené proti prevráteniu – a dá sa flexibilne pripevniť aj príchytkou na opasok a hákom na lešenie

Technické parametre

Napätie akumulátora (V)	10,8/18
Osvetľovacie prostriedky	3 SMD LEDs
Hodnota v lúmenoch (lm)	43
Hmotnosť (bez akumulátora) (kg)	0,34



Malý, ale šikovný.

Praktický SYSLITE UNI je vždy pripravený, keď ide o osvetlenie tmavých kútov. S nízkou hmotnosťou a kompaktným tvarom je vítaným pomocníkom. Môže sa používať so všetkými bežnými akumulátormi Festool.

Rozsah dodávky

SYSLITE UNI

háč na lešenie, bez nabíjačky, bez akumulátora, balenie pre samoobslužný predaj

Cena €*

82,10
98,52

Obj. č.

769079

* Odporúčaná predajná cena výrobcu. Ceny predajcov sa môžu líšiť.

Bez DPH. S DPH.

Technológia akumulátorov
a nabíjania od strany 14



Pracovné svietidlo SYSLITE KAL II



product design award

2012



Plná flexibilita.

Dá sa umiestniť alebo zavesiť v 5 polohách: SYSLITE KAL II prináša svetlo do každého uhla a to až 6 hodín nonstop. Telo je vyrobené z hliníkového odliatku odolného voči zlomeniu, nárazu a úderu – dostatočne robustné pre každú stavbu. Svojím veľkým rozptylovým uhlom 170° sa pracovná plocha osvetlí homogénne a celoplošne.

Svetlo k náradiu.

- › Vynikajúci svetelný výkon vďaka 12 vysokovýkonným LED-diódam
- › Dlhá životnosť a odolnosť vďaka krytu odolnému voči zlomeniu
- › Maximálna pripravenosť na použitie – dodatočne k internému akumulátoru je možné nasadiť aj všetky akumulátory Festool. Ďalšie možnosti nabíjania a prevádzky ponúka 230 V sieťový zdroj so zásuvkou, ako aj nabíjací kábel do automobilu
- › Kompaktný konštrukčný tvar – flexibilne nastaviteľný bez zakopávania o kábel

Technické parametre

Osvetľovacie prostriedky (W)	12 x 1,5
Hodnota v lúmenoch 1./2. stupeň (lm)	310/769
Čas svietenia [interný akumul.] 1./2. stupeň (min)	290/120
Kapacita akumulátora Li-Ion (Ah)	2,9
Nabíjací čas Li-Ion (min)	200
Prípustný rozsah prevádzkových teplôt (°C)	-5/+ 55
Prevádzka s externými akumulátormi Festool (V)	10,8 – 18
Otvor pre hák (mm)	40
Rozmer závitů – statív (")	1/4
Rozmery [D x Š x V] (mm)	80 x 100 x 150
Hmotnosť (bez akumulátora) (kg)	0,7

Rozsah dodávky

integrovaný akumulátor Li-Ion 7,2 V, sieťový nabíjací adaptér 230 V, nabíjací adaptér do auta, taška na prepravu, balenie pre samoobslužný predaj

	Cena €*	Obj. č.
KAL II	172,00 206,40	500721
KAL II-Set magnetická guľová hlava so statívovým tanierom	203,00 243,60	499815

* Odporúčaná predajná cena výrobcu. Ceny predajcov sa môžu líšiť.

Bez DPH. S DPH.

Systémové príslušenstvo
od strany 379



Technológia akumulátorov
a nabíjania od strany 14





Stavebné svietidlo SYSLITE DUO

Pretože kvalita svetla je aj kvalitou práce.

- › Jedinečné usporiadanie LED pre uhol rozptylu 180° a homogénne osvetlenie
- › Vysoká svietivosť (8 000 lm) docieli veľkoplošne vynikajúce osvetlenie
- › Farba svetla podobná dennému svetlu (5000 K)
- › Robustné, s dlhou životnosťou 10 000 hodín (L70) a rohmi odolnými voči nárazom

Technické parametre

Farba svetla (K)	5.000
Osvetľovacie prostriedky (W)	80 x 1,4
Hodnota v lúmenoch (lm)	8.000
Životnosť LED (L70) (H)	10.000
Index reprodukovania farieb Ra	80
Trieda ochrany krytu	IP 55
Dĺžka kábla (m)	4,8
Hmotnosť (kg)	3,4

Rozsah dodávky

Rozsah dodávky	Cena €*	Obj. č.
DUO v kartónovom obale	290,00 348,00	200164
DUO-Plus v kontajneri SYSTAINER SYS 3 T-LOC	321,00 385,20	769962
DUO-Set statív ST DUO 200, v kontajneri SYSTAINER SYS 3 T-LOC	426,00 511,20	574653

* Odporúčaná predajná cena výrobcu. Ceny predajcov sa môžu líšiť.

Bez DPH. S DPH.

Systémové príslušenstvo
od strany 379



Nová generácia osvetlenia.

Osvetlí veľkoplošne, nielen bodovo. So stabilným statívom, ktorý sa dá použiť vyťahnutý do výšky 2,00 m a bezpečným balením v kontajneri SYSTAINER. Jednoručná rúkoväť, možnosť zavesenia a navínutia kábla? Samozrejme!

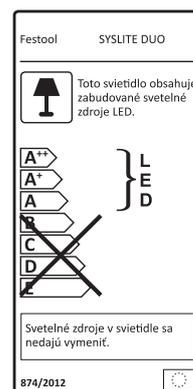

Pásové svetlo

SYSLITE STL 450



Rozpozná chyby. Skôr, než iní.

- › Riešenie na preverenie výsledku tmelu/brúsenia už počas pracovného procesu
- › Optimálnym spojením svetla sú hneď viditeľné všetky nerovnosti na povrchu
- › Účinné LED s dlhou výdržou
- › Variabilita vo výške a sklone s vhodným statívom s adaptérom



Technické parametre	
Hodnota v lúmenoch (lm)	1.200
Farba svetla (K)	5.000
Trieda ochrany krytu	IP 55
Dĺžka kábla (m)	5
Hmotnosť (kg)	1,5

Rozsah dodávky	Cena €*	Obj. č.
STL 450 v puzdre	284,00 340,80	201937
STL 450-Set adaptér AD-ST DUO 200, statív ST DUO 200, v kartónovom obale	455,00 546,00	202911
LHS 225/CTM 36/STL 450-Set adaptér AD-ST DUO 200, statív ST DUO 200, Kontrolné svetlo STL 450, brúška s dlhým krkom LHS 225 EQ-Plus/IP, mobilný odsávač CTM 36 E AC-LHS, držiak nástrojov PLANEX, v kontajneri SYSTAINER SYS MAXI	2.422,00 2.906,40	575460

Celkom podľa vašich prianí.

Pomocou statívu a flexibilného adaptéra je kontrolné svetlo okamžite pripravené na použitie v požadovanej výške a s požadovaným sklonom.

* Odporúčaná predajná cena výrobcu. Ceny predajcov sa môžu líšiť.

Bez DPH. S DPH.

Systémové príslušenstvo
od strany 379



Systémové príslušenstvo



Príslušenstvo k pracovným svetlám SYSLITE UNI, SYSLITE KAL II, SYSLITE DUO, kontrolným svetlám SYSLITE STL 450

Označenie	Opis	Cena €*	Obj. č.
1 Akumulátor BP 18 Li 5,2 AS	s funkciou AIRSTREAM, Lítium-iónový (Li-Ion) náhradný akumulátor pre všetky akumulátorové náradie Festool 18 V (okrem CXS, TXS, ETSC 125, RTSC 400, DTSC 400), napätie 18 V, kapacita 5,2 Ah, hmotnosť 0,7 kg, balenie pre samoobslužný predaj	98,00 117,60	200181
Akumulátor BP 18 Li 5,2 ASI	Bluetooth® lítium-iónový (Li-Ion) akumulátor s funkciou AIRSTREAM pre všetky akumulátorové náradie Festool 18 V (okrem CXS, TXS, ETSC 125, RTSC 400, DTSC 400), Bluetooth® umožňuje automatické spustenie mobilného vysávača CLEANTEC pri zapnutí akumulátorového náradia (predpokladá sa použitie mobilného vysávača s funkciou Bluetooth®), napätie 18 V, kapacita 5,2 Ah, hmotnosť 0,7 kg, v kartónovom obale	118,00 141,60	202479
Akumulátor BP 18 Li 6,2 AS	s funkciou AIRSTREAM, Lítium-iónový (Li-Ion) náhradný akumulátor pre všetky akumulátorové náradie Festool 18 V (okrem CXS, TXS, ETSC 125, RTSC 400, DTSC 400), napätie 18 V, kapacita 6,2 Ah, hmotnosť 0,7 kg, balenie pre samoobslužný predaj	128,00 153,60	201774
Akumulátor BP 18 Li 6,2 ASI	Bluetooth® lítium-iónový (Li-Ion) akumulátor s funkciou AIRSTREAM pre všetky akumulátorové náradie Festool 18 V (okrem CXS, TXS, ETSC 125, RTSC 400, DTSC 400), Bluetooth® umožňuje automatické spustenie mobilného vysávača CLEANTEC pri zapnutí akumulátorového náradia (predpokladá sa použitie mobilného vysávača s funkciou Bluetooth®), napätie 18 V, kapacita 6,2 Ah, hmotnosť 0,7 kg, v kartónovom obale	148,00 177,60	201797
Akumulátor BP 18 Li 3,1 C	kompaktný, ľahký konštrukčný tvar, Lítium-iónový (Li-Ion) náhradný akumulátor pre všetky akumulátorové náradie Festool 18 V (okrem TSC 55, CXS, TXS, ETSC 125, RTSC 400, DTSC 400), napätie 18 V, kapacita 3,1 Ah, hmotnosť 0,4 kg, balenie pre samoobslužný predaj	72,00 86,40	201789
Akumulátor BP 18 Li 3,1 CI	lítiovo-iónový náhradný akumulátor (Li-Ion) s Bluetooth® pre všetky 18 V akumulátorové náradie Festool (okrem TSC 55, CXS, TXS, ETSC 125, RTSC 400, DTSC 400), Bluetooth® umožňuje automatické spustenie mobilného vysávača CLEANTEC pri zapnutí akumulátorového náradia (predpokladá sa použitie mobilného vysávača s funkciou Bluetooth®), napätie 18 V, kapacita 3,1 Ah, hmotnosť 0,4 kg, v kartónovom obale	92,00 110,40	203799
2 Rýchlonabíjačka TCL 6	pre všetky lítium-iónové akumulátory (okrem CXS/TXS), lítium-iónová (Li-Ion) náhradná nabíjačka pre všetky akumulátory 10,8 – 18 V, nabíjaci prúd 6 A, vstupné napätie 220 – 240 V, hmotnosť 0,8 kg, balenie pre samoobslužný predaj	57,00 68,40	201135
Rýchlonabíjačka SCA 8	pre všetky lítium-iónové akumulátory (okrem CXS/TXS), s funkciou AIRSTREAM, lítium-iónová (Li-Ion) náhradná nabíjačka pre všetky akumulátory 10,8 – 18 V, nabíjaci prúd 8 A, vstupné napätie 220 – 240 V, hmotnosť 1,1 kg, balenie pre samoobslužný predaj	88,00 105,60	200178
Technológia akumulátorov a nabíjania	Pozri stranu 14		
3 Magnetická guľová hlava MA KAL	pre svorky na vod. lištu Festool, guľová hlava, otočná o 360°, na flexibilné upevnenie pracovného osvetlenia SYSLITE KAL a KAL II, tanier pre externý statív, sila držania magnetom 16 kg, balenie pre samoobslužný predaj	50,60 60,72	499814
4 Statív ST DUO 200	pre SYSLITE DUO, plynulé nastavenie výšky dvomi výsuvmi v rozsahu 150 až 200 cm, priestorovo úsporné skladanie a s hmotnosťou 5,6 kg ľahké prenášanie, v kartónovom obale	141,20 169,44	200038
5 Adaptér AD-ST DUO 200	pre kontrolné svetlo SYSLITE STL 450, na upevnenie na statív ST DUO 200, hmotnosť 1,1 kg, v kartónovom obale	78,80 94,56	201936
6 Taška ST-BAG	pre statív ST DUO 200, lúčové svetlo STL 450 a adaptér AD-ST DUO 200, Taška na prenášanie s popruhom na plece a rúčkou, Na odkladanie a jednoduchú prepravu statívu SYSLITE DUO a lúčového svetla SYSLITE STL, s praktickými bočnými vreckami pre ďalšie systémové príslušenstvo, balenie pre samoobslužný predaj	69,50 83,40	203639

* Odporúčaná predajná cena výrobcu. Ceny predajcov sa môžu líšiť.

Bez DPH. S DPH.

Všetko vidieť. Pracovať s väčšou presnosťou. S osvetlením vhodným na každú situáciu.

Či stavebné svetidlo SYSLITE DUO, pracovné svetidlo SYSLITE KAL alebo praktické SYSLITE UNI alebo kontrolné svetlo na povrchy SYSLITE STL 450 – všetky riešenia osvetlenia vyvíjame s rovnakými požiadavkami ako naše náradie: Zjednodušiť vám prácu a zlepšiť výsledky. Vynikajúcim osvetlením v každej situácii – od malých plôch až po celé miestnosti. Pretože kvalitné osvetlenie je nevyhnutným predpokladom dobrej práce.



SYSLITE UNI

Malé, kompaktné pre maximálnu pohyblivosť. Použiteľné so všetkými akumulátormi Festool.



SYSLITE KAL II

Tmavé plochy zmení na pracovné, a to maximálne variabilne: dá sa postaviť alebo zavesiť v 5 rôznych polohách a napájať rôznymi zdrojmi energie (interný akumulátor, akumulátor, sieťový kábel, nabíjací kábel do auta).

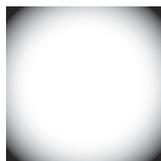

SYSLITE DUO

Veľkoplošné osvetlenie (sieťové napájanie) celých miestností s kvalitou podobnou dennému svetlu. A s možnosťou čo najflexibilnejšieho použitia: stojace na podlahe alebo na plochách, na statíve Festool Stativ alebo na háku s možnosťou na zavesenie na zadnej strane.



SYSLITE STL 450

Pásové svetlo optimálne koncentruje svetlo – ideálne na kontrolu povrchov už počas práce. Variabilná výška a sklon k vhodnému statívu s dlhým káblom pre veľkú oblasť použitia.





S pásovým svetlom SYSLITE STL 450 kontrolujte povrchy už počas práce. Tak získate najlepšie výsledky a spokojných zákazníkov šmahom ruky.

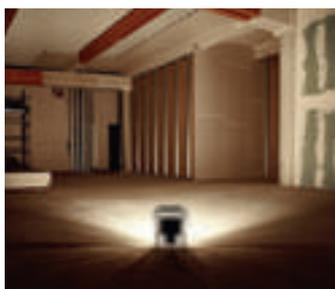

Klasické halogénové svietidlo

Žltá farba svetla, v okrajových oblastiach s optickým poklesom.

Najnovší člen rodiny svietidiel Festool: nový SYSLITE DUO.

Pretože kvalita svetla je aj kvalitou práce. Zažite ten rozdiel:



Bežné LED svietidlo

Modrasté svetlo, malý uhol rozptylu, nízka svietivosť.



Festool SYSLITE DUO

Uhol rozptylu 180°, plošné, homogénne osvetlenie, farba svetla podobná dennému svetlu.



13 Organizácia pracoviska

Kompaktný modulový systém – CMS	384
Multifunkčný stôl – MFT 3	386
Vákuový upínací systém – VAC-SYS	387
Vodiaca lišta – FS/2	388
Dvojitá vákuová rukoväť – GECKO	389
Dýza s vákuovým upínaním – CT WINGS	390
Odsávacie ramená – ASA	391
Prípoj energie/odsávania – EAA	392
Workcenter – WCR 1000	393
Multifunkčný stolček – MFH 1000, UCR 1000	394
Toolcenter – TC 3000/2	395
Stavebné rádio SYSROCK – BR 10, BR 10 DAB+	396
Elektrické rozvádzače – SYS-PowerHub	397
Mobilná dielňa – MW 1000	398
Transportné systémy – SYS-Port, SYS-Roll, SYS-Cart	399
Úložné systémy – SYSTAINER, SORTAINER, ToolBox	411
Príslušenstvo a spotrebný materiál	400
System Festool	

Kompaktný modulový systém CMS

Príslušenstvo pre kompaktný modulový systém CMS. Otvorené zmenám.

Päť strojov v jednom. Stacionárny alebo ručný. Na 0,5 m². To sa dá dosiahnuť len v systéme. Kompaktný modulový systém CMS sa skladá zo základnej jednotky a pomocou vhodných modulov sa dopĺňa na stolovú alebo priamočiaru pílu alebo stolovú frézku alebo pásovú brúsku.

Bezpečne a pohodlne.

Stroje možno zapájať a odpájať na základnej jednotke.

Mobilné a stabilné.

Základná jednotka je s hmotnosťou 10,8 kg veľmi ľahká a pritom robustná.

Nastaviteľná výška.

Pomocou vyklápacích nôh základnej jednotky možno pracovať na podlahe alebo aj postojáčky.

Ľahké rozširovanie.

S rozsiahlym príslušenstvom ako je posuvný stôl, uhlový doraz alebo predĺženie stola je náradie CMS rýchlo pripravené na najrôznejšie aplikácie.

Moduly CMS



Ponorná píla TS 55 R
Strana 42

+



Modulový nosič CMS-TS 55 R
Strana 45

=



Modul CMS-MOD-TS 55 R
Strana 45



Okružná ponorná píla TS 75
Strana 44

+



Modulový nosič CMS – TS 75
Strana 45

=



Modul CMS-MOD-TS 75
Strana 45



Horná frézka OF
Strana 246

+



Modulový nosič CMS-OF
Strana 250

=



Priamočiare píly PS
Strana 38

+



Modulový nosič CMS-PS
Strana 41
Stôl s adaptérom ADT-PS 400
Strana 62

+



(PS 420/400)

=



Moduly systému Basis Plus sa okrem modulu 1 A dajú kombinovať so základnou jednotkou CMS.



Modul CMS-MOD BS 120
Strana 121

Kompaktný modulový systém CMS

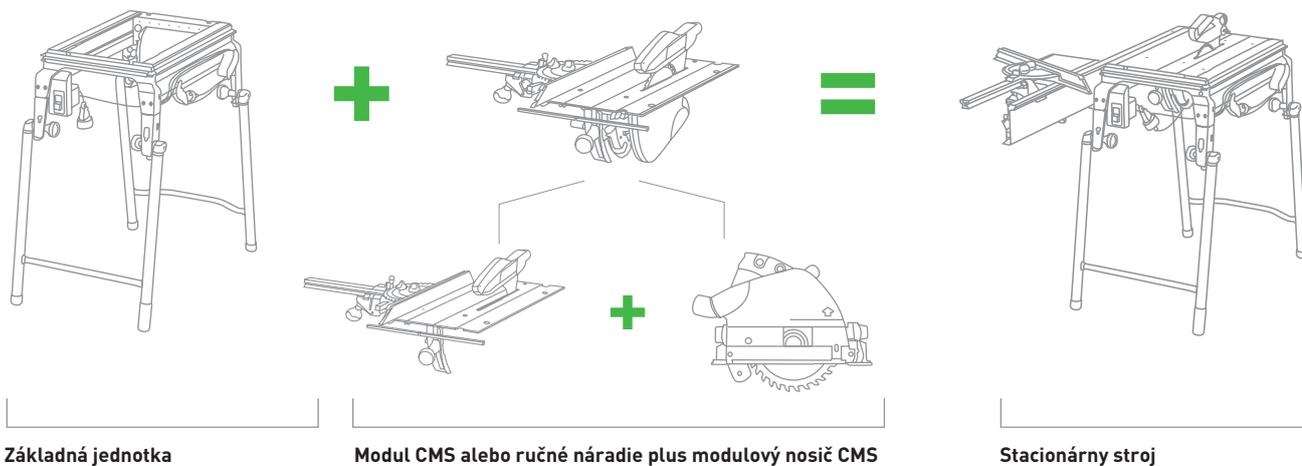

Základná jednotka

+

+

+

+

+



Technické parametre

výška rozloženého stola	900 mm
výška sklopeného stola	316 mm
Rozmery stola	585 x 400 mm
hmotnosť	10,8 kg

Rozsah dodávky

	Cena €*	Obj. číslo
Základná jednotka CMS-GE	520,00	561228
Základná jednotka na upínanie CMS modulov, sklopné nohy, bezpečnostný hlavný vypínač, navíjanie kábla/držiak posuvného ramena, kábel a zásuvka	624,00	

* Odporúčaná predajná cena výrobcu.
Ceny predajcov sa môžu líšiť.

Bez DPH. S DPH.

Stacionárny stroj

=



Stolná píla CMS-TS 55 R Set
Strana 45

=



Stacionárna stolná píla s TS 75

=



Stacionárna stolná fréзка TF 2200 Set
Strana 251

TF 1400-Set
Strana 251

Stacionárna stolná fréзка s OF 1010

=



Stacionárna priamočiara píla s PS

=



Stacionárna pásová brúska s BS 120

Multifunkčný stôl MFT 3



1 stôl. 1 000 možností.

- › Najvyššia presnosť – s hliníkovým profilom na uchytenie vodiacej lišty a uhlového dorazu
- › Uhlový doraz, dorazový bežec a prídavná svorka zaručujú presné výsledky
- › Ergonomická práca vďaka výške stola 90 cm
- › MFT 3 možno mobilne využívať vďaka priestorovo nenáročným sklápacím nohám



Technické parametre

Rozmery stola (mm)	1.157 x 773
Výška sklopeného stola (mm)	180
Výška rozloženého stola (mm)	900
Max. hrúbka obrobku (mm)	78
Max. šírka obrobku (mm)	700
Zaťažiteľnosť (kg)	120
Hmotnosť (kg)	28



Vždy vhodné príslušenstvo.

Či vodiaca lišta alebo kombinovaný uhlomer, všetko sa bezpečne upevní. Predĺženie MFT 3 umožňuje použitie všetkých modulov CMS, s posuvným stolom sa dajú robiť kapovacie rezy s maximálnou šírkou rezu 830 mm.

Rozsah dodávky

stôl s perforovanou doskou a sklápacími nohami, v kartónovom obale

	Cena €*	Obj. č.
MFT/3	694,10	495315
otočná jednotka, príložná jednotka, uhlový doraz, dorazový jazdec, vodiaca lišta FS 1080/2, nábehový adaptér FS-AW, prídavný spevňovací mechanizmus	832,92	
MFT/3 Basic	545,30	500608
	654,36	

* Odporúčaná predajná cena výrobcu. Ceny predajcov sa môžu líšiť.

Bez DPH. S DPH.

Systémové príslušenstvo od strany 403

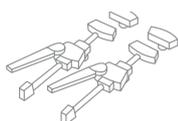

Vákuový upínací systém VAC SYS



Budúcnosť upínania.

- › Obrobky možno otáčať o 360° a nakláňať do 90°
- › Chúlostivé povrchy možno upnúť – bez poškodenia
- › Kontrola veľkou silou – obrobky sa dajú bezpečne zafixovať až do hmotnosti 30 kg a do veľkosti 1 x 1 m na jednu upínaciu jednotku
- › Na cesty – čerpadlo a upínacie jednotky sú upevnené v SYSTAINERI tak, aby ich bolo možné prepravovať

Technické parametre

Príkon pri 50 Hz min. (W)	160
Príkon pri 50 Hz max. (W)	200
Príkon pri 50 Hz (W)	160 – 200
Príkon pri 60 Hz (W)	200 – 230
Výkon čerpadla pri 50 Hz (m³/h)	2,7
Výkon čerpadla pri 60 Hz (m³/h)	3,5
Minimálne vákuum	≥ 81%/ ≥ 810
Hmotnosť (kg)	8



Rozsah dodávky

	Cena €*	Obj. č.
vákuová hadica		
VAC SYS SE 2 vákuový tanier VAC SYS VT 275 x 100 mm, spájací prvok, v kontajneri SYSTAINER SYS 4	535,00 642,00	580062
VAC SYS Set SE1 vákuové čerpadlo VAC SYS VP, vákuová upínacia jednotka VAC SYS SE1, nožný ventil, v kartónovom obale	1.152,00 1.382,40	712223

* Odporúčaná predajná cena výrobcu. Ceny predajcov sa môžu líšiť.

Bez DPH. S DPH.

Systémové príslušenstvo
od strany 404

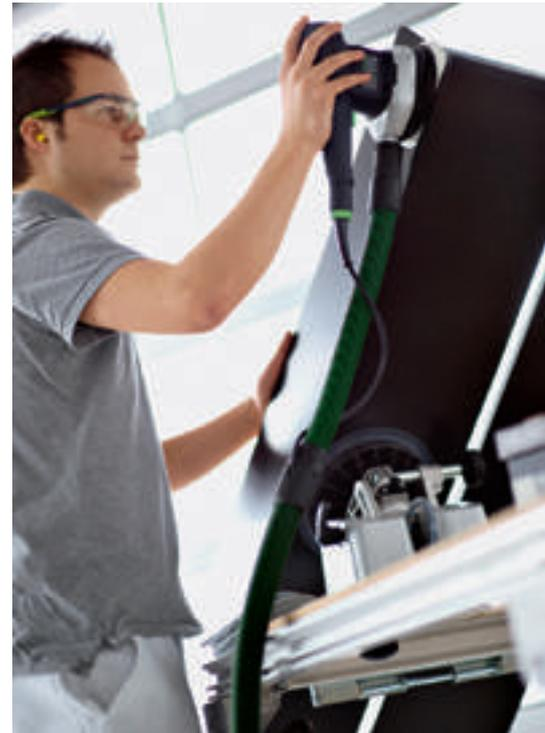

Tanier vymeniteľný bez náradia.

Pre rôzne obrobky sú na výber štyri veľkosti taniera, ktoré sa dajú rýchlo meniť systémom FastFix.

Vodiaca lišta FS/2

Vodiace lišty sú dostupné
v 8 rôznych dĺžkach,
od 800 mm do 5 000 mm.

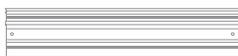

Neodmysliteľná pri výrobe nábytku.

Horná frézka a vodiace lišty s dierovým rastrom zjednodušujú prácu na regálových systémoch alebo kovaniach.

Bezchybné vedenie.

- › Vedenie bez vôľe – vodiace čeluste ponorných píl možno na vodiacej lište nastaviť bez nástrojov
- › Rez bez vytrhávania – gumená manžeta priamo na náryse bráni vytŕhaniu hrán aj pri šikmých rezoch
- › Presná práca – pre presné drážky tu je vodiaci doraz pre horné frézky
- › Rýchlo k diagonálnemu rezu – s vodiacou lištou a kombinovanou uhlovou jednotkou sa ľahko prenášajú uhly z obrobku alebo steny

Rozsah dodávky	Dĺžka (mm)	Cena €*	Obj. č.
v kartónovom obale			
FS 800/2	800	61,20 73,44	491499
FS 1080/2	1080	77,40 92,88	491504
FS 1400/2	1400	91,50 109,80	491498
FS 1900/2	1900	157,00 188,40	491503
FS 2400/2	2400	225,40 270,48	491502
FS 2700/2	2700	262,30 314,76	491937
FS 3000/2	3000	281,70 338,04	491501
FS 5000/2	5000	463,80 556,56	491500
FS 1400/2-LR 32	1400	112,30 134,76	496939
FS 2424/2-LR 32	2424	273,50 328,20	491622

FS 800/2 = dĺžka 800 mm; FS 1080/2 = dĺžka 1 080 mm; FS 1400/2 = dĺžka 1 400 mm atď. FS 1400/2-LR 32 a FS 2424/2-LR 32 = vodiace lišty s dierovým rastrom so vzdialenosťou dier 32 mm.

* Odporúčaná predajná cena výrobcu. Ceny predajcov sa môžu líšiť.
Bez DPH. S DPH.

Systémové príslušenstvo
od strany 406

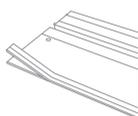



Dvojitá vákuová rukoväť GECKO



Pevné spojenie až do odvolania.

- › Ergonomické – tuhá rúčka uľahčuje dvíhanie bremien
- › Drží polohu, šetrí materiál – vďaka špeciálne umiestneným klzným krúžkom na oboch sacích tanieroch možno GECKO presne polohovať a takisto jednoducho uvoľňovať
- › Bezpečné držanie – zelené upínacie páky zabezpečujú rýchle a bezpečné nasávanie. Pre nosnosť do 50 kg.
- › Myslené v systéme – s adaptérom vodiaceho vedenia možno GECKO namontovať priamo na vodiace lišty



Rozsah dodávky	Cena €*	Obj. č.
balenie pre samoobslužný predaj		
GECKO DOSH	64,30 77,16	492617
GECKO DOSH-Set adaptér DOSH-FSAD, dvojitá vákuová rukoväť GECKO DOSH	84,80 101,76	493507

Myslené v systéme.

S adaptérom vodiaceho vedenia možno GECKO namontovať priamo na vodiace lišty.

* Odporúčaná predajná cena výrobcu. Ceny predajcov sa môžu líšiť.

Bez DPH. S DPH.

Systémové príslušenstvo
od strany 406

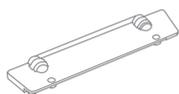

Dýza s vákuovým upínaním CT WINGS



Tretia ruka. Pomôže. Presne vtedy, keď ju potrebuješ.

- › V mnohých prípadoch nahrádza pomocníka, keď ide o potrebu krátkodobého uvoľnenia jednej ruky na nárys, označenie, upnutie, prechytenie
- › Pre presnú a bezpečnú prácu bez námahy
- › Malá, kompaktná, a preto vždy poruke
- › Perfektná v systéme – v kombinácii s mobilným vysávačom Festool a sacou hadicou s priemerom 27 alebo 27/32 mm

Technické parametre

Max. výška upínania (mm)	50
Max. zaťaženie (kg)	3
Rozmery (D x Š x V) (mm)	130 x 80 x 50
Hmotnosť (kg)	0,35



Montážna pomôcka s upínaním prísavnou silou.

Praktická montážna pomôcka na upínanie a zafixovanie obrobkov na horizontálnych a vertikálnych plochách. CT WINGS jednoducho nasuňte na 27 mm alebo 27/32 mm saciu hadicu s hrdlom pre náradie, zapnite mobilný vysávač a obrobok sa už pridržiava prísavnou silou.

Rozsah dodávky

Rozsah dodávky	Cena €*	Obj. č.
CT-W balenie pre samoobslužný predaj	37,70 45,24	500312

* Odporúčaná predajná cena výrobcu. Ceny predajcov sa môžu líšiť.

Bez DPH. S DPH.

CT mobilné vysávače
od strany 174



Odsávacie rameno ASA



Pre veľký rozsah práce.

- › Vysoká flexibilita, vyššia bezpečnosť, žiadne riziko zakopnutia
- › Na použitie s mobilnými vysávačmi CT/SRM
- › Integrované pneumatické a elektrické vedenia na pripojenie k EAA a CT
- › Šetrí čas, cestu a miesto – zvyšuje hospodárnosť

Technické parametre	ASA 5000	ASA 6000
Dĺžka pripájacích vedení (m)	3	3
Akčný rádius (m)	2 x 2,5	2 x 3
Oblasť použitia (m²)	39 – 58	56 – 84
Hmotnosť (kg)	92	105
Oblasť otáčania (°)	39 – 58	56 – 84

Rozsah dodávky	Cena €*	Obj. č.
káblový kanál, dvojité kĺbové rameno s nástennou konzolou, bez prvkov na upevnenie na stenu, v kartónovom obale		
ASA 5000 CT/SR-EU	2.716,00 3.259,20	583867
ASA 6000 CT/SR-EU	2.840,00 3.408,00	583868

* Odporúčaná predajná cena výrobcu. Ceny predajcov sa môžu líšiť.

Bez DPH. S DPH.

Systémové príslušenstvo
od strany 405

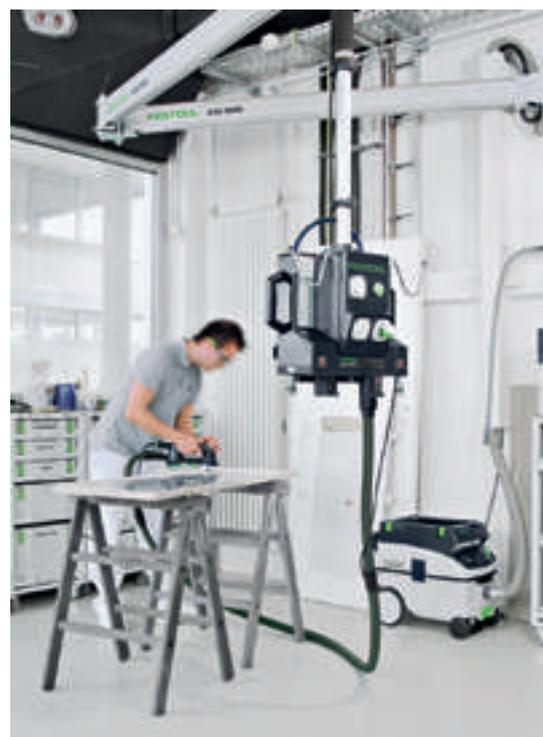
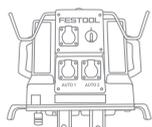

Jednoduchšia úprava pracoviska.

Odsávacie ramená nájdu svoje uplatnenie všade tam, kde sú potrebné flexibilné pracoviská – alebo kde je potrebný väčší akčný rádius. Bez zakopávania privedú zásobovanie energiou a odsávanie tam, kde je to potrebné. Ušetríte si tak časy potrebné na presúvanie a zväčšíte si miesto v dielni.

Prípoj energie/odsávania EAA



Pre väčšiu voľnosť pohybu.

- › Minimalizuje náklady za výbavu, zvyšuje hospodárnosť
- › Otvorenie odsávacieho kanála vďaka spojitému, manuálnemu ovládaniu posúvačov
- › Možnosť uloženia 2 kusov elektrického a/alebo pneumatického náradia (podľa verzie EW/DW)
- › Možné odsávanie od druhého stroja

Technické parametre

Rozmery (D x Š x V) (mm)	516 x 580 x 367
Oblasť tlaku (bar)	4 – 8
Hmotnosť (kg)	13

Premyslený do posledného detailu.

EAA s manuálne, prípadne automaticky ovládanými posúvačmi na použitie s mobilnými vysávačmi CT alebo centrálnym odsávaním TURBO II ušetrí používateľa od zbytočných úkonov a pohybov a postará sa o optimálne odsávanie. Elektrické a pneumatické náradie teraz bude kedykoľvek poruke a pripravené na použitie.

Rozsah dodávky

Rozsah dodávky	Cena €*	Obj. č.
EAA EW/DW CT/SRM/M-EU prípoj energie/odsávania s 3 zásuvkami 230 V, jednotka na stlačený vzduch s 3 prípojkami stlač. vzduchu (2x s olejom, 1x bez oleja), 2 x Držiak brúsneho papiera, v kartónovom obale	1.678,00 2.013,60	583821

* Odporúčaná predajná cena výrobcu. Ceny predajcov sa môžu líšiť.
Bez DPH. S DPH.

Systémové príslušenstvo
od strany 405



Workcenter WCR 1000



Mobilita na najmenšom priestore.

- › Kompaktná a mobilná práca – WCR možno spojiť s každým mobilným vysávačom Festool s integrovaným Sys-Doc (okrem CTL MINI/MIDI)
- › Flexibilná výbava – háky na uchytenie dvoch strojov s odsávacími hadicami, univerzálny držiak, odkladací priečinok, ako aj otočný odkladací priestor pre drobné dielce
- › Individuálne rozširiteľné – dierovaný plech a profilová drážka sa dá dodatočne vybaviť odkladacími plochami, hákmi a držiakmi
- › Práca šetriaca chrbát – jednoduché prispôsobenie výšky pracovného centra, hákov a odkladacích priestorov

Technické parametre

Dĺžka (mm)	1.050
Šírka (mm)	362
Nastaviteľná výška (mm)	545 – 785
Veľká štvorcová schéma otvorov (mm)	9,2 x 9,2
Vnútorňá vzdialenosť otvorov štvorcového dierovania (mm) (mm)	38
Hmotnosť (kg)	10,2

Rozsah dodávky

	Cena €*	Obj. č.
WCR 1000	408,70	497471
plocha, odkladacia vanička, odkl. prieč. na stenu s otvormi, dvojitý hák na náradie/nástroje, dvojitý univerzálny hák, 6 x štand. hákov (125 mm dlhé), 2 x stien s kvadr. otvormi, upínanie pre Systainer, v kartónovom obale	490,44	

* Odporúčaná predajná cena výrobcu. Ceny predajcov sa môžu líšiť.

Bez DPH. S DPH.

Systémové príslušenstvo
od strany 408

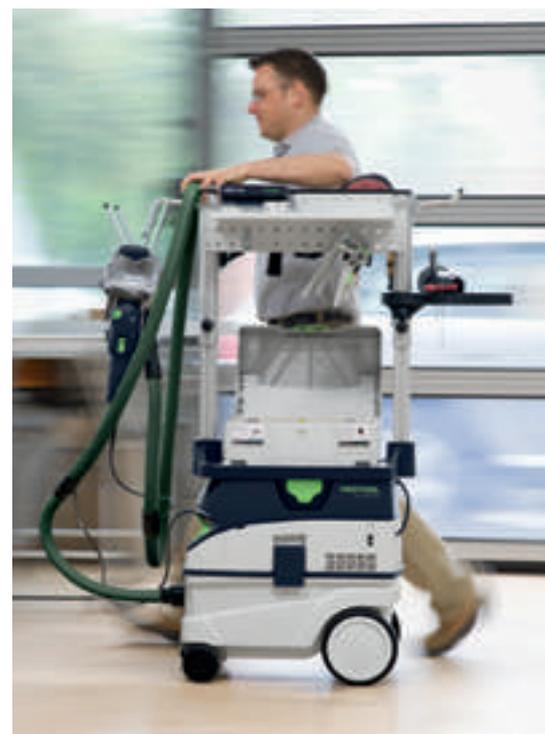

Možnosť individuálneho vybavenia.

SYSTAINER veľkosti 1 až 4 alebo SORTAINER možno integrovať do pracovného centra.

Multifunkčný stolček a univerzálne centrum MFH 1000 / UCR 1000



Mobilné sedenie, efektívna práca.

- › Multifunkčná stolička MFH 1000 + pracovné centrum WCR 1000 = univerzálne centrum UCR 1000
- › S univerzálnym centrom UCR 1000 pracujete mobilne a využijete všetky výhody pracovného centra WCR 1000
- › Príjemná práca – bez pracovného centra WCR je multifunkčná stolička MFH 1000 stabilným a pohodlným miestom na sedenie
- › Dobre organizované – háky a odkladacie plochy zabezpečia rýchly prístup k strojom, príslušenstvu a pracovným prostriedkom

Technické parametre	MFH 1000	UCR 1000
Dĺžka (mm)		695
Rozmery (D x Š x V) (mm)	695 x 436 x 524	
Šírka valčekov (mm)	32	32
Šírka (mm)		436
Ø koliesok (mm)	100	100
Nastaviteľná výška (mm)		1.031 – 1.271
Veľká štvorcová schéma otvorov (mm)	9,2 x 9,2	9,2 x 9,2
Vnútoraná vzdialenosť otvorov štvorcového dierovania (mm) (mm)	38,1	38,1
Hmotnosť (kg)	27	37

Rozsah dodávky	Cena €*	Obj. č.
v kartónovom obale		
MFH 1000 podložka na sedenie MFH 1000 SK, Montážna sada	338,10 405,72	498967
UCR 1000 Workcenter WCR 1000, multifunkčný stolček MFH 1000 (bez podložky na sedenie)	712,10 854,52	498966

Šikovnejší, mobilný pomocník na udržiavanie poriadku.

Uzatvárateľná, úplne vysúvateľná zásuvka na príslušenstvo, pracovné prostriedky a osobné cenné predmety.

* Odporúčaná predajná cena výrobcu. Ceny predajcov sa môžu líšiť.
Bez DPH. S DPH.

Systémové príslušenstvo
od strany 408





Toolcenter TC 3000/2

Flexibilita a pracovná plocha.

- › Výhodný poriadok – náradie, materiál a mobilný vysávač sú vždy upratané a poruke
- › Mobilná výbava – jednoduché prenášanie medzi rôznymi miestami používania v dielni
- › Pevné držanie – mobilný vysávač je zaistený dkom vysávača
- › Viac miesta – držiaky náradia a hadíc robia miesto pre pracovné prostriedky



Technické parametre

Rozmery (D x Š x V) (mm)	470 x 1.070 x 960
Odkladacia plocha (mm)	460 x 990
Pracovná výška odklad. plochy (mm)	925
Hmotnosť (kg)	43

Rozsah dodávky

TC 3000/2
držiak hadice, protišmyková podložka, v kartónovom obale

Cena €*
675,10
810,12

Obj. č.
583881



Bezpečnosť inkluzívne.

Uzamykateľný skriňový diel pre SYSTAINER do veľkosti 3 pre skladovanie náradia a príslušenstva.

* Odporúčaná predajná cena výrobcu. Ceny predajcov sa môžu líšiť.

Bez DPH. S DPH.

Systémové príslušenstvo
od strany 409

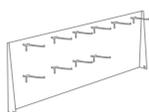

Stavebné rádiá

SYSROCK BR 10, BR 10 DAB+



Ľahké, kompaktné, výkonné.

Stavebné rádio SYSROCK sa zmestí na každú parapetnú dosku a spája kompaktné rozmery a nízku hmotnosť s perfektným zvukom. A vďaka rozhraniu Bluetooth® a integrovanej funkcii hlasitého telefonovania môžete okrem preferovaných rádiových staníc počúvať aj obľúbené skladby z vášho smartfónu v kvalite SYSROCK.

Dokonalý zvuk. Dokonalé balenie. Aj ako variant DAB+.

- › Rozmanité možnosti príjmu a reprodukcie vďaka rozhraniu Bluetooth® a AUX-IN – k dispozícii ako analógové a digitálne rádio
- › Integrované USB rozhranie na nabíjanie externých zariadení, ako mobilné zariadenia (pri BR 10 DAB+)
- › Excelentný zvuk v kompaktnom, modernom a robustnom dizajne
- › Intuitívne ovládanie veľkými tlačidlami a farebný LCD displej

Technické parametre	BR 10 DAB+	BR 10
Príjem rádiového prenosu	DAB+ digitálne rádio	Analógové rádio FM
Frekvenčný rozsah FM (UKW) (MHz)	87,5 – 108	87,5 – 108
Reproduktor (W)	10	10
Prevádzka so zásuvnými akumulátormi Festool (V)	18	18
Počet pamäťových miest staníc	2 x 4	4
Aux-in vstup (mm)	3,5	3,5
Bluetooth® štandard	4,1	4,1
USB výstup	5V/1,2A	-
Rozmery (D x Š x V) (mm)	95 x 102 x 149	94 x 102 x 149
Hmotnosť (kg)	0,7	0,7



Rozsah dodávky	Cena €*	Obj. č.
sieťový nabíjací adaptér 230 V, Aux-in kábel, v puzdre		
BR 10 DAB+ DAB+ digitálne rádio	179,00 214,80	202111
BR 10 Analógové rádio FM	145,00 174,00	200183

* Odporúčaná predajná cena výrobcu. Ceny predajcov sa môžu líšiť.

Bez DPH. S DPH.

Technológia akumulátorov
a nabíjania od strany 409





Elektrické rozvádzače SYS-PowerHub

Prvý bubon na kábel s rohmi a hranami. A systémom.

- › Všetko upratané: pevne pripojený, 10 m dlhý pripájací kábel sa pri preprave pohodlne uloží dovnútra. SYS-PowerHub navyše poskytuje aj priestor na potrebné akumulátory alebo malé predmety
- › Napája súčasne prúdom až štyri elektrické náradia. V prípade potreby sa vo vnútri môže bezpečne nabíjať napr. mobilný telefón
- › Vďaka dvom káblovým výpustom sa SYS-PowerHub aj v zatvorenom stave môže spojiť s inými kontajnermi systému Systainer
- › Pri pripojení k elektrickej sieti signalizuje červené svetlo na prednej strane pripravenosť



Technické parametre	
Trieda ochrany	IP44
Dĺžka kábla (m)	10
Príkion (W)	2.500
Počet zásuviek	5
Rozmery (D x Š x V) (mm)	396 x 296 x 157,5
Hmotnosť (kg)	4,2



Rozsah dodávky	Cena €*	Obj. č.
SYS-PH FR/BE/CZ/SK/PL	163,10 195,72	201682

Úplne nová generácia elektrických rozvádzačov.

Nový SYS-PowerHub spája všetky prednosti bežného bubna na kábel s prednosťami systému Systainer Festool. S 10 m dlhým káblom a štyrmi zásuvkami, ktoré sú umiestnené zvonku, poskytuje nezávislosť, ktorú potrebujete pre pripojenie vášho elektrického náradia.

* Odporúčaná predajná cena výrobcu. Ceny predajcov sa môžu líšiť.

Bez DPH. S DPH.

Mobilná dielňa MW 1000



NOVÉ



Majte svoje pracovisko vždy so sebou.

Vďaka odolnej konštrukcii a kompaktným rozmerom sa dá mobilná dielňa bez námahy zobrať so sebou kamkoľvek. Pre veľké pneumatiky z plnej gumeny odolné voči nárazom je aj vystupovanie po schodoch a zostupovanie hračkou.

Premení stavbu na vašu dielňu.

- › Vynikajúca preprava po schodoch vďaka gumeným kolieskam odolným voči nárazom
- › Uholovo nastaviteľný manipulačný oblúk, klzné plochy a úchopová priehľbeň na jednoduché nakladanie do auta, ktoré zvládne jedna osoba
- › Ľahká montáž a demontáž a kompaktné rozmery
- › Individuálne rozšíriteľná pracovná a odkladacia plocha: bez problémov možné pridať viacerých multifunkčných stolov a vysúvacích prvkov SYSTEMAINER

Technické parametre

Pracovná výška (mm)	900
Rozmery (D x Š x V) (mm)	641 x 600 x 1.076
Rozmery stola (mm)	445 x 363
Nosnosť celková (kg)	100
Nosnosť zásuvky (kg)	20
Ø koliesok (mm)	200
Hmotnosť (kg)	19

Rozsah dodávky

vysúvací prvok SYS-AZ-MW 1000, v kartónovom obale

	Cena €*	Obj. č.
MW 1000 Basic	470,20 564,24	203454
MW 1000 stôl TSB/1-MW 1000	679,70 815,64	203802

* Odporúčaná predajná cena výrobcu. Ceny predajcov sa môžu líšiť.

Bez DPH. S DPH.

Systémové príslušenstvo
od strany 410



SYS-Port, SYS-Roll, SYS-Cart, mobilná dielňa

Od náradia až po drobné dielce.
Od dielne až po montáž.

Pojazdný vozík SYS-Cart

Kompaktný, obratný a rýchly. Všetko pod kontrolou – aj na úzkych miestach.

Zariadenie na prepravu Systainerov SYS-Roll

Kombinuje pojazdný vozík s „rudlou“. Šetrí čas a silu.

Mobilná dielňa

Naplniť, prepraviť, pracovať – všetko v jednom.



Jednoduché nakladanie do auta, ktoré zvládne aj len jedna osoba, vďaka uhlovo nastaviteľnému manipulačnému oblúku, úchopovým plochám a úchopovej priehlbni na základnom prvku.



Kompaktné rozmery pre ľahkú montáž a demontáž. Veľké gumené pneumatiky odolné voči nárazom umožňujú ľahké vystupovanie po schodoch a zostupovanie.

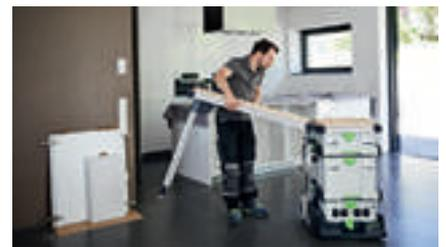

Ak pracovná a odkladacia plocha nestačí, bez problémov sa môže individuálne rozšíriť ďalšími multifunkčnými stolmi. Poskytuje neobmedzené možnosti individuálneho prispôsobenia.

Uloženie/uskladnenie	SYSTAINER 1-5 SYS-MFT SYS-Combi	SORTAINER	SYS-ToolBox SYS-StorageBox	MAXI-SYSTAINER	MIDI-SYSTAINER	MINI-SYSTAINER	SYS-Cart	SYS-Roll	Mobilná dielňa	Systainer-Port SYS výsuv
Stroje	● 1)	○ 2)		● 1)	○					● 3)
Malé časti	● 1)	●	●	○	○	● 1)		○		● 3)
Brúsivo	● 1)	○	○	○	○					● 3)
Kartuše	● 1)	○	○	○	○					● 3)
Ručné náradie	● 1)	●	●	○	●	○		○		● 3)
Kombinovanie										
SYSTAINER 1-5	●	●	●	●	●		●	●	●	●
SORTAINER	●	●	●	●			●	●	●	●
SYS-ToolBox I/II	●	●	●		●		●	●	●	
MAXI-SYSTAINER	●	●	●	●						
MIDI-SYSTAINER	●				●				●	
MINI-SYSTAINER	●					●			●	
SYS-Cart	●	●	●							
SYS-Roll	●	●	●							
Mobilná dielňa	●	●	●		●	●				●
Stojan SYSTAINER	●	●								
Mobilné vysávače CT	●	●	●							
Použitie/preprava										
Dielňa	●	●	●	●	●	●	●	●		●
Stavba	●	●	●	●	●	●	●	●	●	○

- veľmi vhodný
- vhodný
- vhodný

- 1) v spojení s vložkou
- 2) len pri Sys 3-Sort/4
- 3) v spojení s vhodným Systainerom alebo Sortainerom

System Festool. Všetko přehľadné.

Pretože je jednoducho lepšie, keď to skutočne sedí: minimálne rovnako dôležitá ako presne pracujúce elektrické náradie je organizácia pracoviska. Pretože za ňou sa skrýva takmer nevyčerpatelný potenciál. Presne preto má systém Festool vždy jedno veľké plus v otázke poriadku a organizácie.



13 Organizácia pracoviska

Príslušenstvo a spotrebný materiál

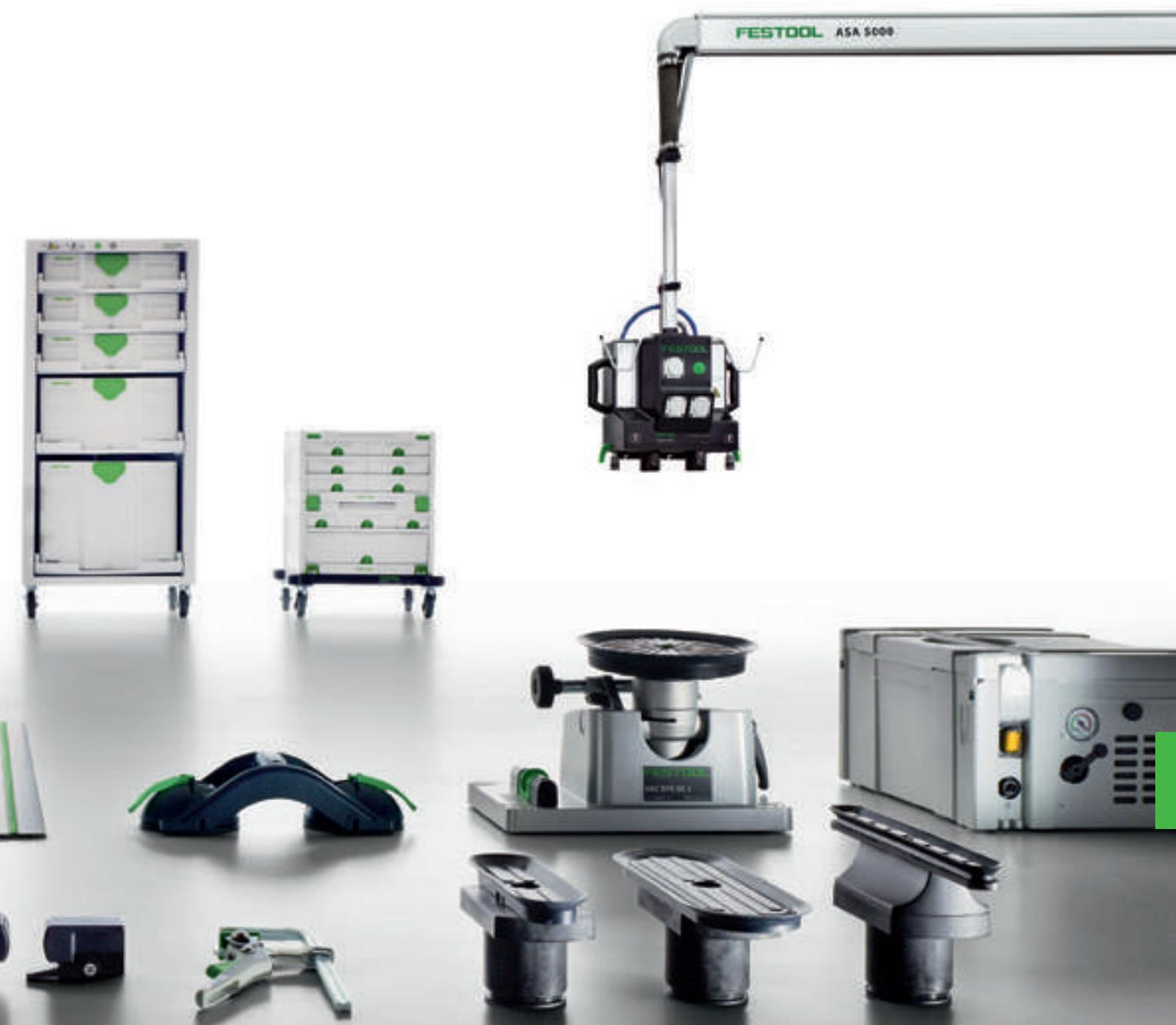

Systémové príslušenstvo

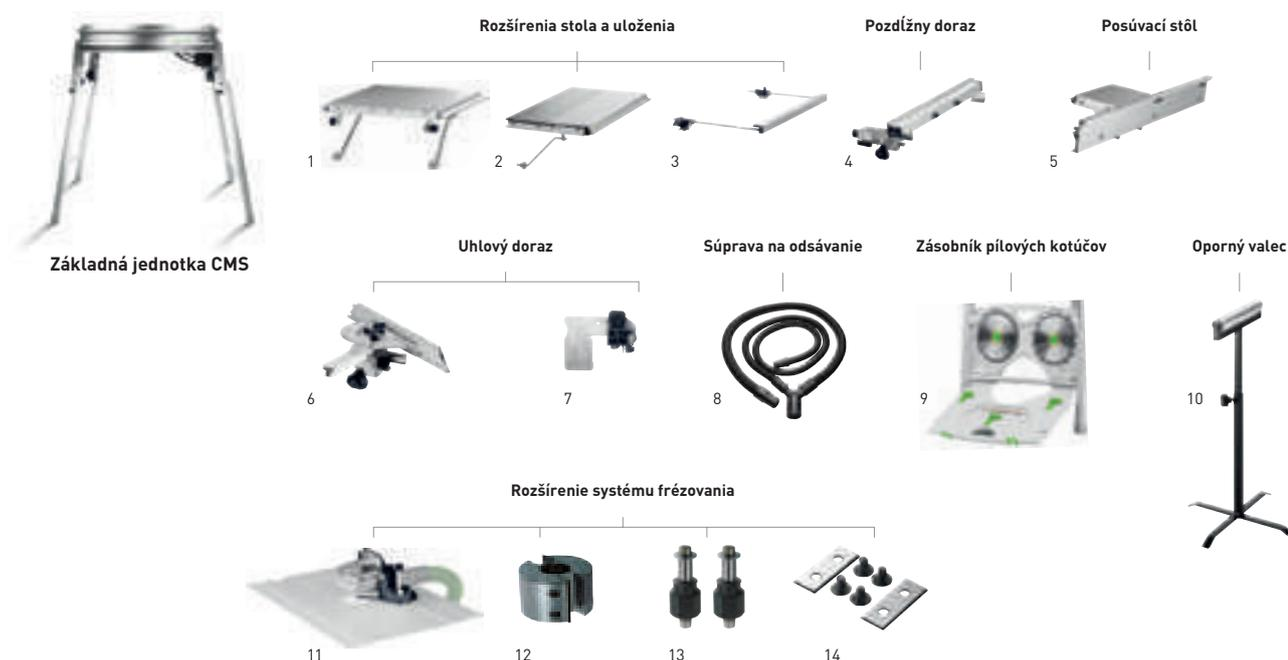

Príslušenstvo pre Compact Modul System CMS

Označenie	Opis	Cena €*	Obj. č.
1 Predĺženie stola VL	pre CS 50, CMS-GE, jednoduchá montáž, s možnosťou odklopenia, na podoprenie dlhých obrobkov pri rezaní na šírku, zväčšuje dosadaciu plochu o 405 mm, rozmery dĺžka x šírka 375 x 454 mm, v kartónovom obale	215,00 258,00	492092
2 Rozšírenie stola VB-CMS	pre CMS-GE, s nastaviteľnou stupnicou, zväčšuje dosadaciu plochu o 410 mm, šírka rezu 570 mm, rozmery dĺžka x šírka 664 x 438 mm, v kartónovom obale	276,50 331,80	493822
3 Podpera AF	pre CS 50, CMS-GE, oporná plocha nasaditeľná z oboch strán, podopiera obrobky pri pokosovom rezaní, zväčšuje dosadaciu plochu o 300 mm, rozmery dĺžka x šírka 662 x 390 mm, v kartónovom obale	92,30 110,76	492242
4 Pozdĺžny doraz LA-CS 50/CMS	pre CS 50, CMS-GE, s možnosťou jemného nastavenia a aretáciou na protiahlejšej strane, s obsluhou na prednej strane, s prestaviteľným profilom dorazu na presné a bezpečné pozdĺžne rezy, v kartónovom obale	222,60 267,12	574796
5 Posúvací stôl ST	pre CS 50, CMS-GE, pre MFT 3-VL, max. šírka rezu, kapovací rez 830 mm, v kartónovom obale	307,10 368,52	492100
6 Uhlový doraz WA	pre CS 70, CS 50, CMS-GE, na prácu s 2 dorazmi, v kartónovom obale	149,80 179,76	574797
7 Nastaviteľná zarážka WA-AR	pre CS 50, CS 70, na dorážanie obrobkov na uhlovom doraze WA, balenie pre samoobslužný predaj	33,20 39,84	491712
8 Odsávací súprava CS 70 AB	pre CT/CTM, pozostávajúca zo: sacej hadice D27 x 2,0 m, sacej hadice D36 x 1,0 m, prípojky tvaru Y, možno použiť s Basis, CS 70, CS 50 a CMS, Odsávanie s MINI/MIDI je možné len v spojení s adaptérovou hadicou 499196, priemer 27 /36 mm, v kartónovom obale	93,80 112,56	488292
Adaptérová hadica AD-D 36/CS50/CS70/CMS	pre CS 50, CS 70, CMS, 0,5 m hadica D36 s dvomi koncovkami proti krúteniu a spájacou, anti-statickou objímkou D50/D50 VM-AS, pre pripájací prvok v tvare Y, v spojení s CTL MINI/MIDI, priemer 36 mm, dĺžka 0,5 m, v kartónovom obale	35,20 42,24	499196
9 Zásobník pílových kotúčov SGA	pre CS 50, CMS-GE, na bezpečné a priestorovo úsporné uloženie až 4 pílových kotúčov (max. priemer 190 mm) a 3 chráničov proti strapkaniu (nie sú súčasťou dodávky), v kartónovom obale	44,90 53,88	492228
10 Oporný valec RB	pre všetky polostacionárne stroje [CS/KS/CMS], možno použiť s CS 50, CS 70, CB 120, System Basis Plus, CMS-GE, multifunkčným stolom, na podoprenie dlhých obrobkov pri pozdĺžnych a priečných rezoch, pri frézovaní a brúsení, nastaviteľná výška 630 – 1.000 mm, v kartónovom obale	163,80 196,56	488711
11 Odsávací kryt BF-OF-CMS	pre CMS-OF 1010, pre CMS-OF 1400/OF 2000/OF 2200, ochranný a odsávací kryt, Ø prípojky na odsávanie prachu 27/36 mm, v kartónovom obale	56,60 67,92	494643
12 Polodrážkovacia hlava FK D 50 x 30	pre CMS-OF, na použitie s frézovacími vretenami, priemer 50 mm, balenie pre samoobslužný predaj	118,40 142,08	489284
13 Frézovacie vreteno ASL20/OF1400-OF2200	pre CMS-OF 1400/OF 2000/OF 2200, na použitie polodrážkovacej hlavy Basis FK D 50 x 30 pre Basis 6 A a CMS-OF, balenie pre samoobslužný predaj	45,10 54,12	490131
Frézovacie vreteno ASL20/OF1010	pre CMS-OF, na použitie polodrážkovacej hlavy Basis FK D 50 x 30 pre Basis 5 A a CMS-OF 1010, balenie pre samoobslužný predaj	38,10 45,72	489285
14 Otoč. platničky WP 30 x 12 x 1,5	pre polodrážkovaciu hlavu, obsah balenia 2 ks., balenie pre samoobslužný predaj	24,00 28,80	489286

* Odporúčaná predajná cena výrobcu. Ceny predajcov sa môžu líšiť.

Systémové príslušenstvo



Príslušenstvo pre multifunkčný stôl MFT 3

Označenie	Opis	Cena €*	Obj. č.	
1 Priečna vzpera MFT 3-QT	pre dodatočnú stabilizáciu MFT/3, obsah balenia 2 ks., priemer 20 mm, dĺžka 675 mm, v kartónovom obale	92,60 111,12	495502	
2 Prídavný spevňovací mechanizmus MFT/3-ZK	na zafixovanie príložníka na V-drážke, balenie pre samoobslužný predaj	34,40 41,28	495541	
3 Úpinacie prvky MFT-SP	pre MFT, na bezpečné a presné upevnenie obrobku (rezanie, brúsenie, frézovanie, vrtanie...), obsah balenia 2 ks., balenie pre samoobslužný predaj	95,10 114,12	488030	
4 Skrutkovacia svorka FSZ 120	pre FS/2, MFT, vyhotovenie oceľ, upínacia šírka 120 mm, obsah balenia 2 ks., balenie pre samoobslužný predaj	37,80 45,36	489570	
	Skrutkovacia svorka FSZ 300	pre FS/2, MFT, vyhotovenie oceľ, upínacia šírka 300 mm, obsah balenia 2 ks., balenie pre samoobslužný predaj	46,60 55,92	489571
5 Páková svorka FS-HZ 160	pre FS/2, MFT, vyhotovenie oceľ, upínacia šírka 160 mm, balenie pre samoobslužný predaj	52,10 62,52	491594	
6 Predĺženie MFT 3-VL	pre MFT 3, na použitie CMS modulov, sklápacie nohy, bezpečnostný hlavný vypínač, kábel a zásuvka, v kartónovom obale	470,20 564,24	495510	
7 Stôl TSB/1-MW 1000	pre mobilnú dielňu MW 1000 a MFT/3, zväčšenie pracovnej plochy, hliníkový profil a dierovaná doska umožňujú používanie veľkého množstva dostupného príslušenstva, pracovná výška 900 mm, rozmery (D x Š x V) 1.045 x 500 x 74 mm, hmotnosť 12,2 kg, v kartónovom obale	270,90 325,08	203457	
8 Predlžovací prípravok VS	na montáž FST 660/85 alebo MFT 800 na Basis Plus, na spájanie viacerých MFT/3, balenie pre samoobslužný predaj	13,70 16,44	484455	
9 Adaptér VAC SYS AD MFT 3	pre VAC SYS SE 1, VAC SYS SE 2, na pripojenie upínacej jednotky VAC SYS k prístroju MFT 3, v kartónovom obale	230,70 276,84	494977	
10 Nastaviteľná zarážka MFT/3-AR	na dorazenie obrobkov na uhlovom doraze, odklopná, balenie pre samoobslužný predaj	20,80 24,96	495542	

* Odporúčaná predajná cena výrobcu. Ceny predajcov sa môžu líšiť.

Systémové príslušenstvo

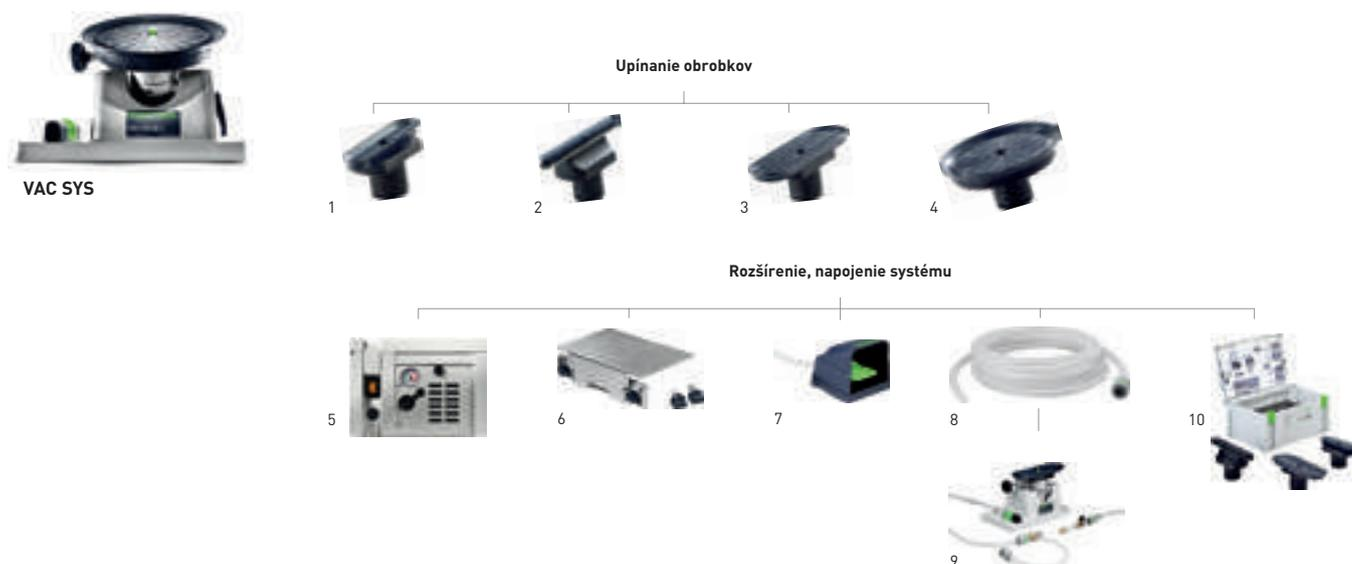

Príslušenstvo vákuového upínacieho systému VAC SYS

Označenie	Opis	Cena €*	Obj. č.
1 Vákuový tanier VAC SYS VT 200 x 60	pre VAC SYS SE 1, VAC SYS SE 2, rozmer taniera 200 x 60 mm, v kartónovom obale	81,40 97,68	580064
2 Vákuový tanier VAC SYS VT 277 x 32	pre VAC SYS SE 1, VAC SYS SE 2, rozmer taniera 277 x 32 mm, v kartónovom obale	121,30 145,56	580065
3 Vákuový tanier VAC SYS VT 275 x 100	pre VAC SYS SE 1, VAC SYS SE 2, rozmer taniera 275 x 10 mm, v kartónovom obale	95,50 114,60	580066
4 Vákuový tanier VAC SYS VT D 215	pre VAC SYS SE 1, VAC SYS SE 2, priemer 215 mm, v kartónovom obale	95,50 114,60	580067
5 Vákuové čerpadlo VAC SYS VP	príkon pri 50 Hz 160 – 200 W, príkon pri 60 Hz 200 – 230 W, výkon čerpadla pri 50 Hz 2,7 m ³ /h, výkon čerpadla pri 60 Hz 3,5 m ³ /h, minimálne vákuum ≥ 81%/ ≥ 810, hmotnosť 8 kg, v kartónovom obale	653,00 783,60	580060
6 Adaptér VAC SYS AD MFT 3	pre VAC SYS SE 1, VAC SYS SE 2, na pripojenie upínacej jednotky VAC SYS k prístroju MFT 3, v kartónovom obale	230,70 276,84	494977
7 Nožný ventil VAC SYS FV	pre VAC SYS SE 1 alebo v kombinácii VAC SYS SE 1 s VAC SYS SE 2, na odvzdušňovanie vákuového taniera, v kartónovom obale	89,10 106,92	580063
8 Vákuová hadica D 16 x 5m VAC SYS	pre súpravu VAC SYS SE 1, VAC SYS SE2, na predĺženie, dĺžka 5 m, v kartónovom obale	89,10 106,92 17,82 / 1 m 21,38 / 1 m	495293
9 Vákuová jednotka VAC SYS SE 2	vákuový tanier VAC SYS VT 275 x 100 mm, vákuová hadica, spájací prvok, príkon pri 50 Hz max. 200 W, príkon pri 50 Hz min. 160 W, príkon pri 50 Hz 160 – 200 W, príkon pri 60 Hz 200 – 230 W, výkon čerpadla pri 50 Hz 2,7 m ³ /h, výkon čerpadla pri 60 Hz 3,5 m ³ /h, minimálne vákuum ≥ 81%/ ≥ 810, hmotnosť 8 kg, v kontajneri SYSTAINER SYS 4	535,00 642,00	580062
10 Kontajner na príslušenstvo VAC SYS VT Sort	pre VAC SYS SE 1, VAC SYS SE 2, VAC SYS VT 200 x 60, VAC SYS VT 277 x 32, vákuový tanier VAC SYS VT 275 x 100 mm, má aj miesto pre vákuovú prípravku VAC SYS VT D 215, v kontajneri SYSTAINER SYS 3	320,50 384,60	495294

* Odporúčaná predajná cena výrobcu. Ceny predajcov sa môžu líšiť.

Systémové príslušenstvo



EAA

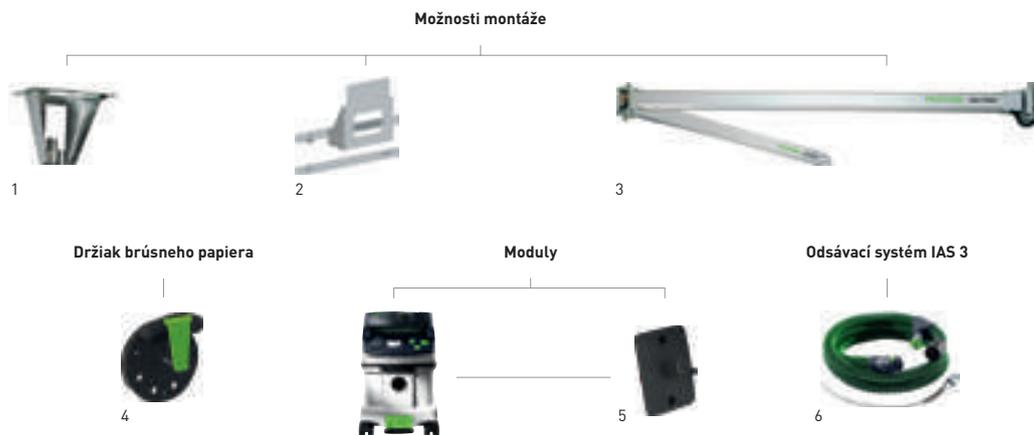

Príslušenstvo pre odsávacie ramená ASA, prípojku energie/odsávania EAA

Označenie	Opis	Cena €*	Obj. č.
1 Montáž na strop EAA-D-EU	na pripojenie energie/odsávania (od 2009), súpravy káblov 2,5 m, hadica na stlačený vzduch 2,5 m, držiak, hliníková rúra (1310 mm) s pripájacím nadstavcom, v kartónovom obale	408,50 490,20	495890
2 Montáž na stenu EAA-W-EU	na pripojenie energie/odsávania (od 2009), súpravy káblov 4 m, hadica na stlačený vzduch 4 m, hliníková rúra (350 mm) s pripájacím nadstavcom, montážna súprava na pripojenie energie / odsávania, v kartónovom obale	301,70 362,04	495889
3 Odsávacie rameno ASA 5000 CT/SR-EU	pre mobilné odsávače CT a vysávače SRM, káblový kanál, dvojité kľbové rameno s nástennou konzolou, bez prvkov na upevnenie na stenu, dĺžka pripájacích vedení 3 m, akčný rádius 2 x 2,5 m, oblasť použitia 39 – 58 m ² , hmotnosť 92 kg, oblasť otáčania 39 – 58°, v kartónovom obale	2.716,00 3.259,20	583867
Odsávacie rameno ASA 6000 CT/SR-EU	pre mobilné odsávače CT a vysávače SRM, dvojité kľbové rameno s nástennou konzolou, káblový kanál, bez prvkov na upevnenie na stenu, dĺžka pripájacích vedení 3 m, akčný rádius 2 x 3 m, oblasť použitia 56 – 84 m ² , hmotnosť 105 kg, oblasť otáčania 56 – 84°, v kartónovom obale	2.840,00 3.408,00	583868
4 Držiak brúsneho papiera SH-EAA	bez prípevňovacieho materiálu, pre brúsny materiál do Ø 150 mm, v kartónovom obale	26,10 31,32	496044
5 Modul prípojky energie EAA CT 26/36/48	pre CT 26/36/48, na spojenie mobilného odsávača CT s energeticou prípojkou, príp. odsávacím ramenom, nemusí byť vo vyhotovení LE, v kartónovom obale	64,80 77,76	496143
6 IAS 3 – hadica	Pozri stranu 150		

* Odporúčaná predajná cena výrobcu. Ceny predajcov sa môžu líšiť.

Bez DPH. S DPH.

Systémové príslušenstvo

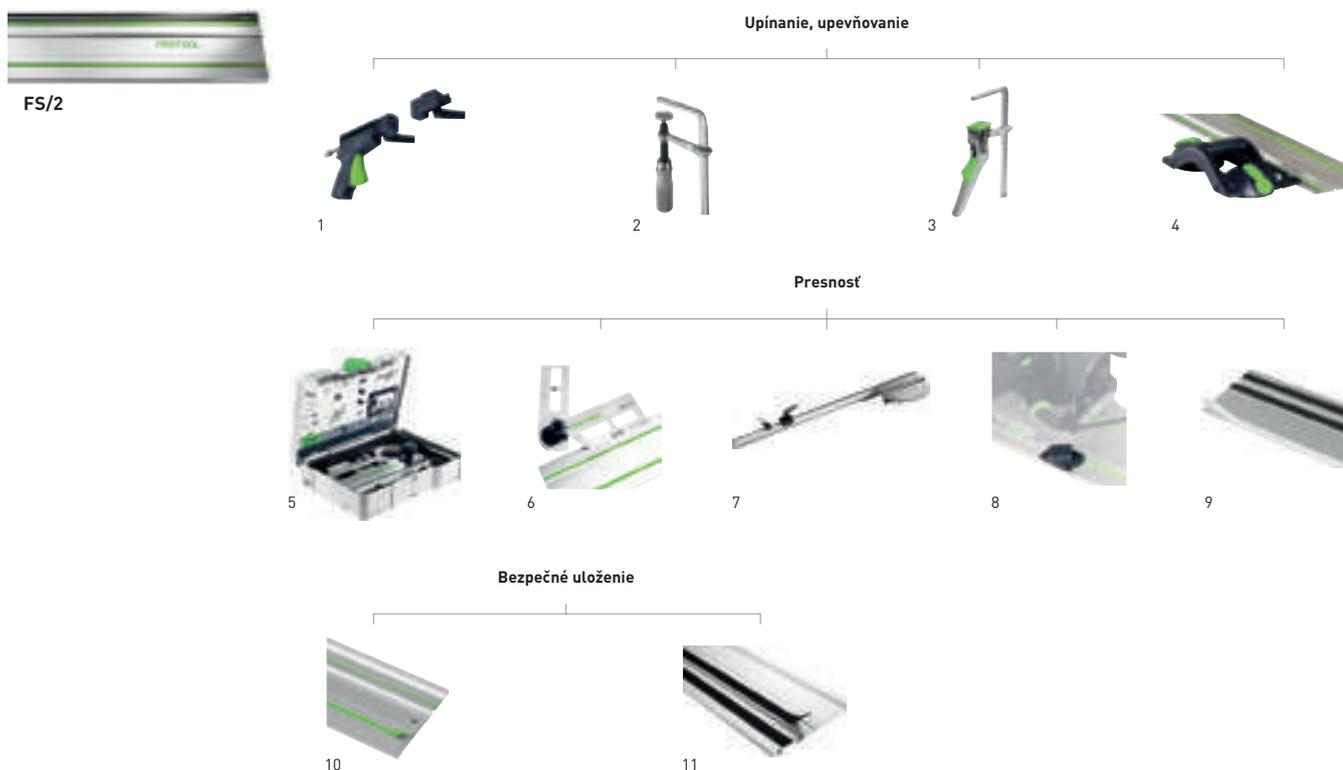

Príslušenstvo vodiacej lišty FS/2

Označenie	Opis	Cena €*	Obj. č.
1 Rýchlopínač FS-RAPID/R	na upnutie a nastavenie polohy vodiacej lišty FS, FS/2 a GRP/2, upínacie čeľuste, upevnenie, balenie pre samoobslužný predaj	45,10 54,12	489790
Rýchlopínač FS-RAPID/L	na použitie SSU 200, IS 330 s vodiacou lištou, na upínanie a nastavenie pozície vodiacich lišt Festool, upínacie čeľuste, upevnenie, balenie pre samoobslužný predaj	45,10 54,12	768116
2 Skrutkovacia svorka FSZ 120	pre FS/2, MFT, vyhotovenie oceľ, upínacia šírka 120 mm, obsah balenia 2 ks., balenie pre samoobslužný predaj	37,80 45,36	489570
Skrutkovacia svorka FSZ 300	pre FS/2, MFT, vyhotovenie oceľ, upínacia šírka 300 mm, obsah balenia 2 ks., balenie pre samoobslužný predaj	46,60 55,92	489571
3 Páková svorka FS-HZ 160	pre FS/2, MFT, vyhotovenie oceľ, upínacia šírka 160 mm, balenie pre samoobslužný predaj	52,10 62,52	491594
4 Dvojitá vákuová rukoväť GECKO DOSH	Pozri stranu 389		
Adaptér DOSH-FSAD	adaptér na upevnenie vodiacej lišty FS/2 o dvojitú vákuovú rukoväť GECKO, balenie pre samoobslužný predaj	20,70 24,84	492616
5 Súprava príslušenstva FS-SYS/2	2 x skrutkové stolárske zvierky FSZ 120, nábehový adaptér FS-AW, kombinovaná uhlová jednotka FS-KS, doraz proti spätnému rázu FS-RSP, 2 spojky FSV, chránič proti strapkaniu FS-SP 1400, v kontajneri SYSTAINER SYS 1 T-LOC	167,00 200,40	497657
6 Kombinovaná uhlová jednotka FS-KS	pre FS/2, na uhlové rezy s vodiacou lištou v rozsahu 0° - 180°, balenie pre samoobslužný predaj	91,90 110,28	491588
7 Uhlový doraz FS-AG-2	pre FS/2 a GRP/2, pre uhlovo presné rezy v spojení s vodiacou lištou, v kartónovom obale	128,50 154,20	768168
8 Ochrana proti spätnému rázu FS-RSP	pre TS 55, TS 55 R, TSC 55, TS 75, HKC 55, HK 55, ATF 55, AP 55, AT 65, AP 65, AP 85, použiteľný aj ako doraz vedenia, slúži ako zadný a predný koncový doraz na vodiacej lište FS/2, balenie pre samoobslužný predaj	16,20 19,44	491582
9 Ochrana proti trieskam FS-SP 1400/T	náhradný chránič proti strapkaniu pre vodiacu lištu FS a FS/2, transparentné, dĺžka 1.400 mm, balenie pre samoobslužný predaj	11,10 13,32	495207
Ochrana proti trieskam FS-SP 5000/T	náhradný chránič proti strapkaniu pre vodiacu lištu FS a FS/2, transparentné, dĺžka 5.000 mm, balenie pre samoobslužný predaj	26,90 32,28	495209
10 Klzné obloženie FS-GB 10M	náhradná klzná páska pre vodiacu lištu FS/2, rolka, dĺžka 10 m, balenie pre samoobslužný predaj	34,00 40,80	491741
11 Protišmyková podložka FS-HU 10M	náhradná protišmyková páska pre vodiacu lištu FS a FS/2, rolka, dĺžka 10 m, balenie pre samoobslužný predaj	19,10 22,92	485724

* Odporúčaná predajná cena výrobcu. Ceny predajcov sa môžu líšiť.

Systémové príslušenstvo



FS/2

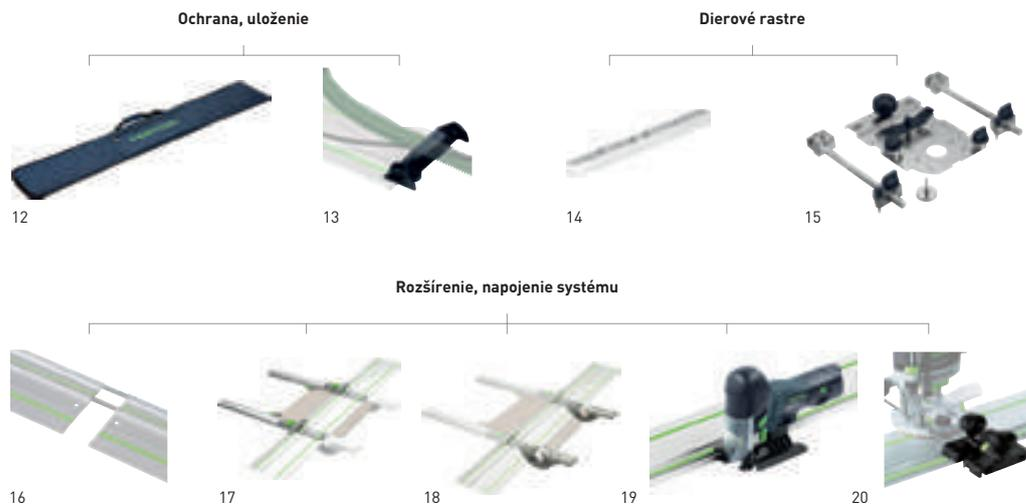

Príslušenstvo vodiacej lišty FS/2

Označenie	Opis	Cena €*	Obj. č.
12 Taška FS-BAG	taška s popruhom na rameno, do dĺžky FS 1400/2, vo vrecku	67,80 81,36	466357
13 Odrazná lišta FS-AW	zabraňuje zachyteniu sacej hadice a kábla na konci vodiacej lišty, balenie pre samoobslužný predaj	19,80 23,76	489022
14 Pozdĺžny doraz LA-LR 32 FS	Polohuje prvý otvor dierovanej vodiacej lišty s rastrom 9,5, 16 alebo 32 mm od hrany obrobku, obsah balenia 2 ks., balenie pre samoobslužný predaj	39,50 47,40	496938
15 Príslušenstvo systému na vytváranie radov otvorov FS/2	Pozri stranu 255		
16 Predĺžovací prípravok FSV	na spojenie dvoch vodiacich lišt pre dlhé obrobky, obsah balenia 1 ks., balenie pre samoobslužný predaj	16,60 19,92	482107
17 Paralelný doraz FS-PA	pre FS/2, pre rezanie na šírku, opakovateľnosť nastaviteľná stupnicou a dorazovým jazdcom, montáž na vodiacu lištu bez použitia nástroja, vedenie dorazu s prídavnou fixáciou, dorazový jazdec, max. šírka obrobku 650 mm, obsah balenia 2 ks., balenie pre samoobslužný predaj	212,40 254,88	495717
18 Predĺženie FS-PA-VL	pre FS/2, použiteľné len v spojitosti s FS-PA, dlhé dorazové pravítko, mostíky, stupnica, max. šírka obrobku 195 mm, max. hrúbka materiálu 70 mm, obsah balenia 2 ks., balenie pre samoobslužný predaj	126,30 151,56	495718
19 Vodiaci doraz FS-PS/PSB 300	pre PS 200, PS 300, PSB 300, PS 2, pri použití priamočiarych píľ s vodiacim systémom FS a FS/2, balenie pre samoobslužný predaj	14,70 17,64	490031
Stôl (konzola) s adaptérom ADT-PS 420	pre PS(C) 400/420, PSB(C) 400/420, na použitie PS na vodiacej lište, na montáž do systému Compact Modul System CMS, v spojení s vyrezávačom kruhov KS-PS 400, balenie pre samoobslužný predaj	14,90 17,88	497303
20 Vodiace dorazy pre horné frézy	Pozri stranu 265		

* Odporúčaná predajná cena výrobcu. Ceny predajcov sa môžu líšiť.

Bez DPH. S DPH.

Systémové príslušenstvo



WCR 1000



UCR 1000



MFH 1000

Usporiadanie: zavesenie

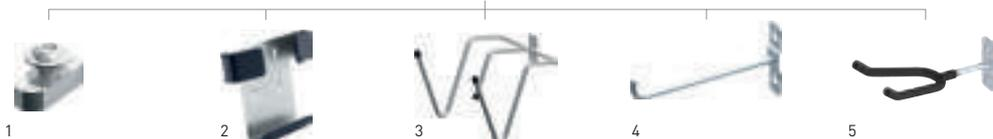

Usporiadanie



6

Príslušenstvo pre pracovné centrum WCR 1000, univerzálne centrum UCR 1000, multifunkčnú stoličku MFH 1000

Označenie	Opis	Cena €*	Obj. č.
1 Tesné pero WCR 1000 PF 2x	pre WCR 1000, UCR 1000, líčovacie perá na pripevnenie individuálneho príslušenstva v profilovej drážke, 2x tesné perá vrátane skrutiek, balenie pre samoobslužný predaj	12,60 15,12	497476
2 Hák(y) na stenu s otvormi LWH HSK-A	pre WCR 1000, MFH 1000, UCR 1000, na zavesenie doštičiek na ručné brús. HSK-A 80 x 130, HSK-A 80 x 200, HSK-A 115 x 226, nehodí sa pre doštičku na ručné brúsenie HSK-A 80 x 400, ochranná vrstva zabraňuje poškodeniu, rozmery dĺžka x šírka 38,1 x 38,1 mm, v kartónovom obale	34,00 40,80	498968
3 Hák na náradie WCR 1000 WH	pre WCR 1000, UCR 1000, na zavesenie druhého náradia, na použitie ako držiak na hadice, v kartónovom obale	58,40 70,08	497474
4 Hák WCR 1000 SHQ	pre WCR 1000, UCR 1000, štandardný hák na upevnenie na stenu s otvormi, obsah balenia 6 ks., balenie pre samoobslužný predaj	21,80 26,16	497475
5 Držiak na striekaciu pištoľ WCR 1000 LPH	pre Workcenter WCR 1000, držiak na lakovaciú pištoľ, na montáž v profilovej drážke pre Workcenter WCR 1000, 2x skrutka, 2x matica, rozmery [D x Š x V] 148 x 76 x 60 mm, hmotnosť 0,5 kg, v kartónovom obale	27,00 32,40	498361
6 Spodná odkladacia priehradka WCR 1000 AB	pre WCR 1000, UCR 1000, veľká odkl. priehradka na odloženie malých častí, schránky na brús. papier, skrutky atď., v kartónovom obale	44,60 53,52	497477

* Odporúčaná predajná cena výrobcu. Ceny predajcov sa môžu líšiť.

Systémové príslušenstvo

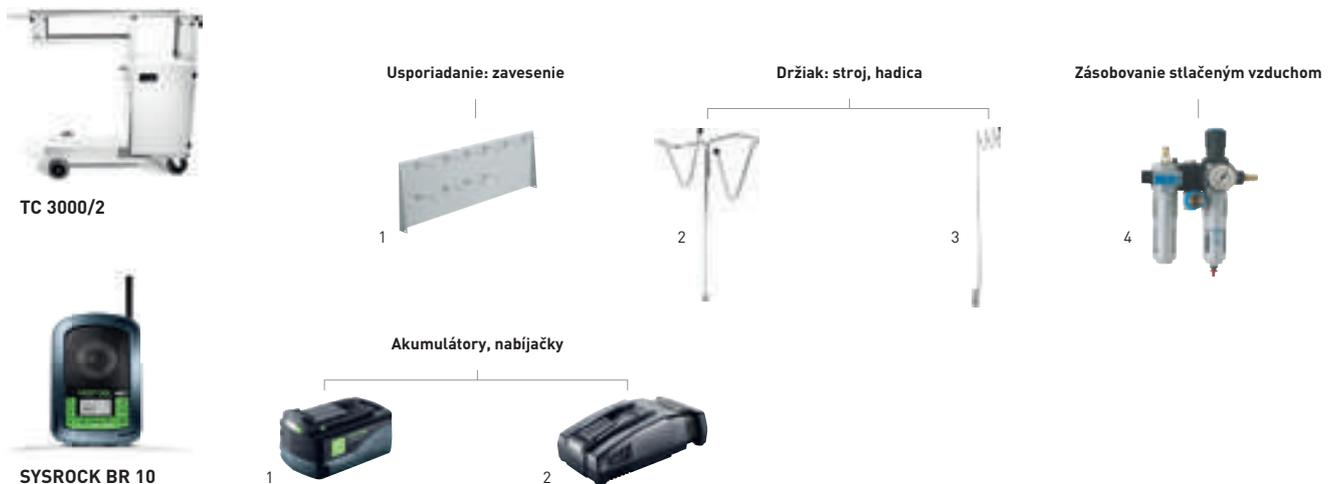

Príslušenstvo pre Toolcenter TC 3000/2

Označenie	Opis	Cena €*	Obj. č.
1 Zadná stena TC 3000 RW	pre Toolcenter TC 3000, TC 3000/2 vrátane 10 hákov na zavesenie, rozmery dĺžka x šírka 990 x 340 mm, v kartónovom obale	166,20 199,44	452986
2 Držiak nástroja WHR/D-TC	pre TC 2000, TC 3000, TC 3000/2, na bezpečné a ergonomické odkladanie až dvoch elektrických alebo pneumatických prístrojov súčasne, v kartónovom obale	55,20 66,24	493415
3 Držiak hadice TC-SH	pre TC 2000, TC 3000, TC 3000/2, na dovybavenie TC 3000, v kartónovom obale	59,60 71,52	487304
4 Napájacia jednotka VE-TC 3000	pre TC 2000, TC 3000, na zásobovanie stlačeným vzduchom pre mobilné vysávače CT 22/33 a odsávacie zariadenia radu SR 151, SR 200 vo vyhotovení LE, v kartónovom obale	455,00 546,00	454808

Príslušenstvo k stavebným rádiám SYSRock BR 10, BR 10 DAB+

Označenie	Opis	Cena €*	Obj. č.
1 Akumulátor BP 18 Li 5,2 AS	s funkciou AIRSTREAM, Lítium-iónový (Li-Ion) náhradný akumulátor pre všetky akumulátorové náradie Festool 18 V (okrem CXS, TXS, ETSC 125, RTSC 400, DTSC 400), napätie 18 V, kapacita 5,2 Ah, hmotnosť 0,7 kg, balenie pre samoobslužný predaj	98,00 117,60	200181
Akumulátor BP 18 Li 5,2 ASI	Bluetooth® lítium-iónový (Li-Ion) akumulátor s funkciou AIRSTREAM pre všetky akumulátorové náradie Festool 18 V (okrem CXS, TXS, ETSC 125, RTSC 400, DTSC 400), Bluetooth® umožňuje automatické spustenie mobilného vysávača CLEANTEC pri zapnutí akumulátorového náradia (predpokladá sa použitie mobilného vysávača s funkciou Bluetooth®), napätie 18 V, kapacita 5,2 Ah, hmotnosť 0,7 kg, v kartónovom obale	118,00 141,60	202479
Akumulátor BP 18 Li 6,2 AS	s funkciou AIRSTREAM, Lítium-iónový (Li-Ion) náhradný akumulátor pre všetky akumulátorové náradie Festool 18 V (okrem CXS, TXS, ETSC 125, RTSC 400, DTSC 400), napätie 18 V, kapacita 6,2 Ah, hmotnosť 0,7 kg, balenie pre samoobslužný predaj	128,00 153,60	201774
Akumulátor BP 18 Li 6,2 ASI	Bluetooth® lítium-iónový (Li-Ion) akumulátor s funkciou AIRSTREAM pre všetky akumulátorové náradie Festool 18 V (okrem CXS, TXS, ETSC 125, RTSC 400, DTSC 400), Bluetooth® umožňuje automatické spustenie mobilného vysávača CLEANTEC pri zapnutí akumulátorového náradia (predpokladá sa použitie mobilného vysávača s funkciou Bluetooth®), napätie 18 V, kapacita 6,2 Ah, hmotnosť 0,7 kg, v kartónovom obale	148,00 177,60	201797
Akumulátor BP 18 Li 3,1 C	kompaktný, ľahký konštrukčný tvar, Lítium-iónový (Li-Ion) náhradný akumulátor pre všetky akumulátorové náradie Festool 18 V (okrem TSC 55, CXS, TXS, ETSC 125, RTSC 400, DTSC 400), napätie 18 V, kapacita 3,1 Ah, hmotnosť 0,4 kg, balenie pre samoobslužný predaj	72,00 86,40	201789
Akumulátor BP 18 Li 3,1 CI	lítiovo-iónový náhradný akumulátor (Li-Ion) s Bluetooth® pre všetky 18 V akumulátorové náradie Festool (okrem TSC 55, CXS, TXS, ETSC 125, RTSC 400, DTSC 400), Bluetooth® umožňuje automatické spustenie mobilného vysávača CLEANTEC pri zapnutí akumulátorového náradia (predpokladá sa použitie mobilného vysávača s funkciou Bluetooth®), napätie 18 V, kapacita 3,1 Ah, hmotnosť 0,4 kg, v kartónovom obale	92,00 110,40	203799
2 Rýchlonabíjačka TCL 6	pre všetky lítium-iónové akumulátory (okrem CXS/TXS), lítium-iónová (Li-Ion) náhradná nabíjačka pre všetky akumulátory 10,8 – 18 V, nabíjaci prúd 6 A, vstupné napätie 220 – 240 V, hmotnosť 0,8 kg, balenie pre samoobslužný predaj	57,00 68,40	201135
Rýchlonabíjačka SCA 8	pre všetky lítium-iónové akumulátory (okrem CXS/TXS), s funkciou AIRSTREAM, lítium-iónová (Li-Ion) náhradná nabíjačka pre všetky akumulátory 10,8 – 18 V, nabíjaci prúd 8 A, vstupné napätie 220 – 240 V, hmotnosť 1,1 kg, balenie pre samoobslužný predaj	88,00 105,60	200178

Technológia akumulátorov a nabíjania Pozri stranu 14

* Odporúčaná predajná cena výrobcu. Ceny predajcov sa môžu líšiť.

Systémové príslušenstvo



Príslušenstvo pre mobilnú dielňu MW 1000

Označenie	Opis	Cena €*	Obj. č.
1 Vysúvací prvok SYS-AZ-MW 1000	pre mobilnú dielňu MW 1000, beznástrojové upevnenie a individuálne výškové nastavenie, rozmery (D x Š x V) 493 x 373 x 118 mm, nosnosť zásuvky 20 kg, hmotnosť 3,2 kg, v kartónovom obale	66,50 79,80	203456
Vysúvací prvok SYS-AZ	pre všetky Systainery (Classic a T-LOC), na zostavenie individuálneho regálového systému, v rasti s 32 otvormi, rozmery (D x Š x V) 425 x 376 x 57 mm, max. záťaž 20 kg, v kartónovom obale	40,40 48,48	500692
2 Stôl TSB/1-MW 1000	pre mobilnú dielňu MW 1000 a MFT/3, zväčšenie pracovnej plochy, hliníkový profil a dierovaná doska umožňujú používanie veľkého množstva dostupného príslušenstva, pracovná výška 900 mm, rozmery (D x Š x V) 1.045 x 500 x 74 mm, hmotnosť 12,2 kg, v kartónovom obale	270,90 325,08	203457
3 Prídavný spevňovací mechanizmus MFT/3-ZK	na zafixovanie príložníka na V-drážke, balenie pre samoobslužný predaj	34,40 41,28	495541
4 Upínacie prvky MFT-SP	pre MFT, na bezpečné a presné upevnenie obrobku (rezanie, brúsenie, frézovanie, vŕtanie...), obsah balenia 2 ks., balenie pre samoobslužný predaj	95,10 114,12	488030
5 Skrutkovacia svorka FSZ 120	pre FS/2, MFT, vyhotovenie oceľ, upínacia šírka 120 mm, obsah balenia 2 ks., balenie pre samoobslužný predaj	37,80 45,36	489570
Skrutkovacia svorka FSZ 300	pre FS/2, MFT, vyhotovenie oceľ, upínacia šírka 300 mm, obsah balenia 2 ks., balenie pre samoobslužný predaj	46,60 55,92	489571
6 Páková svorka FS-HZ 160	pre FS/2, MFT, vyhotovenie oceť, upínacia šírka 160 mm, balenie pre samoobslužný predaj	52,10 62,52	491594

* Odporúčaná predajná cena výrobcu. Ceny predajcov sa môžu líšiť.

Jednoducho usporiadanejšie, jednoducho prehľadnejšie, jed- noducho lepšie organizované.

SYSTAINER/SORTAINER – stohovateľný, spájateľný, extrémne robustný a prakticky nezničiteľný.

Motory, príslušenstvo a spotrebný materiál je chránený pred prachom, striekajúcou vodou, extrémnymi teplotnými rozdielmi a nárazmi. Všetko je prehľadne odložené a ľahko sa dá transportovať – so zasúvateľnou rúčkou (príslušenstvo) pre veľkosti 1 a 2 možno SYS T-LOC dokonca nosiť aj na výšku.

SYS-ToolBox – otvorený SYSTAINER pre rýchly prístup.

Robustná konštrukcia z kvalitného plastu má nosnosť až 7 kg. Dve priestranné priehradky zabezpečujú poriadok a zhora je prístup na ručné náradie, spotrebný materiál alebo príslušenstvo.

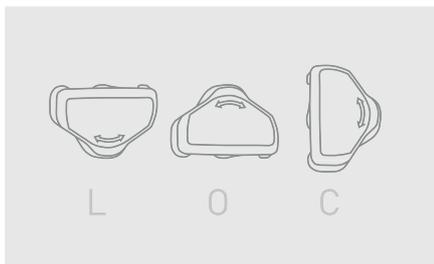

Spája tri funkcie.

Centrálny ovládací prvok systému SYSTAINER: zatvoriť, otvoriť, spojiť len jedným otočením.



Bezpečne spojené.

V systéme Systemair alebo v kombinácii s mobilným vysávačom, Systemair portom a pracovným centrom WCR.



Jednoducho otvorené.

Nový SYSTAINER T-LOC možno vždy otvoriť, aj bez odpojenia.

Všetko v prehľade – zásuvky systému SORTAINER ponúkajú veľa miesta pre drobné dielce.

- › Prehľadné vďaka individuálnemu rozdeleniu a možnostiam popisovania.
- › Blokované a uzamknuté bráni náhodnému vytiahnutiu zásuviek.
- › Výberom rôznych veľkostí a modulárneho zásuvkového systému je pre každú požiadavku vždy k dispozícii správny SORTAINER.



Systémové príslušenstvo

SYSTAINER T-LOC		Typ	Cena €*	Obj. č.
	SYSTAINER T-LOC 1x kryt na políčko na popis rozмеры [D x Š x V] 396 x 296 x 105 mm, rozmer s nožičkami [D x Š x V] 396 x 296 x 112 mm, vnútorný rozmer [D x Š x V] 383 x 273 x 75 mm, hmotnosť 1,3 kg	SYS 1 TL	54,50 65,40	497563
	rozмеры [D x Š x V] 396 x 296 x 157,5 mm, rozmer s nožičkami [D x Š x V] 396 x 296 x 164,5 mm, vnútorný rozmer [D x Š x V] 383 x 267 x 127,5 mm, hmotnosť 1,5 kg	SYS 2 TL	59,40 71,28	497564
	rozмеры [D x Š x V] 396 x 296 x 210 mm, rozmer s nožičkami [D x Š x V] 396 x 296 x 217 mm, vnútorný rozmer [D x Š x V] 382 x 266 x 180 mm, hmotnosť 1,8 kg	SYS 3 TL	64,30 77,16	497565
	rozмеры [D x Š x V] 396 x 296 x 315 mm, rozmer s nožičkami [D x Š x V] 396 x 296 x 322 mm, vnútorný rozmer [D x Š x V] 382 x 266 x 285 mm, hmotnosť 2,1 kg	SYS 4 TL	69,20 83,04	497566
	rozмеры [D x Š x V] 396 x 296 x 420 mm, rozmer s nožičkami [D x Š x V] 396 x 296 x 427 mm, vnútorný rozmer [D x Š x V] 381 x 265 x 384 mm, hmotnosť 2,7 kg	SYS 5 TL	73,90 88,68	497567
MAXI-SYSTAINER		Typ	Cena €*	Obj. č.
	MAXI-SYSTAINER možno spájať so SYS 1, SYS 2, SYS 3, SYS 4, SYS 5, Sortainer-om rozмеры [D x Š x V] 596 x 390 x 210 mm, vnútorný rozmer [D x Š x V] 545 x 330 x 168 mm, hmotnosť 4 kg	SYS MAXI	94,90 113,88	490701
	rozмеры [D x Š x V] 596 x 390 x 157,5 mm, vnútorný rozmer [D x Š x V] 545 x 330 x 124 mm, hmotnosť 3 kg	SYS MAXI 2	86,60 103,92	492582
MIDI-SYSTAINER T-LOC		Typ	Cena €*	Obj. č.
	MIDI-SYSTAINER T-LOC možno spojiť so SYS T-LOC, na prehľadné usporiadanie drobných dielov, elektrického náradia, ručného náradia a príslušenstva, rozмеры [D x Š x V] 496 x 296 x 210 mm, vnútorný rozmer [D x Š x V] 483 x 267 x 180 mm, hmotnosť 2 kg	SYS-MIDI 3 TL	78,30 93,96	499621

* Odporúčaná predajná cena výrobcu. Ceny predajcov sa môžu líšiť.

Systémové príslušenstvo

MINI-SYSTAINER T-LOC

		Typ	Cena €* 20,76	Obj. č. 499622
	MINI-SYSTAINER T-LOC pre prehľadné usporiadanie drobných dielov a ručného náradia, možno spojiť so SYS-MINI 1 a 3 TL, nemožno spájať so SYS 1-5, SORTAINER, SYS MINI classic,	SYS-MINI 1 TL	17,30 20,76	499622
	rozмеры (D x Š x V) 265 x 171 x 71 mm, vnútorný rozmer (D x Š x V) 255 x 155 x 53 mm, hmotnosť 0,4 kg			
	priehľadný kryt, rozмеры (D x Š x V) 265 x 171 x 71 mm, vnútorný rozmer (D x Š x V) 255 x 155 x 53 mm, hmotnosť 0,4 kg	SYS-MINI 1 TL TRA	20,80 24,96	203813
	univerzálna vložka TZE-UNI SYS MINI TL, Priehľadný kryt, rozмеры (D x Š x V) 265 x 171 x 71 mm, vnútorný rozmer (D x Š x V) 255 x 155 x 53 mm, hmotnosť 0,6 kg	SYS-MINI 1 TL TRA UNI	35,10 42,12	203821
	rozмеры (D x Š x V) 265 x 171 x 142 mm, vnútorný rozmer (D x Š x V) 255 x 155 x 124 mm, hmotnosť 0,4 kg	SYS-MINI 3 TL	22,60 27,12	202544

SYSTAINER T-LOC so zásuvkou v kryte

		Typ	Cena €* 78,84	Obj. č. 497851
	SYSTAINER T-LOC DF 1x kryt na políčko na popis	SYS 1 TL-DF	65,70 78,84	497851
	rozмеры (D x Š x V) 396 x 296 x 105 mm, rozmer s nožičkami (D x Š x V) 396 x 296 x 112 mm, vnútorný rozmer (D x Š x V) 383 x 273 x 68 mm, hmotnosť 1,5 kg			
	rozмеры (D x Š x V) 396 x 296 x 157,5 mm, rozmer s nožičkami (D x Š x V) 396 x 296 x 164,5 mm, vnútorný rozmer (D x Š x V) 383 x 267 x 121 mm, hmotnosť 1,7 kg	SYS 2 TL-DF	70,60 84,72	497852
	rozмеры (D x Š x V) 396 x 296 x 210 mm, rozmer s nožičkami (D x Š x V) 396 x 296 x 217 mm, vnútorný rozmer (D x Š x V) 382 x 266 x 173 mm, hmotnosť 2 kg	SYS 3 TL-DF	74,20 89,04	498390

SYSTAINER T-LOC SYS-Combi

		Typ	Cena €* 126,00	Obj. č. 200117
	SYSTAINER T-LOC flexibilne deliteľná zásuvka na príslušenstvo, spotrebný materiál, drobnosti a iné, vnútorné rozмеры zásuvky (D x Š x V) 350 x 255 x 69 mm	SYS-Combi 2	105,00 126,00	200117
	kombinácia klasického kontajnera SYSTAINER veľkosť 2 a priestrannej zásuvky, rozмеры (D x Š x V) 396 x 296 x 263 mm, rozmer s nožičkami (D x Š x V) 396 x 296 x 270 mm, vnútorné rozмеры hornej priehradky (D x Š x V) 383 x 267 x 127 mm, hmotnosť 3,2 kg			
	kombinácia klasického kontajnera SYSTAINER veľkosť 3 a priestrannej zásuvky, rozмеры (D x Š x V) 396 x 296 x 315 mm, rozmer s nožičkami (D x Š x V) 396 x 296 x 322 mm, vnútorné rozмеры hornej priehradky (D x Š x V) 382 x 266 x 180 mm, hmotnosť 3,5 kg	SYS-Combi 3	112,80 135,36	200118

* Odporúčaná predajná cena výrobcu. Ceny predajcov sa môžu líšiť.

Bez DPH. S DPH.

Systémové príslušenstvo

SORTAINER		Typ	Cena €* 155,52	Obj. č. 491522
	SORTAINER 2 x malá zásuvka (D x Š x H) 255 x 75 x 30 mm, veľká zásuvka (D x Š x H) 255 x 165 x 30 mm, veľká zásuvka (D x Š x H) 255 x 348 x 85 mm, 2 deliace priečky v každej zásuvke, 6 x rámečkov na štítky, 8 x popisných štítkov, rozmery (D x Š x V) 395 x 295 x 210 mm, hmotnosť 4 kg	SYS 3-SORT/4	129,60 155,52	491522
	6 x veľká zásuvka (D x Š x H) 255 x 165 x 30 mm, 2 deliace priečky v každej zásuvke, 6 x rámečkov na štítky, 8 x popisných štítkov, rozmery (D x Š x V) 395 x 295 x 210 mm, hmotnosť 4,9 kg	SYS 3-SORT/6	144,20 173,04	491984
	6 x malá zásuvka (D x Š x H) 255 x 75 x 30 mm, 2 deliace priečky v každej zásuvke, 3 x veľká zásuvka (D x Š x H) 255 x 165 x 30 mm, 9 x rámečkov na štítky, 16 x popisných štítkov, rozmery (D x Š x V) 395 x 295 x 210 mm, hmotnosť 5,1 kg	SYS 3-SORT/9	144,20 173,04	491985
	12 x malá zásuvka (D x Š x H) 255 x 75 x 30 mm, 2 deliace priečky v každej zásuvke, 12 x rámečkov na štítky, 16 x popisných štítkov, rozmery (D x Š x V) 395 x 295 x 210 mm, hmotnosť 5,3 kg	SYS 3-SORT/12	144,20 173,04	491986
	tri zásuvky s objemom 6,7 l sa môžu vkladacími boxmi a deliacimi priečkami individuálne zostaviť a rozdeliť, možnosť spojenia so všetkými kontajnermi T-LOC a Classic, Sortainer, mobilnými vysávačmi CLEANTEC, rozmery (D x Š x V) 396 x 296 x 322 mm, hmotnosť 5,7 kg	SYS 4 TL-SORT/3	116,10 139,32	200119
SYS-ToolBox		Typ	Cena €* 51,00	Obj. č. 495024
	SYS-ToolBox na praktickú prepravu ručného náradia, spotrebného materiálu alebo príslušenstva, dosadacia plocha 396 x 296 mm rozmery (D x Š x V) 396 x 296 x 150 mm, výška 150 mm, nosnosť 7 kg, objem 12,5 l	SYS-TB-1	42,50 51,00	495024
	rozmery (D x Š x V) 396 x 296 x 257 mm, výška 257 mm, nosnosť 14 kg, objem 20 l	SYS-TB-2	53,20 63,84	499550
SYS-StorageBox		Typ	Cena €* 113,28	Obj. č. 499901
	SYS-StorageBox plastová nádoba bez obsahu, s jednotlivy vyberateľnými vkladacími boxmi, s možnosťou spojenia s celým sortimentom Systainerov (okrem SYS-Mini), 2x box 60 x 60 x 71 SYS-SB, 2x box 60 x 120 x 71 SYS-SB, 1x box 180 x 120 x 71 SYS-SB, rozmery (D x Š x V) 396 x 296 x 167 mm, výška s rukoväťou 240 mm, hmotnosť 2,5 kg	SYS-SB	94,40 113,28	499901

* Odporúčaná predajná cena výrobcu. Ceny predajcov sa môžu líšiť.

Systémové príslušenstvo

Stojan SYSTAINER

		Typ	Cena €* 517,08	Obj. č.
	Stojan SYSTAINER nie je schválený pre montáž do vozidiel, stabilné telo z oceľového plechu, 5 x popisovacích etikiet pre teleskopické regály, s 3 zásuvkami na SYSTAINER, bez Systainerov, rozmery (D x Š x V) 400 x 500 x 500 mm, hmotnosť 19 kg, v kartónovom obale	SYS-PORT 500/2	430,90 517,08	491921
	Stojan SYSTAINER nie je schválený pre montáž do vozidiel, stabilné telo z oceľového plechu, 5 x popisovacích etikiet pre teleskopické regály, s 5 zásuvkami na SYSTAINER, 4 riadiace kolieska s guľôčkovými ložiskami (2 z nich s aretačnou brzdou), bez Systainerov, rozmery (D x Š x V) 400 x 500 x 1.100 mm, hmotnosť 33 kg, v kartónovom obale	SYS-PORT 1000/2	579,60 695,52	491922
	Súprava koliesok pre SYS-Port, na mobilné použitie Systainer-Portu, priemer 75 mm, v kartónovom obale	SYS-PORT R/2	76,70 92,04	491932
	Teleskopický plynový výsuv v kartónovom obale	SYS-PORT/TA	106,70 128,04	491923

Výsuv pre Systainer

		Typ	Cena €* 14,28	Obj. č.
	Výsuvací prvok pre všetky Systainery (Classic a T-LOC), na zostavenie individuálneho regálového systému, v rasti s 32 otvormi, rozmery (D x Š x V) 425 x 376 x 57 mm, max. záťaž 20 kg, v kartónovom obale	SYS-AZ	40,40 48,48	500692
	obsah balenia 5 ks.	SYS-AZ-Set	190,40 228,48	500767
	Zámok pre SYS-AZ, zámok so systémom jedného kľúča, na dodatočnú montáž do výsuvacieho prvku SYS-AZ, uzatvára jednotlivý výsuvací prvok na strane tela (s použitím systému jedného kľúča), v kartónovom obale	S-AZ	11,90 14,28	500693

Prostriedky na prepravu SYSTAINEROV

		Typ	Cena €* 97,68	Obj. č.
	SYS-Cart na ľahkú prepravu Systainerov veľkosti 1 – 5 a Sortainerov, masívne rukoväti, 4 riadiace kolieska, z toho 2 aretovateľné, základná plocha 360 x 520 mm, nosnosť 100 kg, Ø koliesok 100 mm, hmotnosť 2,8 kg, v kartónovom obale	RB-SYS	81,40 97,68	495020
	SYS-Roll preprava súčastí SYS Classic a SYS T-LOC, extra veľké kolieska (D 200 mm) na jednoduché presúvanie po schodoch, otočné a fixovateľné predné kolieska – otočné do všetkých smerov, vrátane bezpečnostného popruhu, rozmery (D x Š x V) 440 x 600 x 1.100 mm, nosnosť celková 100 kg, nosnosť 5 kg, Ø koliesok vpredú 75 mm, Ø koliesok vzadu 200 mm, hmotnosť 6,5 kg, v kartónovom obale	SYS-Roll 100	173,60 208,32	498660

* Odporúčaná predajná cena výrobcu. Ceny predajcov sa môžu líšiť.

Bez DPH. S DPH.

Systémové príslušenstvo

Prostriedky na prepravu SYSTAINEROV		Typ	Cena €* 564,24	Obj. č.
	v kartónovom obale Mobilná dielňa vysúvací prvok SYS-AZ-MW 1000, pracovná výška 900 mm, rozmery (D x Š x V) 641 x 600 x 1.076 mm, rozmery stola 445 x 363 mm, nosnosť celková 100 kg, nosnosť zásuvky 20 kg, ø koliesok 200 mm, hmotnosť 19 kg	MW 1000 Basic	470,20 564,24	203454
	Mobilná dielňa vysúvací prvok SYS-AZ-MW 1000, stôl TSB/1-MW 1000, pracovná výška 900 mm, rozmery (D x Š x V) 641 x 600 x 1.185 mm, rozmery stola 445 x 363 mm, rozmer stola nadstavný stôl 970 x 445 mm, nosnosť celková 100 kg, nosnosť zásuvky 20 kg, ø koliesok 200 mm, hmotnosť 31 kg	MW 1000-Set	679,70 815,64	203802
	Vysúvací prvok pre mobilnú dielňu MW 1000, beznástrojové upevnenie a individuálne výškové nastavenie, rozmery (D x Š x V) 493 x 373 x 118 mm, nosnosť zásuvky 20 kg, hmotnosť 3,2 kg	SYS-AZ-MW 1000	66,50 79,80	203456
	Stôl pre mobilnú dielňu MW 1000 a MFT/3, zväčšenie pracovnej plochy, hliníkový profil a dierovaná doska umožňujú používanie veľkého množstva dostupného príslušenstva, pracovná výška 900 mm, rozmery (D x Š x V) 1.045 x 500 x 74 mm, hmotnosť 12,2 kg	TSB/1-MW 1000	270,90 325,08	203457

* Odporúčaná predajná cena výrobcu. Ceny predajcov sa môžu líšiť.

Systémové príslušenstvo

SYSTAINER T-LOC s vložkami na brúsivá		Typ	Cena €*	Obj. č.
	SYSTAINER T-LOC s vložkou na brúsivo Ø 125 mm, rozmery (D x Š x V) 396 x 296 x 105 mm, počet priehradiek 5, Veľkosť Systainera SYS 1 T-LOC	SYS-STF D125	58,70 70,44	497685
	s vložkou na brúsivo 80 x 133 mm, rozmery (D x Š x V) 396 x 296 x 105 mm, počet priehradiek 6, Veľkosť Systainera SYS 1 T-LOC	SYS-STF 80 x 133	58,70 70,44	497684
	s vložkou na brúsivo 100 x 150 mm, rozmery (D x Š x V) 396 x 296 x 105 mm, počet priehradiek 5, Veľkosť Systainera SYS 1 T-LOC	SYS-STF Delta 100 x 150	58,70 70,44	497686
	s vložkou na brúsivo Ø 90 mm a brúsivo 93V, rozmery (D x Š x V) 396 x 296 x 105 mm, počet priehradiek 8, Veľkosť Systainera SYS 1 T-LOC	SYS-STF-D77/ D90/93V	58,00 69,60	497687
	s vložkou na brúsivo Ø 150 mm, rozmery (D x Š x V) 396 x 296 x 210 mm, počet priehradiek 10, Veľkosť Systainera SYS 3 T-LOC	SYS-STF D150	68,70 82,44	497690
	s vložkou na brúsivo Ø 225 mm, rozmery (D x Š x V) 396 x 296 x 315 mm, počet priehradiek 3, Veľkosť Systainera SYS 4 T-LOC	SYS-STF D225	73,00 87,60	497691

* Odporúčaná predajná cena výrobcu. Ceny predajcov sa môžu líšiť.

Bez DPH. S DPH.

Systémové príslušenstvo

SYSTAINER s univerzálnou vložkou		Typ	Cena €*	Obj. č.
	SYSTAINER T-LOC s univerzálnou vložkou na drobné diely, rozmery (D x Š x V) 396 x 296 x 105 mm, Veľkosť Systainera SYS 1 T-LOC	SYS 1 UNI	58,70 70,44	497692
	s jednoduchou, variabilnou molitanovou vložkou s rastrom na vytváranie akéhokoľvek požadovaného tvaru, rozmery (D x Š x V) 396 x 296 x 105 mm, vnútorný rozmer (D x Š x V) 383 x 273 x 75 mm, Veľkosť Systainera SYS 1 T-LOC	SYS 1 VARI	63,30 75,96	497693
	s dvojitou, variabilnou molitanovou vložkou s rastrom na vytváranie akéhokoľvek požadovaného tvaru, rozmery (D x Š x V) 396 x 296 x 157,5 mm, vnútorný rozmer (D x Š x V) 383 x 267 x 127,5 mm, Veľkosť Systainera SYS 2 T-LOC	SYS 2 VARI	68,10 81,72	497696
	s tvarovou molitanovou vložkou, na prehľadné uloženie frézovacích nástrojov D 8, D 12, rozmery (D x Š x V) 396 x 296 x 105 mm, vnútorný rozmer (D x Š x V) 383 x 273 x 75 mm, Veľkosť Systainera SYS 1 T-LOC	SYS-OF D8/D12	76,60 91,92	497695
	s jednotlivými vyberateľnými plastovými zásobníkmi, plastová nádoba bez obsahu, rozmery (D x Š x V) 396 x 296 x 105 mm, Veľkosť Systainera SYS 1 T-LOC	SYS 1 BOX	76,60 91,92	497694

Vkladacie boxy a vložky pre SYS-StorageBox, SYS 1 BOX, SYS-Combi, SYS 4 TL-SORT/3		Typ	Cena €*	Obj. č.
	Vkladacie boxy pre SYS-Storage Box SYS-SB, obsah balenia: 6 ks, rozmery (D x Š x V) 60 x 60 x 71 mm, obsah balenia 6 ks., v kartónovom obale	Box 60 x 60 x 71/ 6 SYS-SB	10,40 12,48	500066
	pre SYS-Storage Box SYS-SB, obsah balenia: 4 ks, rozmery (D x Š x V) 60 x 120 x 71 mm, obsah balenia 4 ks., v kartónovom obale	Box 60 x 120 x 71/ 4 SYS-SB	12,00 14,40	500067
	pre SYS-Storage Box SYS-SB, obsah balenia: 2 ks, rozmery (D x Š x V) 180 x 120 x 71 mm, obsah balenia 2 ks., v kartónovom obale	Box 180 x 120 x 71/ 2 SYS-SB	13,20 15,84	500068
	pre SYS-Combi 2, SYS-Combi 3 a SYS 4 TL-SORT/3, vkladacie boxy a deliace priehradky pre individuálne rozdelenie zásuvky, 8 x vkladací box 60 x 60 x 71 mm, 4 x vkladací box 60 x 120 x 71 mm, 3 x deliaca priehradka, 2 x bezpečnostná podložka, vo vrecku	Set 60 x 60/120 x 71 3xFT	19,90 23,88	201124

* Odporúčaná predajná cena výrobcu. Ceny predajcov sa môžu líšiť.

Systémové príslušenstvo

Vkladacie boxy a vložky pre SYS-StorageBox, SYS 1 BOX, SYS-Combi, SYS 4 TL-SORT/3		Typ	Cena €*	Obj. č.
	pre SYS 1 Box T-LOC, v kartónovom obale Vkladacie boxy červený, schránky bez obsahu, na prehľadné roztriedenie a uloženie, rozmery [D x Š x V] 49 x 49 x 71 mm, obsah balenia 12 ks.	Box 49 x 49/ 12 SYS1 TL	13,00 15,60	498038
	Vkladacie boxy žltá, schránky bez obsahu, na prehľadné roztriedenie a uloženie, rozmery [D x Š x V] 49 x 98 x 71 mm, obsah balenia 6 ks.	Box 49 x 98/ 6 SYS1 TL	10,00 12,00	498039
	Vkladacie boxy modrá, schránky bez obsahu, na prehľadné roztriedenie a uloženie, rozmery [D x Š x V] 98 x 98 x 71 mm, obsah balenia 3 ks.	Box 98 x 98/ 3 SYS1 TL	8,40 10,08	498040
	Vkladacie boxy zelený, schránky bez obsahu, na prehľadné roztriedenie a uloženie, rozmery [D x Š x V] 98 x 147 x 71 mm, obsah balenia 2 ks.	Box 98 x 147/ 2 SYS1 TL	10,90 13,08	498041
	Vkladacie boxy oranžová, schránky bez obsahu, na prehľadné roztriedenie a uloženie, rozmery [D x Š x V] 49 x 245 x 71 mm, obsah balenia 2 ks.	Box 49 x 245/ 2 SYS1 TL	11,00 13,20	498042
	Vložka z hlbokoťažného materiálu pre SYS 1 Box T-LOC, Vkladacie boxy nie sú súčasťou dodávky, vložka na zafixovanie a nastavenie pozície boxov, v kartónovom obale	Box TZE-SYS 1 TL	7,30 8,76	498043

SYSTAINER T-LOC s vložkami na ručné náradie

	Typ	Cena €*	Obj. č.
	SYSTAINER T-LOC rychle vyhládanie potrebného náradia vďaka prehľadnému uloženiu všetkého ručného náradia pre stolára, obsah dodávky bez nástrojov, drevená vložka, príklad osadenia vložky, rozmery [D x Š x V] 396 x 296 x 315 mm, vnútorný rozmer [D x Š x V] 382 x 266 x 285 mm, Veľkosť Systainera SYS 4 T-LOC	SYS-HWZ 152,70 183,24	497658

SYSTAINER T-LOC SYS-MFT

	Typ	Cena €*	Obj. č.
	SYSTAINER T-LOC 1x kryt na políčko na popis, s možnosťou spojenia s celým sortimentom Systainerov (okrem SYS-MINI), jednoduché spoločné prenášanie, kryt s MDF doskou na upnutie a fixovanie obrobkov, rozmery [D x Š x V] 396 x 296 x 105 mm, rozmer s nožičkami [D x Š x V] 396 x 296 x 112 mm, vnútorný rozmer [D x Š x V] 383 x 273 x 75 mm, hmotnosť 2 kg	SYS-MFT 68,00 81,60	500076

Súprava na vrtanie radu otvorov

	Typ	Cena €*	Obj. č.
	Súprava na vrtanie radu otvorov pre OF 900, OF 1000, OF 1010, OF 1400, na použitie s vodiacimi lištami pre rad otvorov, vodiaca doska, centrovací trň, náradie pre obsluhu, vrták na kovanie HW Ø 35 mm, kolíkový vrták HW Ø 5 mm (tvaru strechy), kolíkový vrták HW Ø 5 mm (so strediacim hrotom a výstružníkom), 2 bočné dorazy s dorazovým jazdcom, skrutkové stolárske zvierky FSZ 120, 2 x Dĺžkový doraz, v kontajneri SYSTAINER SYS 1 T-LOC	LR 32-SYS 441,30 529,56	584100

* Odporúčaná predajná cena výrobcu. Ceny predajcov sa môžu líšiť.

Bez DPH. S DPH.

Systémové príslušenstvo

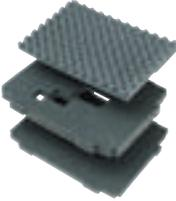
Molitanové vložky pre SYSTAINER		Typ	Cena €* 25,08	Obj. č. 497877
	Molitanová vložka pre SYS 1-5 T-LOC, súprava s jednou krycou vložkou, jednou rastrovou vložkou a jednou vložkou na dno, obsah balenia 3 ks., vo vrecku	SYS-VARI SE TL	20,90 25,08	497877
	Súprava penových modulov pre SYS 1-5 T-LOC, na vytýchanie akéhokoľvek požadovaného tvaru, rastrová podložka, obsah balenia 2 ks., vo vrecku	SYS-VARI RM TL	16,60 19,92	497878
Kryt a dno pre SYSTAINER		Typ	Cena €* 7,20	Obj. č. 498044
	Mäkká krycia výplň vo vrecku			
	pre SYS 1-5 T-LOC, so zvlnenou štruktúrou, rozmery (D x Š x V) 355 x 245 x 30 mm	SE-DP SYS 1-5 TL	6,00 7,20	498044
	pre SYS MAXI, so zvlnenou štruktúrou, rozmery (D x Š x V) 560 x 340 x 30 mm	SE-DP SYS-MAXI	16,10 19,32	491633
	pre SYS MIDI 3 TL, rozmery (D x Š x V) 472 x 247 x 30 mm	SE-DP SYS-MIDI	14,30 17,16	499617
	pre SYS MINI TL, rozmery (D x Š x V) 247 x 134 x 15 mm	SE-DP SYS-MINI TL	6,10 7,32	499619
	Mäkká výplň dna vo vrecku			
	pre SYS 1-5 T-LOC, chráni obsah	SE-BP SYS 1-5 TL	6,70 8,04	498045
	pre SYS MAXI	SE-BP SYS-MAXI	11,20 13,44	491632
	pre SYS MIDI 3 TL, rozmery (D x Š x V) 480 x 278 x 30 mm	SE-BP SYS-MIDI	12,00 14,40	499618
Vložky a násady pre SYSTAINER		Typ	Cena €* 9,84	Obj. č. 499620
	Univerzálna vložka pre SYS MINI TL, rozmery (D x Š x V) 258 x 163 x 45 mm, vo vrecku	TZE-UNI SYS MINI TL	8,20 9,84	499620
	Vložka na kartuše pre SYS 5 T-LOC, na uloženie kartuší, výška 130 mm, v kartónovom obale	TZE-KT SYS 5 TL	20,60 24,72	497876
Ostatné príslušenstvo		Typ	Cena €* 21,84	Obj. č. 497856
	Prídavná rukoväť na nosenie SYS 1 T-LOC a SYS 2 T-LOC na výšku, balenie pre samoobslužný predaj	ZSG -Sys 1/2 TL	18,20 21,84	497856
	Popruh na nosenie pre CT-SYS a všetky kontajnery SYSTAINER T-LOC, ľahké prenášanie CTL SYS a kontajnera SYSTAINER T-LOC, max. zafarbenie 20 kg, obsah balenia 1 ks., balenie pre samoobslužný predaj	SYS-TG	19,30 23,16	500532
	Kryt kryt na polička na popis SYS T-LOC, chráni polička na popis SYSTAINER T-LOC pred poškodením a vlhkosťou, obsah balenia 10 ks., balenie pre samoobslužný predaj	AB-BF SYS TL 55 x 85mm /10	4,60 5,52	497855

* Odporúčaná predajná cena výrobcu. Ceny predajcov sa môžu líšiť.

Systémové príslušenstvo

Príslušenstvo plug it		Typ	Cena €*	Obj. č.
	Kábel náhradného prvku (dielca) balenie pre samoobslužný predaj			
	gumový kábel 240 V plug it, dĺžka 4 m	H05 RN-F-4	21,50 25,80 5,38 / 1 m 6,45 / 1 m	203914
	gumový kábel 240 V plug it, dĺžka 4 m, obsah balenia 3 ks.	H05 RN-F-4/3	41,80 50,16 3,48 / 1 m 4,18 / 1 m	203935
	gumový kábel 240 V plug it, dĺžka 5,5 m	H05 RN-F-5,5	23,40 28,08 4,25 / 1 m 5,11 / 1 m	203899
	gumový kábel 240 V plug it, dĺžka 7,5 m	H05 RN-F-7,5	26,20 31,44 3,49 / 1 m 4,19 / 1 m	203920
	gumový kábel 240 V plug it, dĺžka 10 m	H05 RN-F-10	33,70 40,44 3,37 / 1 m 4,04 / 1 m	203937
	pre brúsku s dlhým krkom PLANEX 225 EQ, PLANEX LHS-E 225 easy, gumový kábel 240 V plug it, vďaka predĺženej káblovej priechodke sa hodí najmä na použitie s náradím PLANEX LHS 225, napríklad na brúsenie v suchých stavbách, dĺžka 4 m	H05 RN-F-4 PLANEX	22,20 26,64 5,55 / 1 m 6,66 / 1 m	203929
	zelený PUR kábel 240 V plug it, dĺžka 4 m	H05 BQ-F-4	30,20 36,24 7,55 / 1 m 9,06 / 1 m	203921
	zelený PUR kábel 240 V plug it, dĺžka 7,5 m	H05 BQ-F-7,5	39,50 47,40 5,27 / 1 m 6,32 / 1 m	203922
	Súprava na prestavbu na plug it balenie pre samoobslužný predaj			
	Pre RS1, RS 1 C, DX 93, RO 150/RO2, RAS 115, BF 1, PS 200/PS/2, KF 4, dĺžka 360 mm	UBS-PUR 360 plug it 240 V	20,80 24,96	491144
	Pre RS 2, RS 3, RS 400/ RS 4, DS 400, ES 125, OF 1000, OF 900, ATF 55, AT 65, AP 55, AP 65, EHL 65, dĺžka 420 mm	UBS-PUR 420 plug it 240 V	20,80 24,96	491145

* Odporúčaná predajná cena výrobcu. Ceny predajcov sa môžu líšiť.

Bez DPH. S DPH.

Zorganizujte si deň s Festool.



Viac výrobkov našej aktuálnej kolekcie nájdete na: www.festool.sk



Dojčenské body

Dojčenské body v modrej farbe, logo Festool Fan na hrudi, krátke rukávy, americký výstrih. Tri zelené stláčacie gombíky v rozkroku.

Obj. číslo

Materiál: 100 % bio bavlna, výroba podľa štandardu OEKO-TEX®, veľkosť 68 202307

Mikina s kapucňou

Kapučňa so šnúrkou v zelenej farbe. Zdrsnená vnútorná strana a klokanie vrecko vpredu, pružný patent v páse a na rukávoch. Farba: tmavomodrá s potlačou Festool na ľavej strane na hrudi a na chrbte.

Obj. číslo

Materiál: 60 % bavlna, 40 % polyester výroba podľa štandardu OEKO-TEX®

XS	202849
S	201300
M	201301
L	201302
XL	201303
XXL	201304



Univerzálna ceruzka

Grafitová tuha „FOR ALL“ 2B umožňuje označovanie takmer na všetkých materiálových povrchoch, či na suchých alebo vlhkých, hladkých alebo drsných, prašných alebo masných. Z hladkých povrchov sa dá utrieť navlhko. Na svetlé alebo tmavé povrchy s integrovaným strúhadlom v ochrannom puzdre a tlakovou mechanikou pre automatické posúvanie tuhy v rúrke z nehrdzavejúcej ocele.

Obj. číslo

Priemer tuhy 2,8 mm, Made in Germany 204147

Poznámkový blok

Veľký zápisník v tvrdej väzbe. 200 štvorcových strán s perforáciou na odtrhnutie, vrátane záložky.

Obj. číslo

DIN A4 498866



Golfová čiapka

Čiapka s vyšívaným nápisom Festool a www.festool.sk. Pevne ohnutý šilt so zeleným pásičkom. Nastavenie obvodu v zadnej časti hlavy na optimálnu veľkosť.

Obj. číslo

Materiál: denim, One Size 497899



Desiatová súprava

Univerzálny nôž so zvlneným výbrusom vrátane dosky na krájanie z bambusového dreva s magnetickým držiakom noža.

Obj. číslo

Rozmery 240 × 160 × 12 mm

203992

Micro-SYSTAINER

Zo stabilného ABS plastu, s možnosťou spojenia a s uzáverom T-LOC. Hroty, vizitky a všetky drobnosti tu nájdú svoje miesto.



Obj. číslo

Rozmery 30 × 105 × 65 mm
Made in Germany

203995

Multifunkčný nástroj Toolie

V stabilnom, ergonomicky tvarovanom kryte sa nachádza deväť šesťhranných násuvných kľúčov s MagicRing, ktoré sa dajú tlačidlom jednoducho vybrať a vyklopiť.

Obj. číslo

Dĺžka 12 cm

498863



Meracie pásmo

Praktické navijacie meracie pásmo s dĺžkou 3 m a zobrazením v centimetroch a palcoch. S výklopným kružidlovým trňom na označenie kružnice.

Obj. číslo

Materiál: kryt z plastu, meracie pásmo z kovu, dĺžka 3 m

495415



Športová taška

Robustná športová taška so zelenými ozdobnými švami a vyrazeným logom na bočnom vrecku. Veľká hlavná priehradka, vnútorná priehradka s uzatváraním na suchý zips a samostatné vrecko na mokré oblečenie. Zvlášť zosilnené dno a našité plastové pyramídové nožičky pre ešte väčšiu stabilitu. Dĺžku popruhu je možné nastaviť, čierne bočné vrecko s vyrazeným logom.

Obj. číslo

Objem cca 45 l,
rozmery 50 × 30 × 30 cm

498494

Termoska

Termoska z nehrdzavejúcej ocele s dvojitými stenami. Sklápacie veko chráni otvor na pitie pred znečistením. Uzáver so stlačacími gombíkmi s bezpečnostným zaistením umožňuje používanie jednou rukou.

Obj. číslo

Objem 450 ml, bez BPA

203065



Pletená čiapka

Priedušná s veľmi dobrou izoláciou.

Obj. číslo

Materiál: 100 % akryl, výroba podľa štandardu OEKO-TEX®, One Size

202308



A – Z

A

Abrazívne materiály	80
Absolútny filter	210-211
Adaptér ErgoFix	349
Adaptér na vrtáčky	240
Adaptér Sys	212
Adaptérová hadica	201, 402
Adaptérová platňa	70, 330
Adaptéry a predĺženie	349
Akumulátor	14
Akumulátorová delta brúska	114
Akumulátorová excentrická brúska	103
Akumulátorová píla na izolačné materiály	21, 57
Akumulátorová píla na rezy so zanorením	19, 43
Akumulátorová ručná okružná píla	20, 47
Akumulátorová vibračná brúska	112
Akumulátorové priamočiare píly	18, 40
Akumulátorové svetidlo	27, 375
Akumulátorové vŕtacie kladivo	24, 224
Akumulátorové vŕtacie skrutkovače	22-25, 218-222
Akumulátorový príklepový vŕtací skrutkovač	25, 223
Akumulátorový skrutkovač na montáž suchých stavieb	26, 226
Antistatická sacia hadica CLEANTEC	199-200
AP-KA 65	330
APS	253
ASA	391

B

Bezpečnostné filtračné vrečko	208
BHC 18	24, 217, 224
BMS 180	95
Bočný doraz	264, 266, 268, 271-272
Box HSS oceľové vŕtáky	238
Box s hrotmi	237
Brúsivo	136-163
Brúsivo na ručné brúsenie	152, 164-165
Brúska s dlhým krkom	117-118
Brúsna doska	136-149
Brúsna podložka	146
Brúsne rúno	173, 334
Brúsny blok	151, 334
Brúsny pás	146
Brúsny pruh	334
Brúsny rám	146
Brúsny špalík	151, 334
Brúsny tanier	136-147
BS 75	95, 119
BS 105	95, 120

C

C 18	22, 216, 220
Čapovacia fréзка	304-305
CARVEX PS 420	39
CARVEX PSB 420	39
CARVEX PSBC 420	18, 40
CARVEX PSC 420	18, 40

Ceramics	80
Čistiaca súprava	198
Čistiaca súprava – dielňa	198
Čistiaca súprava – hrubé nečistoty	198
Čistiaca súprava – hubice	198
Čistiaca súprava – kompaktná	198
Čistiaca súprava – montáž	198
Čistiaca súprava – podlahy	198
Čistiaca súprava – profi	198
Čistiaca súprava – renovácia	198
Čistiaca súprava – štandard	198
Čistiaca súprava – univerzálna	198
Čistiaca súprava Stavba	198
Čistiace súpravy CLEANTEC	198
Čistiaci a mazací olej	148-149
CLEANTEC CT 17	182
CLEANTEC CT 26 / CT 36	186
CLEANTEC CT 26 AC / 36 AC / 48 AC	188
CLEANTEC CT 26 AC HD/36 AC HD	190
CLEANTEC CT 36 AC PLANEX	189
CLEANTEC CT 48	187
CLEANTEC CT 48 EC	191
CLEANTEC CT 48 EC/B22	192
CLEANTEC CTH 26 / CTH 48	193
CLEANTEC CTL MINI I / MIDI I	184
CLEANTEC CTM MIDI I	185
CMS PS 300	33
CMS TS 55 R	34
CMS TS 75	34
CMS-BS	95, 121
CMS-OF	250
CMS-PS	41
CMS-TS	45
Compact Modul System CMS	384
CONTURO KA 65	328
CS 50 EB	37
CS 50 EBG Set	37
CS 70 EB	37
CS 70 EBG Set	37
CT 17	176
CT WINGS	390
CTH 26	177
CTH 48	177
CTL 26	176
CTL 26 AC	177
CTL 26 AC HD	177
CTL 36	176
CTL 36 AC	177
CTL 36 AC HD	177
CTL 48	177
CTL 48 EC	177
CTL 48 EC/B22	177
CTL 48 AC	177
CTL MIDI	176
CTL MINI	176
CTL SYS	176, 183
CTM 26	176
CTM 26 AC	177
CTM 26 AC HD	177
CTM 36	176
CTM 36 AC PLANEX	177
CTM 36 AC	177
CTM 48	177
CTM 48 EC	177
CTM 48 EC/B22	177
CTM 48 AC	177
CTM MIDI	176

CT-VA	177, 194
Curves	78
CXS	216, 218

D

Dávkovač oleja	132, 173
Delta-brúska	113
DF 500	302
DF 700	302
Diaľkové ovládanie	206
Diamantová brúska	356
Diamantový kotúč	366-368
Diamantový pilový list	86
Diamantový rezací kotúč	369-370
Diamantový rezací systém	359, 361
Dierovač	141
Dierovaná doska	335
DOMINO DF 500	304
DOMINO Sipo	309
DOMINO XL DF 700	305
Dorazový jazdec	69-71, 271, 402-403
Doraz pre lišty	309, 311
Doska stola	369
Dotykový valec	273
DR 20	217
Drážkovacia fréza	269
Drážkovacia fréza HS jedno ostrie, se základným ostrím, stopka 8 mm	277
Drážkovacia fréza HW s osadeným základným ostrím, stopka 8 mm	276
Drážkovacia fréza HW s osadeným základným ostrím, stopka 12 mm	277
Drážkovacia fréza HW, masívny tvrdokov so základným ostrím, stopka 8 mm	276
Drážkovacia fréza na drážky v tvare V	273, 287
Drážkovacia fréza s obojstranným nožom	269
Drážkovacia fréza s vymeniteľnými rez. platničkami HW jedno ostrie, so základným ostrím, kužeľové priame upínanie	279
Drážkovacia fréza s vymeniteľnými rez. platničkami HW jedno ostrie, so základným ostrím, stopka 8 mm	278
Drážkovacia fréza s vymeniteľnými rez. platničkami HW jedno ostrie, so základným ostrím, stopka 12 mm	279
Drážkovacia fréza s vymeniteľnými rez. platničkami HW, stopka 12 mm	296
Drážkovacia hlava	402
Drážkovacie zariadenie	66
DRC 18/4	217
Držadlo s rukoväťou	371
Držiak bitov so systémom rýchlej výmeny	237
Držiak brúsneho papiera	405
Držiak hadice	212, 409
Držiak na striekáciu pištoľ	408
Držiak nástroja	145, 206, 212, 409
Držiak skrutkovacích hrotov	235-237
DSC-AG 125	354, 359
DSC-AG 125 FH	354, 360
DSC-AG 230	354, 361
DTS 400 R	93, 113
DTSC 400	93, 114
DUPLEX LS 130	115
DURADRIVE DWC 18	26, 226
Dvojdielne filtračné vrečko	211

Dvojité prípojka IAS	148-149
Dvojité rádiusová fréza HW s vodiacim guľôčkovým ložiskom, stopka 8 mm	289
Dvojité vákuová rukoväť GECKO DOSH	273, 389, 406
Dvojité čapy	315
DWC 18-2500	217
DWC 18-4500	217
Dýza na koberce a kombinovaná dýza	204
Dýza na prach z vrtania	233
Dýza s vákuovým upínaním	212, 390

E

EAA	392
EHL 65 EQ	318, 320
Elektrická kefa	133
Elektrický rozvádzač	397
ETS 125 R	91, 102
ETS 150	105
ETS 150/3	91
ETS 150/5	91
ETS EC 125	91, 104
ETS EC 150	106
ETS EC 150/3	91
ETS EC 150/5	91
ETSC 125	91, 103
Excentrická brúska s prevodovkou	99-101
Excentrické brúsky	102-106
Excentrický nastavec	231

F

Fanshop	422-423
Fazetovacia fréza HW s vodiacim guľôčkovým ložiskom, stopka 12 mm	297
Fazetovacia fréza HW s vodiacim guľôčkovým ložiskom, stopka 8 mm	281
Fazetovacia fréza HW stopka 8 mm	294
Fazetovacia fréza HW stopka 12 mm	282
Fazetovacia fréza s vymeniteľným rez. platničkami HW, stopka 8 mm	294
Fazetovacia fréza, bez guľôčkového ložiska	293
Fazetovacia lícovaná fréza HW s vodiacim guľôčkovým ložiskom, stopka 8 mm	284
Fazetovacia/hranová fréza s vymeniteľným rez. platničkami HW s vodiacim guľôčkovým ložiskom, stopka 8 mm	281
Filter CLEANTEC	207
Filtračné vrecká CLEANTEC	208
Filtračné vrecká SR	210-211
Filtračné vrecko	208-210
Filtračné vrecko Longlife	209
Filtračné vrecko SELF CLEAN	208
Filtračný prvok	207
Filtre SR	210-211
Finálny čistiaci prostriedok	168
Fine Cut	78
Forstnerov vrták	240
Forstnerov vrták CENTROTEC, systém ZOBO	240
Fréza na dosky	261
Fréza na dráždla HW profilová, stopka 12 mm	292
Fréza na dráždla HW, stopka 12 mm	292
Fréza na hliník HS, stopka 8 mm	292

Fréza na lepené spoje HW, stopka 12 mm	286
Fréza na odvodňovacie drážky	282
Fréza na písenná, stopka 8 mm	286
Fréza na profil pera HW s vodiacim guľôčkovým ložiskom, stopka 8 mm	291
Fréza na rybinové spoje	270
Fréza na rybinové spoje s výstružníkom, stopka 8 mm	285
Fréza na rybinové spoje, stopka 8 mm	285
Fréza na sadrokartón HW, stopka 8 mm	287
Fréza na skryté dráždla HW s vodiacim guľôčkovým ložiskom, stopka 8 mm	285
Fréza na skryté dráždla HW, stopka 8 mm	285
Fréza na T drážky HW, stopka 8 mm	289
Frézka DOMINO	308-310
Frézovací stôl	272
Frézovacia pomôcka	266, 268, 271
Frézovacia šablóna	269
Frézovacia šablóna klínová	270
Frézovacia šablóna rybinová	270
Frézovacie koliesko	367-368
Frézovacie nástroje	276-299
Frézovacie sane	269
Frézovacie vreteno	288, 402
Frézovanie	243
Frézovanie – prehľad výrobkov a použitie	245
Frézovanie – príslušenstvo a spotrebný materiál	263
FS/2	388
FSK	49

G

GECKO	389
Glejovacia doska	271
Glejovacia fréza HW, stopka 8 mm	286
Gumený tesniaci krúžok	370

H

Hadica IAS 3	150, 405
Hadicové objímky CLEANTEC	202
Hák	408
Hák na náradie	408
Hák na stenu s otvormi	408
HK 55	35, 46
HK 85	35, 48
HK 132	35, 50
HKC 55	20, 35, 47
HL 850	318, 321
Hlavný filter	207, 210
Hlavný filter Longlife	207
Hĺbkový doraz	231-232
Hĺbkový doraz na drážky	323
Hobľovacia hlava	323
Hobľovacie zariadenie	67
Hobľovanie	317
Hobľovanie – prehľad výrobkov a použitie	318
Hobľovanie – príslušenstvo a spotrebný materiál	323
Horná frézka	246-248
Hranovanie	325
Hranovanie – prehľad výrobkov a použitie	326

Hranovanie – príslušenstvo a spotrebný materiál	333
Hrot SZ	236
Hubica na čalúnenie	205
Hubica na podlahu	204

I

IAS – hadica IAS 3	148-149
IS 330	37, 59
ISC 240	21, 37, 57
Izolácia	80

J

Jednoručný hoblík	320
Jemné nastavenie bočného dorazu	264
Jemné nastavenie vodiaceho dorazu	265

K

KA 65	326
Kábel plug it	145
KAPEX KS 60	51
KAPEX KS 88 R	52
KAPEX KS 120 R	53
Kapovací doraz	68-71
Kapovacia lišta	49, 65-66
Kapovacia píla (s ťahovou funkciou)	51-53
Kazeta s frézami	277
Kazeta s vrtákmi	239
Kazeta so skrutkovacími hrotmi	237
Kefová vložka	145
Kefový segment	145
Kľúč	366, 369-370
Klzná doska	335
Klzná pätká	62, 265-267
Klzné obloženie	406
Kobercová hubica	204
Kolík DOMINO buk	308-310
Kolíková tyč DOMINO buk	309-311
Kolíková tyč DOMINO-Sipo	309-311
Kolíkový vrták HW, stopka 8 mm	289
Kombinovaná uhlová jednotka	406
Koncovka proti krúteniu hadice	202
Kontajner na príslušenstvo	62, 404
Kontajnerový vysávač	183
Kontraprofilová fréza na drážku HW s vodiacim guľôčkovým ložiskom, stopka 8 mm	290
Kontraprofilová fréza na pero HW s vodiacim guľôčkovým ložiskom, stopka 8 mm	290
Kontrolný čierny prach	148
Konzervácia v spreji	168
Kopirovací krúžok	264, 266-267
Kopirovací dotyková súprava	271
Kotúčová drážkovacia fréza HW, stopka 8 mm	288
Kotúčový miešač	347
Kotúčový miešač WS	347
Kotviaci čap	315
KP 65/2	329
Kruhový doraz	309, 311

A – Z

Krycí uzáver	314-315
Kryt	64, 420
Kryt a dno pre SYSTAINER	420
KS 60	36
KS 88 R	36
KS 120 R	36

L

Lamelová brúsna doska	141, 143
Lamelový tanier FastFix	137
Lamináty	80
Lepidlo EVA hnedé	335
Lepidlo EVA, čierne	335
Lepidlo, biele	335
Lepidlo, prírodné	335
Leštiaca plsť	334
Leštiaca špongia PoliStick na Ø 80 mm	169
Leštiaca špongia PoliStick na Ø 125 mm	170
Leštiaca špongia PoliStick na Ø 150 mm	171
Leštiaca špongia PoliStick na Ø 180 mm	172
Leštiace rúno	173
Leštiace špongie	168
Leštiaci prostriedok	168, 334
Leštiaci tanier	136-138, 168
LEX 3 77	96, 123
LEX 3 125	124
LEX 3 125/3	96
LEX 3 125/5	96
LEX 3 150	125
LEX 3 150/3	96
LEX 3 150/5	96
LEX 3 150/7	97
LHS 225	94
LHS-E 225	94
Lícovacia fréza HW s vodiacim guľôčkovým ložiskom, stopka 8 mm	283
Lícovacia fréza HW, stopka 8 mm	294
Lícovacia fréza s dolným guľôčkovým ložiskom, stopka 12 mm	299
Lícovacia fréza s horným guľôčkovým ložiskom, stopka 12 mm	299
Lícovacia fréza s vymeniteľnými rez. platničkami HW s vodiacim guľôčkovým ložiskom, stopka 8 mm	283
Lícovacia fréza s vymeniteľnými rez. platničkami HW s vodiacim guľôčkovým ložiskom, stopka 12 mm	297
Lícovacia fréza s vymeniteľnými rez. platničkami HW, stopka 8 mm	294
Lícovacia fréza, s guľôčkovým ložiskom	293
Lineárne brúsky	115
Lišta	75
LR 32	255
LR 93	97, 126
LR 400	97, 127
LS 130	93

M

Magnetická guľová hlava	379
Magnetický držiak bitov	237
MAXI-SYSTAINER	412

Medzipodložka	136-147
MFH 1000 / UCR 1000	394
MFK 700	245, 259
MFK 700 Basic	260
MFS	252
MFT 3	386
MFT/3 CONTURO	326, 331
MIDI-SYSTAINER T-LOC	412
Miešací stojan	349
Miešacia metla	348
Miešadlo	341-343, 347-349
Miešanie	337
Miešanie – prehľad výrobkov a použitie	338
Miešanie – príslušenstvo a spotrebný materiál	345
MINI-SYSTAINER T-LOC	413
Mobilná dielňa	398
Mobilný vysávač	182-193
Modul pásovej brúsky	121
Modul prípojky energie	206, 405
Modulová fréza	259-260
Modulový nosič a modul pre priamočiaru pílu	41
Modulový nosič a modul pre stolnú pílu	45
Moduly pre zásuvný systém CTL/CTM/CTH 26/36/48	206
Mokrý filter	207
Montáž na stenu	405
Montáž na strop	405
Montážna súprava	213
Montážny paket	237
Multifunkčný stôl	68-69, 331, 386
Multifunkčný stolček a univerzálne centrum	394
MW 1000	398
MX 1000	338, 341
MX 1000/2	338, 341
MX 1200	338, 341
MX 1200/2	339, 342
MX 1600/2	339, 342
MX 1600/2 DUO	339, 343

N

Nabíjačka	230
Nadstavec na skrútkovanie skôb a hákov	240
Nadstavec na zásobník na skrútky	235
Náhradná plsť	62, 334
Náhradné valce	371
Náhradný vrták	240
Napájacia jednotka	213, 409
Nástroje CENTROTEC na vrtanie a zahlbovanie	240
Nástrojová hlava	367-368
Násuvný kľúč	232
Návlek z jahňaciny a leštiaca plsť na Ø 80 mm	169
Návlek z jahňaciny a leštiaca plsť na Ø 125 mm	170
Návlek z jahňaciny a leštiaca plsť na Ø 150 mm	171
Návlek z jahňaciny a leštiaca plsť na Ø 180 mm	172
Neprenosné zariadenie	146
Nosič	145
Nosník modulu	250
Nôž na koberce	371
Nožný ventil	404

O

Oblúkový miešač	347
Obojstranný nôž pre zaoblvaciu frézu	295
Ochrana pred odlietavajúcimi trieskami	271
Ochrana pred poškrábaním	334
Ochrana proti spätnému rázu	64-65, 406
Ochranný prstenec	232
Odpadové vrečko	208, 211, 213
Odrasná lišta	407
Odsávací adaptér	146, 203, 323
Odsávací kryt	265-266, 369-370, 402
Odsávací kefa v tvare štetca	205
Odsávacía súprava	70-71, 402
Odsávacie rameno	206, 391, 405
Odstraňovač kobercov	362
OF 1010	244, 246
OF 1400	244, 247
OF 2200	244, 248
OF-FH 2200	256
OFK 500	245, 257
OFK 700	245, 258
Ohraňovacia fréзка	257-258
Olej na reťaze	75
Olepovačka hrán	328
Oporný valec	70-71, 402
Opracovávanie povrchov	89
Opracovávanie povrchov – prehľad výrobkov a použitie	91
Opracovávanie povrchov – príslušenstvo a spotrebný materiál	135
Organizácia pracoviska	383
Organizácia pracoviska – príslušenstvo a spotrebný materiál	401
Ostré svetlo	68
Osvetlenie	373
Osvetlenie – prehľad výrobkov a použitie	374
Osvetlenie – príslušenstvo a spotrebný materiál	379
Otočná platnička	66, 402
Otočný nôž	67

P

Páková svorka	273, 403, 406, 410
Paralelný doraz	62-67, 75, 323, 407
Pásová brúska	119-120
Pásové svetlo	378
PDC 18/4	217
Penové vložky pre SYSTAINER	420
Perforovač tapiet	363
PF 1200	245, 261
Píla na lišty	54
Píla na rezy so zanorením	42, 44
Pílenie – prehľad výrobkov a použitie	33
Pílenie – príslušenstvo a spotrebný materiál	61
Pílenie/píly	31
Pílová reťaz	75
Pílové listy do priamočiarej píly	76-81
Pílový kotúč do okružnej píly	64-87
Pílový kotúč Panther	84
Pílový kotúč s jemnými zubami	84
Pílový list	74
Pílový list s plochými zubami	86
PLANEX easy LHS-E 225	117
PLANEX LHS 225	118

- Plniace kartuše 148
 Plochá hubica 205
 Pneumatická excentrická brúska 123-125
 Pneumatická vibračná brúska 126-127
 Pneumatické príslušenstvo CT 213
 Pneumatický modul 206, 213
 Podlahové vedenie 368
 Podpera 72, 267, 402
 Poldrážkovacia fréza HW s vodiacim guľôčkovým ložiskom, stopka 8 mm 284
 Poldrážkovacia fréza s vymeniteľnými rez. platničkami HW s vodiacim guľôčkovým ložiskom, stopka 8 mm 284
 POLLUX 180 98, 131
 Poltyčová fréza HW s vodiacim guľôčkovým ložiskom, stopka 8 mm 280
 Popruh na nosenie 212
 Posúvací stôl 70-71, 402
 Posuvný uzáver 212
 Pozdĺžny doraz 70-71, 146, 271, 402, 407
 Pracovné svetidlo 28, 376
 PRECISIO CS 50 EBG 55
 PRECISIO CS 70 EBG 56
 Predĺženie 145, 349, 403, 407
 Predĺženie stola 70-71, 402
 Predĺžovací profil 269
 Predĺžovacia rúra 204
 Predrezávač 67
 Prepravné kolieska 73
 Presná uhlová jednotka 71
 Prevrtávač HW, stopka 8 mm 289
 Priamočiare pily 38-39
 Prídavná rukoväť 138, 144-145, 168, 232-234, 369-370
 Prídavný doraz 74, 309
 Prídavný spevňovací mechanizmus 403, 410
 Prídavný valček 334
 Priechna kotva 315
 Priechna vzpera 403
 Priechny doraz 309, 311
 Pripájací kábel 213
 Prípoj energie/odsávania 392
 Prípojka IAS 148-149
 Pripojovací nátrubok 202-203
 Príprava podkladu 351
 Príprava podkladu – prehľad výrobkov a použitie 352
 Príprava podkladu – príslušenstvo a spotrebný materiál 365
 Prírodný olej 173
 Príruba 369-370
 Príslušenstvo CT 212
 Príslušenstvo plug it 421
 Profilová doska poldrážková 143
 Profilová doska V-drážka 143
 Profilová doska zaoblená 143
 Profilová drážkovacia fréza HW s vodiacim guľôčkovým ložiskom, stopka 8 mm 291
 Profilová fréza HW stopka 8 mm 290
 Profilová rádiusová fréza HW s vodiacim guľôčkovým ložiskom, stopka 8 mm 290
 Profily 80
 Prostriedky na prepravu SYSTAINEROV 415-416
 Protector 136-142
 Protišmyková podložka 406
 PS 300 32
 PS 420 32
 PSB 300 32
 PSB 420 32
 PSBC 420 33
 PSC 420 33
 PU lepidlo, prírodné 335
- ## Q
- QUADRILL DR 20 225
 QUADRIVE DRC 18/4 25, 222
 QUADRIVE PDC 18/4 25, 223
- ## R
- RAS 180 94, 116
 Redukčná spojka 203
 Redukčný krúžok 349
 RENOFIX RG 80 352, 357
 RENOFIX RG 130 352, 356
 RENOFIX RG 150 353, 358
 Renovačná fréza 357-358
 RG 80 352, 357
 RG 130 352, 356
 RG 150 353, 358
 RO 90 DX 90, 99
 RO 125 90, 100
 RO 150 90, 101
 Rohová spojka 314
 Rotačná brúska 116
 Rotačná leštička 130-131
 ROTEX RO 90 DX 90, 99
 ROTEX RO 125 90, 100
 ROTEX RO 150 90, 101
 Rovinná fréza HW pre modulové hranové frézy MFK 700 EQ/B-Plus, stopka 8 mm 295
 Rovinná fréza HW, stopka 12 mm 298
 Rovná brúsna doska 143
 Rozbočka 203
 Rozperná kotva 315
 Rozpoznávací kľúč pre výrobok Obal
 Rozšírenie stola 70-72, 265, 315, 402
 RS 100 92, 108
 RS 200 92, 109
 RS 300 92, 110
 RTS 400 R 93, 111
 RTSC 400 93, 112
 Ručná okružná píla 46, 48
 Ručná rúra 204
 Rukou vedený diamantový rezací systém 360
 Rukoväť 138
 Rustikálne kefy 151
 RUSTOFIX BMS 180 133
 Rýchlonabíjačka 15
 Rýchlorezný oceľový vrták 238
 Rýchlopínač 406
 Rýchlopínacie skľučovadlo vrtákov 230-232
- ## S
- Šablóna na pracovnú dosku 253, 269
 Sacia hadica 199-201
 Sacia hadica CLEANTEC 201
 Sendvičové materiály 80
 SHINEX RAP 150 130
 SHINEX RAP 150-14 98
 SHINEX RAP 150-21 98
 Sietový adaptér 139, 142
 Sklápacie nohy 72
 Skľučovadlo na nástroje 230-234
 Skľučovadlo s ozubeným vencom 234
 Škrabka 143, 335
 Skracovacie zariadenie 329
 Skrutkovač 237
 Skrutkovací hrot PH 235-236
 Skrutkovací hrot PZ 235-236
 Skrutkovací hrot TX 235-236
 Skrutkovacia svorka 70, 273, 403, 406, 410
 Skrutkovacie hroty s dĺžkou 25 mm 236
 Skrutkovacie hroty s dĺžkou 100 mm 236
 Skrutky na sadrokartón 241
 SORTAINER 414
 Sortiment kolíkov DOMINO XL buk 311
 Sortiment skrutkovacích hrotov 237
 Sortiment spojok DOMINO 314-315
 Spájací kus 273, 403, 407
 Spájací systém 254, 270
 Spájanie – spájací systém DOMINO 301
 Spájanie – spájací systém DOMINO – prehľad výrobkov a použitia 302
 Spájanie – spájací systém DOMINO – príslušenstvo a spotrebný materiál 307
 Špeciálne hubice/kefy 205
 Špeciálny pílový list 86
 Špirálová drážkovacia fréza 270
 Špirálová drážkovacia fréza hrubovacia a začisťovacia HW, stopka 12 mm 296
 Špirálová drážkovacia fréza HS se základným ostrím, stopka 8 mm 278
 Špirálová drážkovacia fréza HW, masívny tvrdokov so základným ostrím, stopka 8 mm 278
 Špirálová drážkovacia fréza HW, stopka 12 mm 296
 Špirálový miešač 347-348
 Špirálový nôž 323
 Špirálový vrták 238
 Špirálový vrták CENTROTEC HSS 238
 Špirálový vrták do dreva 239
 Splošťovacia fréza HW s vodiacim ložiskom, stopka 12 mm 291
 Splošťovacia fréza HW, stopka 8 mm 291
 Splošťovacia fréza HW, stopka 12 mm 292
 Spodná konštrukcia 68-69
 Spodná odkladacia priehradka 408
 Spojky stredných strán 314
 Spojovací nátrubok 203
 Spotahlivé materiály 80
 Špongia na olej 173
 SSU 200 37, 58
 Štandardný pílový kotúč 84
 Staťiv 379
 Stavebné rádiá 29, 396
 Stavebné svetidlo 377
 Štetinový veniec 366, 368
 Stojan SYSTAINER 415
 Stôl 403, 410, 416
 Stôl (konzola) s adaptérom 62, 407
 Stolová píla 55-56
 Stolová vložka 71
 Stolové frézy 251
 Straight Cut 78
 Štrbinová hubica 205

A – Z

Strediaci trň	264
Strediaci vrták	240
Stupňová fréza HW, stopka 12 mm	279
Štvrtýčková fréza HW, stopka 8 mm	279
Súprava hrotov	236
Súprava na montáž vlastnými prostriedkami	143
Súprava na rezanie	72
Súprava na vrtanie radu otvorov	271, 419
Súprava náhradných súčiastok ZOBO	240
Súprava penových modulov	420
Súprava s račňou	237
Súprava šablón	270
Súprava spojok	315
SURFIX OS	132
Svorka	68
SYM 70 R	36
SYMMETRIC SYM 70 R	54
SYSLITE DUO	374, 377
SYSLITE KAL II	28, 374, 376
SYSLITE STL 450	374, 378
SYSLITE UNI	27, 374-375
SYS-PowerHub	397
SYSROCK BR 10 BR, 10 DAB+	29, 396
SYS-Roll	415
SYS-StorageBox	414
SYSTAINER	412
SYSTAINER s univerzálnou vložkou	418
SYSTAINER T-LOC s vložkami na brúsivá	417
SYSTAINER T-LOC s vložkami na ručné nádrie	419
SYSTAINER T-LOC so zásuvkou v kryte	413
SYSTAINER T-LOC SYS-Combi	413
SYSTAINER T-LOC SYS-MFT	419
Systém 18 V	11
Systém na vytváranie radov otvorov	255, 407
Systém opracovania hrán	256, 335
SYS-ToolBox	414

T

T 18+3	23, 216, 221
Taška	65-66, 145, 379, 407
TC 3000/2	395
Technológia akumulátorov a nabíjania	14
Teleskopický plnovýsuv	415
Tesárska reťazová píla	58-59
Tesárska ručná okružná píla	50
Tesárska vrtacia konzola	241
Tesné pero	408
TF 1400	244, 251
TF 2200	244, 251
Tlakovzdušná hadica	148-149
Toolcenter	395
TP 220	355, 363
TPE	355, 362
Triesková zábrana	62, 64, 70-71, 406
TRION PS 300	38
TRION PSB 300	38
Trojhranná brúsna doska	141, 149
Trubice	204
TS 55 R	34, 42
TS 75	34, 44
TSC 55	19, 34, 43
Turbínová kombinovaná vysávací kefa	204
Turbofilter	140-141
TwInBOX	236

TXS	216, 219
Tyč	267
Tyčové kružidlo	265

U

Uhlová hlava	234
Uhlová jednotka	69-70
Uhlová koncovka proti krúteniu hadice	202
Uhlová podpera	69
Uhlové rameno	271
Uhlový doraz	67, 70-72, 75, 323, 402, 406
Uhlový nadstavce	230-232
Uhlový stôl	62
Umývací prostriedok	335
Univerzálna hubica s kefou	205
Univerzálny pilový list	84
Upínacia klieština	264-272
Upínacia matica	366, 369-370
Upínacia súprava	68-69
Upínacie prvky	403, 410
Upínacie zariadenie	349
Utierka na čistenie	168, 173
Utierka z mikrovlákná	168
Uzáver scacieho otvoru	203

V

VAC SYS	387
Vákuová hadica	404
Vákuová jednotka	404
Vákuové čerpadlo	404
Vákuový tanier	404
Vákuový upínací systém	387
Viacprofilová fréza HW s vodiacim guľôčkovým ložiskom, stopka 8 mm	289
Viacúčelová frézovacia šablóna	252
VIBRAČNÁ BRÚSKA	108-111
Vkladacie boxy	418-419
Vložka na kartuše	420
Vložka z hlbokotažného materiálu	419
Vložky a vkladacie prvky pre SYSTAINER	420
Vodiaca doska	271
Vodiaca koľajnica	388, 406
Vodiace dorazy pre horné frézy	407
Vodiace systémy na vrtanie	241
Vodiace tyče	264
Vodiaci doraz	62, 265-267
Vodiaci stôl	366
Vrecko na prach	64-65, 146
Vrecko na prach Longlife	139, 142
Vrecko na triesky	323
Vítací stroj na schody	241
Vítacia fréza HW, stopka 8 mm	284
Vítacia šablóna	314
Vítacie kladivo	233
Vítačka	225
Vrták	240
Vrták do kameňa	239
Vrták na kolíkové otvory	270
Vrták na kovania	314
Vrták na kovanie HW, s drážkou na lámanie triesky HW, stopka 8 mm	288
Vrtanie a skrutkovanie	215

Vrtanie a skrutkovanie – prehľad výrobkov

a použitie	216
Vrtanie a skrutkovanie – príslušenstvo a spotrebný materiál	229
VS 600 GE	254
Všeobecné upozornenia týkajúce sa katalógu	430
Vyhladzovač laku	168
Výkonové charakteristiky výrobku	Obal
Vykružovacia fréza HW s vodiacim guľôčkovým ložiskom, stopka 8 mm	283
Vykružovacia fréza HW, stopka 8 mm	282
Vykružovacia fréza HW, stopka 12 mm	282
Vyrezávač kruhov	62
Vysávanie	175
Vysávanie – prehľad výrobkov a použitie	176
Vysávanie – príslušenstvo a spotrebný materiál	197
Vysúvací prvok	410
Vysúvací prvok k systému SYSTAINER	415
Vyvažovač	368

W

WCR 1000	393
Workcenter	393

Z

Zachytávač triesok	265-268
Zachytávacia nádoba	213
Zadná stena	409
Záhlník priečných otvorov	240
Záhlníky	240
Zámok	415
Zaobľovacia fréza HW s vodiacim guľôčkovým ložiskom, stopka 8 mm	280
Zaobľovacia fréza HW s vodiacim guľôčkovým ložiskom, stopka 12 mm	280, 298
Zaobľovacia fréza HW, stopka 8 mm	295
Zaobľovacia fréza, bez guľôčkového ložiska	293
Zaobľovacia vydutá fréza HW s vodiacim guľôčkovým ložiskom, stopka 12 mm	297
Zaobľovacia/fazetovacia fréza HW s vodiacim guľôčkovým ložiskom, stopka 8 mm	281
Zásobník hrán	334
Zásobník pilových listov	70, 402
Zásuvkový modul	206
Zásuvný oblúk	212
Zvýšenie	68, 74

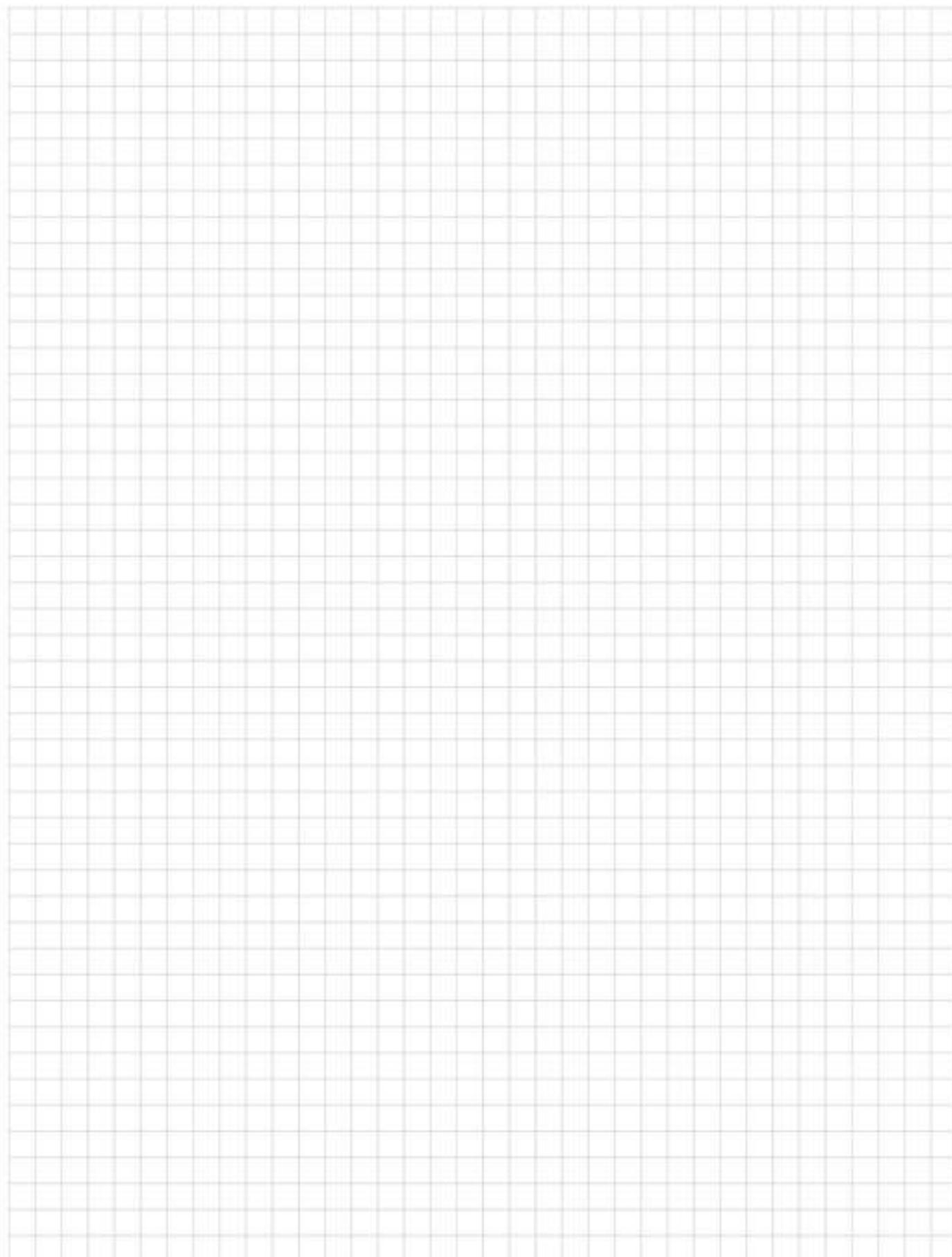

Všeobecné upozornenia o katalógu:

01

Pamätajte, prosím, na to, že pri používaní výrobkov Festool, ako je napríklad pneumatické alebo elektrické náradie, aj pri používaní ich príslušenstva a spotrebného materiálu, ako aj pri opracovávaní zdraviu škodlivých látok alebo materiálov, je potrebné používať vhodné ochranné zariadenia, prípadne nosiť osobné ochranné pomôcky. Informácie o tom nájdete v príslušných kartách bezpečnostných údajov alebo sa v prípade otázok obráťte na našu zákaznícku službu.

02

Pokiaľ sú v katalógu uvedené údaje týkajúce sa spracovania, ako sú napríklad údaje o množstve, úspore času, plošných výkonoch a podobne, tieto údaje sú priemernými hodnotami, ktoré sa môžu výrazne zvýšiť alebo znížiť v závislosti od spracovávaných materiálov. Výrobca neručí za dosiahnutie uvedených hodnôt. V prípade otázok sú vám k dispozícii odborní predajcovia firmy Festool.

03

Hmotnosti strojov, udávané v katalógu, sa bežne vzťahujú na hmotnosť stroja pripraveného na používanie, vrátane sériového prípravného nástroja, ale bez kábla a príslušenstva, prípadne spotrebného materiálu. Pamätajte, že vykazované hmotnosti sa môžu odlišovať od údajov v katalógu kvôli použitému prípravnému nástroju, akumulátoru, príslušenstvu alebo ostatným dodatočne použitým dielcom.

04

Všetky značky, patenty alebo iné práva na ochranu priemyselného vlastníctva uvedené v tomto katalógu zostávajú vo vlastníctve oprávnenej osoby, aj keď sa na to výslovné neodkazuje v spojitosti s niektorým z uvedených práv. Reprodukovanie úžitkových názvov, obchodných názvov, označení tovaru atď. v tomto katalógu nevytvára ani bez zvláštného špecifického označenia žiadny predpoklad, že by tieto názvy boli v zmysle práva na ochranné značky považované za voľné, a preto by ich smel ktokoľvek použiť.

05

Zmeny bez predchádzajúceho oznámenia, obzvlášť technických údajov alebo špecifikácií, sú vyhradené. Jednotlivé charakteristické prvky sa môžu odlišovať v závislosti od daností v jednotlivých krajinách.

06

Všetky vyobrazenia sú nezáväzné a môžu zobrazovať komponenty alebo dielce, ktoré nie sú súčasťou sériovej dodávky náradia. V prípade otázok sa obráťte na svojho odborného predajcu značky Festool.

07

Bezpečnosť: všetko elektrické a pneumatické náradie uvedené v tomto katalógu sa zhoduje – podľa typu náradia – s platnými a aplikovateľnými normami IEC, príp. normami EN (napr. IEC/EN 61 029, IEC/EN 60 745, IEC/EN 62 841, IEC/EN 60 335, EN ISO 11 148, IEC/CISPR/EN 55 014, IEC/EN 61 000).

08

Izolácia: elektrické náradie uvedené v tomto katalógu má izoláciu podľa predpisov.

09

CE zhoda: všetko elektrické a pneumatické náradie uvedené v tomto katalógu dodržiava ustanovenia príslušných smerníc EÚ (napr. smernica o strojových zariadeniach 2006/42/ES, smernica o elektrických zariadeniach určených na používanie v rámci určitých limitov napätia 2014/35/ES, smernica o elektromagnetickej kompatibilite 2014/30/ES, smernica o obmedzení používania určitých nebezpečných látok v elektrických a elektronických zariadeniach 2011/65/EÚ).

10

Certifikácia ISO: všetko elektrické a pneumatické náradie uvedené v tomto katalógu je zhotovované v našich výrobných závodoch, ktoré sú certifikované podľa normy DIN EN ISO 9001.

11

Značka Bluetooth® a logá sú registrované značky spoločnosti Bluetooth SIG, Inc. a v rámci licencie ich používa spoločnosť TTS Tooltechnic Systems AG & Co. KG a teda Festool.

**Egypt**

Equipment plus sarl
Mkales street 41
Beirut - Lebanon
Tel. 00961 16 92 136
Mob. 00961 71 861234
info@equipment-plus.com
www.equipment-plus.com

**Alžírsko**

PRO'DISTRIBUTEUR sarl
NIF 099909080287849
LOTISSEMENT AIDJA BOUFARIK ALGERIE
Tel. 00213 25 28 39 12/13
Fax 00213 25 28 39 14
info@pro-dist.com
www.pro-dist.com

**Azerbajdžan**

Alman Texnikalari Evi MMC
A. Molla Cuma kuc. 32
1072 Baku, Azerbaijan
Tel. 0099 4 12 565 23 23
Fax 0099 4 12 565 23 30
ate_mmc@yahoo.com
www.atemmc.com

**Austrália**

Tooltechnic Systems Australia Pty Ltd
21-27 Evolution Drive
Dandenong South VIC 3175
Tel. 1300 063 900
Fax 03 8845 7079
customer@tooltechnic.com.au
www.festool.com.au

**Belgicko**

Festool Belgium SA
Rue Colonel Bourg 101
1030 Bruxelles
Tel. 0032 2 893 36 36
Fax 0032 2 726 98 81
info-be@festool.com
www.festool.be

**Bosna a Hercegovina**

MAJO D.O.O.
Goričica pri Ihanu 2
1230 Domžale (Slovenija)
Tel. 00386 17 24 82 16
Fax 00386 17 24 11 07
majo.doo@siol.net
www.majo.si

**Botswana**

Vermont Sales (Pty) Ltd
192 Tsessebe Crescent,
Corporate Park South, Old Pretoria Road,
Randjespark, Midrand, South Africa
PO Box 264, Halfway House, 1685
Tel. 0027 (0)11 314 7711
Fax 0027 (0) 866 88 66 33
orders@vermontsales.co.za
www.festool-powertools.co.za

**Brazília**

W&S Saura Ltda.
Av. José Fortunato Santon 580
Distrito Industrial Abdo Najar
13474-750 Americana/ São Paulo
Tel. 0055 19 3469-9889
Fax 0055 19 3469-9888
ws@wsequipamentos.com.br
www.wsequipamentos.com.br

**Bulharsko**

Tooltechnic Systems E00D
kv. Dragalevtsi
ul. Vitoshka Zornitsa 2
1415 Sofia
Bulgaria
Tel. 00359 888574208, 00359 888989917
office@festool.bg
www.festool.bg

**Čile**

SOCIEDAD COMERCIAL RHEKO LTDA.
Victoria 984, Villa Llacolen
San Pedro de la Paz
4130000 Concepcion
Tel. 0056 41 2372 060
info@reko.cl
www.reko.cl

**Čína**

Festool China
1159 Kangqiao East Rd, No.91-Buildg 1
Kangqiao Industrial Zone
201315 Shanghai (Pudong)
Tel. 0086 21 68 18 28 00
Fax 0086 21 68 18 26 90
info@festool.cn
www.festool.cn

**Dánsko**

Festool Danmark ApS
Postboks 1242
2300 København S
Tel. 0045 44 84 20 24
info-dk@festool.com
www.festool.dk

**Nemecko**

Festool Deutschland GmbH
Wertstrasse 20
73240 Wendlingen a.N.
Tel. 0049 (0)7024/ 804-24010
Fax 0049 (0)7024/ 804-29699
vertrieb@festool.com
www.festool.de

**Estónsko**

UAB „TTS Tooltechnic Systems“
Ašigalio g. 6
LT-49142, Kaunas, Lietuva
Tel. 00370 37 308 414
Fax 00370 37 323 848
info@tts-company.lt
www.festool.ee

**Fínsko**

Tooltechnic OY
Mäkituvantie 7
01510 Vantaa
Tel. 00358 10 22 95 111
info@festool.fi
www.festool.fi

**Francúzsko**

Festool France
33 rue Gabriel
77185 LOGNES
Tel. 00 33 (1) 60 06 64 30
Fax 00 33 (1) 60 06 62 26
info-fr@festool.com
www.festool.fr

**Gruzínsko**

LTD Electron
Agladze str. 7/a
0154 Tbilisi
Tel. 00995 32 2911121
Mob. 00995 599 291122
contact@rcheuli.com

**Grécko**

Hellenic Tool Center
Driadon 4
141 22 Neo Heraklio (Attica)
Tel. 0030 21 02 81 10 72
Fax 0030 21 02 81 17 64
info@hellenictool.gr
www.hellenictool.gr

**Veľká Británie**

Saxham Business Park, Saxham
Bury St. Edmunds, Suffolk
IP28 6RX
Tel. 0044 1284 760 791
info@festool.co.uk
www.festool.co.uk

**India**

Caple Industrial Solutions,
WEH, Malad E, Mumbai 97.
Ahmedabad: +91 9930069907
Bengaluru: +91 9148788500
Delhi +91 9999394047
Kolkata: +91 9599487490
Mumbai +91 9930069906
festool.web@caple.in
www.caple.in

**Írsko**

TTS Tooltechnic Systems Ireland Ltd
C/O McCann Duffy Cleary, E12 Calmount Park
Ballymount
Dublin 12
Tel. 00353 18 64 22 40
Fax 00353 18 64 22 47
sales@festool.ie
www.festool.ie

**Island**

ISOL Ltd.
P.O. Box 8436
Armuli 17
128 Reykjavik
Tel. 00354 53 31 234
isol@isol.is
www.isol.is

**Island**

Husamidjan Ehf
Holtavegur 10
104 Reykjavik
Tel. 00354 525 3000
jon@husa.is
www.husa.is

**Izrael**

A. Sherizly & Son Ltd.
Shderot Hamiktsot, 15
Einav Center
Modiin - 7177849
Tel. 00972 89 23 37 77
Fax 00972 89 23 44 77
sherizly@sherizly.com
www.festool.com

**Taliansko**

Festool Italia S.r.l.
Via Galileo Galilei 16
20090 Assago MI
Tel. 0039 02 457851
Fax 0039 02 45785320
marketingit@festool.com
www.festool.it

**Japonsko**

Häfele Japan K.K.
14-17, Kami-Shinano, Totsuka-ku
244-0806 Yokohama
Tel. 0081 45 82 83 111
Fax 0081 45 82 83 110
festool@hafele.co.jp
www.festool.jp

**Jordánsko**

Equipment plus sarl
Mkales street 41
Beirut
Tel. 00961 16 92 136
Fax 00961 99 25 993
info@equipment-plus.com
www.equipment-plus.com

**Kanada**

Festool Canada Inc.
400 N. Enterprise Blvd
Lebanon, IN 46052
Tel. 001 88 83 37 86 00
Fax 001 76 54 83 09 03
sales@festoolcanada.com
www.festoolcanada.com



Kazachstan

Voronin I.V.
Mikrorayon Aksay 3 a, dom 80
050031 Almaty
Tel. 007 727 242 94 55
ritm@ritm.asia
www.ritm.ltd.kz



Katar

Equipment plus sarl
Mkales street 41
Beirut - Lebanon
Tel. 00961 16 92 136
Mob. 00961 71 861234
info@equipment-plus.com
www.equipment-plus.com



Kolumbia

Ferreteria Al-Diaz
Cra. 50 No. 71C-31
Bogotá, D.C.
Tel. 0057 1 660 0083
Fax 0057 231 4350
gerencia@ferrealdiaz.com
www.ferrealdiaz.com



Chorvátsko

ALAGO d.o.o.
Horvati 112
10436 Rakov Potok
Tel. 00385 1 653 93 92
Fax 00385 1 653 93 93
kontakt@alago.hr
www.alago.hr



Lotyšsko

Festool LV
A. Deglava 66
Rīga, LV-1035
Tel. 00371 29282972
kartis.eglitis@festool.lv
www.festool.lv



Libanon

Equipment plus sarl
Mkales Street 41
Beirut - Lebanon
Tel. 00961 1 692136
Mob. 00961 71 861234
info@equipment-plus.com
www.equipment-plus.com



Litva

UAB „Festool LT“
Ašigalio g. 6
LT-49142, Kaunas, Lietuva
Tel. 00370 37 308 414
Fax 00370 37 323 848
info@tts-company.lt
www.festool.lt



Luxembursko

Festool Belgium SA
Rue Colonel Bourg 101
1030 Bruxelles
Tel. 0032 2 893 36 36
Fax 0032 2 726 98 81
info-be@festool.com
www.festool.be



Malta

PIOVE HOLDINGS Ltd.
C&C Technik
Profs Carmelo Coliero Street
Handaq Industrial Estate
Handaq
QRM4005 Qormi
Tel. 00356 21 44 67 98
info@cctechnikmalta.com
www.cctechnikmalta.com



Macedónsko

Rosa Dooel
st. Jadranska Magistrala 90
1000 Skopje
Tel. 00389 022 602 092
Fax 00389 022 602 093
info@rosa.com.mk
contact@rosa.com.mk
www.rosa.com.mk



Moldavsko

UAB „TTS Tooltechnic Systems“
Ašigalio g. 6
LT-49142, Kaunas, Lietuva
Tel. 00370 37 308 414
Fax 00370 37 323 848
info@tts-company.lt
www.tts-company.lt



Namíbia

Vermont Sales (Pty) Ltd
192 Tsessebe Crescent,
Corporate Park South, Old Pretoria Road,
Randjespark, Midrand, South Africa
PO Box 264, Halfway House, 1685
Tel. 0027 (0)11 314 7711
Fax 0027 (0) 866 88 66 33
orders@vermontsales.co.za
www.festool-powertools.co.za



Nový Zéland

Hindin Marquip Ltd.
1012 Great South Road
1061 Penrose - Auckland
Tel. 0064 9 9131666
hamish@hml.co.nz
www.hml.co.nz



Holandsko

Festool Nederland B.V.
Coencoop 2 G
2741 PG Waddinxveen
Tel. 0031 18 26 21 940
Fax 0031 18 26 21 949
info-nl@festool.com
www.festool.nl



Nórsko

MOTEK AS
Alf Bjerkesvei 22 B
BOX 81 Oekern
0508 Oslo
Tel. 0047 23 05 25 00
Fax 0047 22 64 00 63
odd-arve.rygh@motek.no
www.motek.no



Rakúsko

Festool Österreich GmbH
Schloss Glanegg 2
5082 Grödig
Tel. 0043 (0)810/95 53 14
Fax 0043 (0)810/95 53 12
vertrieb-at@festool.com
www.festool.at



Panama

Formica Distribution Center, S.A.
City of Panama, Panama, street
85, Urb. Ind. Los Angeles
0832-2532 WTC PANAMA
Tel. 00507 260 5503
Fax 00507 260 1440
grettel.amores@bacosa.com
www.renpar.com.py



Paraguaj

Renpar S.A.
Juan Leopardi N° 1879 c/ Pedro Peña
2160 San Lorenzo
Tel. 00595 21 51 13 29
Fax 00595 21 51 13 29
nlopes@renpar.com.py
www.formicadistributioncenter.com



Peru

EURO TOOLS MASCHINEN E.I.R.L.
Costa Rica N° 513
J. Hunter, Arequipa
Tel. 0051 54 65 7454 / 0051 54 65 7455
Mob. 958370884 / 977626433
euroimportacion@hotmail.com
eurotoolsmaschinen@hotmail.com
www.euro-importacion.com



Poľsko

Festool Polska Sp. z o.o.
Sokotów, ul. Sokotowska 47a
05-806 Komorów
Tel. 0048 22 122 74 00
Fax 0048 22 122 74 01
info-pl@festool.com
www.festool.pl



Portugalsko

Festool Portugal Unipessoal, Lda
Zona Industrial Pau Queimado
E.N. 5, Armazém 25
2870-500 Montijo
Tel. 0034 93 264 30 30
info-pt@festool.com
www.festool.pt



Rumunsko

Tooltechnic System Kft.
H-1184 Budapest
Lakatos út 40.
Mobile: +40-746-377-056;
+40-757-985-595
info@festool.hu
www.festool.ro



Rusko

TTS Tooltechnic Systems 000
Russia, Moscow region
Noginsk district, 142400 Noginsk,
Noginsk-Technopark area, 13
Tel. 007 49 57 75 83 54
Fax 007 49 56 41 23 72
info@festool.ru
www.festool.ru



Saudská Arábia

Equipment plus sarl
Mkales street 41
Beirut - Libanon
Tel. 00961 1 692136
Mob. 00961 71 861234
info@equipment-plus.com
www.equipment-plus.com



Švédsko

Festool Sverige AB
Stenåldersgatan 3
213 76 Malmö
Tel. 0046 40 670 10 00
info-se@festool.com
www.festool.se



Švajčiarsko

Festool Schweiz AG
Moosmatstr. 24
8953 Dietikon
Tel. 0041 44 744 27 27
Fax 0041 44 744 27 28
info-ch@festool.com
www.festool.ch



Srbsko

MAKSAL LINE D.O.O.
Pavla Pavlovica 11
office: Radojke Lakić 6
11000 BEOGRAD
Mob. 00381 64 127 7581
Tel. 00381 11 407 8421
Fax 00381 11 2412 266
maksat.bg@gmail.com
www.maksal-line.rs



Singapur

Hiap Huat Chemicals & Industrials Co.
No.6 Tanjong Penjuru
Singapore 609018
Tel. 0065 67 45 4111
Fax 0065 67 46 29 77
chem@hiaphuat.com.sg
www.hiaphuat.com.sg



Slovensko

Festool CZ s.r.o.
 Čelčického 1932
 CZ - 470 37 Česká Lípa
 Tel. 00420 48 16 45 167
 festool.info@festool.com
www.festool.cz



Slovinsko

MAJO D.O.O.
 Goričica pri Ihanu 2
 1230 Domžale
 Tel. 00386-17 248 216
 Fax 00386-17 241 107
 majo.doo@siol.net
www.majo.si



Španielsko

Festool Spain, S.L.U.
 Parque Empresarial Cityparc - Edificio Lisboa.
 Carretera de L' Hospitalet 147-149
 CP 08940 Cornellà de Llobregat
 Tel. 0034 93 264 30 30
 Fax 0034 93 396 95 27
 info-es@festool.com
www.festool.es



Južná Afrika

Vermont Sales (Pty) Ltd
 192 Tsessebe Crescent,
 Corporate Park South, Old Pretoria Road,
 Randjespark, Midrand, South Africa
 PO Box 264, Halfway House, 1685
 Tel. 0027 (0)11 314 7711
 Fax 0027 (0) 866 88 66 33
 orders@vermontsales.co.za
www.festool-powertools.co.za



Južná Kórea

Festool Korea Ltd.
 501-2ho, 67, Malgeunnae-gil, Uiwang-si,
 Gyeonggi-do, 16071,
 Republic of Korea
 Tel. 0082 2 6002 6740
 Fax 0082 2 6022 6799
www.festool.co.kr
info-kr@festool.com



Taiwan

Bestor Trading Corp.
 No.12, Chung-Yang Lane
 Kuang-Fu Village Shetou
 Hsiang Chang-Hua Hsien
 Tel. 00886 48 72 66 97
 Fax 00886 48 72 52 09
bestor.steven@msa.hinet.net
www.bestor.com.tw



Thajsko

Häfele (Thailand) Ltd.
 57 Soi Sukhumvit 64
 Bangjak Prakhonong
 10260 Bangkok
 Tel. 0066 27 41 71 71
 Fax 0066 27 41 72 72
festool@hafele.co.th
www.hafele.com/th/en



Česká republika

Festool CZ s.r.o.
 Čelčického 1932
 CZ - 470 37 Česká Lípa
 Tel. 00420 48 16 45 167
 festool.info@festool.com
www.festool.cz



Turecko

www.festool.com.tr



Ukrajina

UAB „TTS Tooltechnic Systems“
 Ašigalio g. 6
 LT-49142, Kaunas, Lietuva
 Tel. 00370 37 308 414
 Fax 00370 37 323 848
info@tts-company.lt
www.festool.ua



Maďarsko

Tooltechnic System Kft.
 H-1184 Budapest
 Lakatos út 40.
 Tel: +36-1-297-1350
 Fax: +36-1297-1359
info@festool.hu
www.festool.hu



Urugvaj

Luganer S.A.
 Martin C. Martínez 2126
 Montevideo 11800
 Tel. 00598 24 090 100
centroeventas@luganer.com.uy
www.luganer.com.uy



USA

Festool USA LLC
 400 N. Enterprise Blvd
 Lebanon, IN 46052
 Tel. 001 88 83 37 86 00
 Fax 001 76 54 83 09 03
sales@festoolusa.com
www.festoolusa.com



Spojené arabské emiráty

POLIMAR
 Unit D-8 Sharjah Furniture Complex
 Al Wahda Street
 P.O. Box 433 Sharjah
 Tel. 00971-6-533 4147
 Fax 00971-6-533 0009
polimar@emirates.net.ae



Bielorusko

UAB „TTS Tooltechnic Systems“
 Ašigalio g. 6
 LT-49142, Kaunas, Lietuva
 Tel. 00370 37 308 414
 Fax 00370 37 323 848
info@tts-company.lt
www.festool.by



Cyprus

K and S Industrial Supplies Ltd.
 31, Vasilissis Frederikis street
 P.O. Box 27147
 1642 - Nicosia
 Tel. 00357 22 67 46 64
 Fax 00357 22 67 22 40
seraphim@cytanet.com.cy
www.festool.com

FESTOOL

Festool GmbH
Wertstrasse 20
D-73240 Wendlingen

Zastúpenie:

Festool CZ s.r.o.
Chelčického 1932
CZ – 470 37 Česká Lípa
Infolinka: +420 481 645 167
Servis: +420 481 645 436
E-mail: festool.info@festool.com
servis@festool.com

www.festool.sk

Obj. číslo 068 115 SK/sk



Kompletný katalóg Festool 2019

Stav: 01/2019, nahrádza všetky predchádzajúce katalógy.
Zmeny a omyly vyhradené. Všetky vyobrazenia sú nezáväznú.
Nezáväznú odporúčané ceny výrobcu. Ceny platia od 1. 1. 2019.
Ceny predajcu môžu byť odlišné.

Výkonové charakteristiky výrobku



Antistatická funkcia

Mobilné odsávače a stroje s antistatickou funkciou proti statickému nabitíu pri práci.



LED svetelný lúč

LED osvetlenie pre jednoduché a presné priloženie na nákrés.



Dvojitý líniový laser

Dve laserové línie na jednoduché a presné priloženie na narysovanú čiaru zľava alebo sprava.



Vypínanie podľa krútiaceho momentu

Inteligentná technika dodá pre akýkoľvek materiál optimálnu silu pri skrútkovaní.



Priamočiara píla s presným vedením

Opotrebovaníu vzdorujúce čeľuste z tvrdokovu vedú pílový list cez miesto rezu rovno. Pre presné výsledky práce.



AUTOCLEAN

Automatické čistenie hlavného filtra AUTOCLEAN s plynulo nastavitelnými intervalmi čistenia.



FlowDetect

Ochrana zdravia: kontrola objemového toku sleduje minimálnu rýchlosť vzduchu 20 m/s a pri jej prekročení smerom nadol aktivuje varovanie.



Spir-O-Cut

Hobľovacia hlava s jedným ostrým ponúka výhody: žiadne nastavovanie obežnej kružnice po výmene nožov a plynulý rez pre vysokú kvalitu povrchu



Elektronický

Regulovateľné otáčky pre prácu vhodnú pre konkrétny materiál.



Elektronika MMC

Práca podľa povahy materiálu: výkonná elektronika „Multi Material Control“ s regulovateľnými, konštantnými otáčkami a kontrolou teploty.



MMC Electronic Digital

Processorom riadená výkonná elektronika „Multi Material Control“ s nastavitelnými a stálymi otáčkami a kontrolou teploty na prácu presne podľa povahy materiálu.



PoliStick

Princíp rýchleho uzáveru na upevnenie leštiacej plste, špongie alebo návlaku z jahňaciny – pre viac hospodárnosti.



Systém IAS 3

Integrovaný hadicový systém pre stlačený vzduch, odsávanie a odpadový vzduch.



IAS 3 light

Odsávanie, stlačený vzduch s vonkajším odvádzaním vzduchu, ideálny pre náradie s bezolejovým motorom.



IAS 3-SD

Na priame pripojenie pneumatikovej brúsky vieduceho vzduchu (bez odsávania).



Systém IAS 2

Zjednocuje tri funkcie v jednej hadici: zásobovanie stlačeným vzduchom, spätné odvádzanie odpadového vzduchu a odsávanie prachu.



Hladká sacia hadica

A hladkým vonkajším povrchom pre dokonalé vyhladenie povrchov.



Sériová prípojka

Sériová prípojka pre odsávacie zariadenia.



EC-TEC

Koncept pohonu EC-TEC je symbolom mimoriadneho vynakladania sily pri tej najmenej moznjej spotrebe energie.



StickFix

Princíp rýchlozáveru na upevňovanie brusív – bez lepenia alebo upínania – pre vyššiu hospodárnosť.



Brúsná pätká MPE

Brúsne dosky a tanierie z veľmi odolného materiálu pre dlhšiu životnosť.



Lítium-iónové (Li)

Vybavenie výkonnými, lítium-iónovými akumulátormi.



Princíp Jetstream

Menej usádzania prachu, menej prehrievania, upchávania – vďaka upchávania – vďaka princípu 9 otvorov. Až o 30 % dlhšia trvanlivosť.



Princíp Multi-Jetstream 2

Brúsenie so zabudovaným transportovaním prachu. S patentovaným princípom MULTI-JETSTREAM 2.



SDS-plus

Uchytenie náradia pre rýchlu výmenu nástroja.



Akumulátor AIRSTREAM

Rýchlejšie opätovné použitie akumulátora vďaka technológii AIRSTREAM (funkcia chladenia na rýchlejšiu použiteľnosť) a výrazne vyšší nabíjací výkon



High torque

Náradie s vysokým krútiacim momentom.



Protector

Chrání brúsny tanier a materiál pri práci v blízkosti okrajov.



Zastavenie príklepu

Umožňuje ručné vypnutie príklepu kladiva pri vrtaní do dreva alebo krehkých materiálov.



Elektronická kontrola

Elektronická kontrola teploty vinutia chrání motor pred poškodením.



Ochrana proti treskam

Patentovaná ochrana pred treskami pre obojstranne čisté rezy. Bez vytrhávania pri rezaní.



Bezpečnostná kľzná spojka

Mechanická kľzná spojka chrání pri náhlom zablokovaní alebo naklonení nástroja.



Funkcia štart/stop

Režim AUTO bez aktivovania hlavného vypínača.



Vodiaci systém

Patentovaný vodiaci systém na bezpečné vedenie rezacích a frézovacích nástrojov.



Kapovacie lišty

Kapovací pílový systém, ktorý navzájom pevne spojí náradie a kapovaciu lištu pre uhľovo presné opakované rezy.



Adaptér ErgoFix

Na upnutie miešadla M14.



Rýchlobrzda

Na bezpečné prácu pri hobľovaní, pílení a frézovaní.



FastFix

Uľahčuje výmenu vkladacích nástrojov pri frézovaní, rezaní, hobľovaní, brúsení, vrtaní a skrútkovaní.



Obmedzenie rozbehového prúdu

Bezproblémový štart pri domácich poistkách.



plug it

Odnímateľný, vymeniteľný sieťový kábel s bezpečnostným uzáverom na rýchlu prestavbu.



Odsávanie prachu CLEANTEC

Sériové pripojenie (27/36/50 mm) na odsávanie prachu chrání človeka i prostredie.



Spájací systém CLEANTEC

Integrovaný bajonetový uzáver ako spájací prvok medzi vysávačom a náradím.



Elektronická ochrana pred preťažením

Chrání motor pri zablokovaní nástroja.



Tlmenie vibrácií

Patentované vyváženie VS pre optimálny, pokojný chod pri brúsení a prácu, ktorá šetrí zdravie.



Drážka v stole píly

Na bezpečné zaífovovanie, ako aj ochranu proti neúmyselnému zošmyknutíu obrobkov pomocou pákových svoriek.



Elektrodynamickej dobehovej brzdy

Pílová reťaz sa po uvoľnení regulátora otáčok okamžite zastaví.



Turboodsávanie

Turboodsávanie zaručuje čistý vzduch bez prachu a voľný výhľad pri práci.



Bluetooth®

Komunikácia akumulátora s vysávačom pomocou Bluetooth®.



Funkcia hlasitého telefonovania

Telefonické rozhovory (vo voltduplex) prostredníctvom spätnej väzby.



USB prípojka

Na nabíjanie externých zariadení.



DAB+

Reprodukovanie v DAB+ – štandard.



Pravobežný/lavobežný chod

Na uťahovanie a povoľovanie skrútkiek.



Záruka all-inclusive Vaše plus z hľadiska výkonu.

Po registrácii je vaše nové náradie zabezpečené na prvé tri roky.
Viac informácií o službách Festool nájdete na stranách 4 – 9.

Rozpoznávací kľúč pre výrobok

Typ výrobku	Výkonová trieda	Variants výbavy	Zabalené v Systaineri	Ďalší obsah dodávky	
RO	150	FEQ	Plus	/	Set
	Ø taniera, objem zásobníka atď.	F Výmena nástrojov E Elektronika B Rýchlobrzda CE CENTROTEC Q plug it SG Držiak hadice EW Elektrické náradie DW Pneumatické náradie LE Verzia stlačeného vzduchu I S funkciou Bluetooth®	so Systainerom	rozsiahle príslušenstvo je obsiahnuté v rozsahu dodávky	

Samoobslužné balenie Príslušenstvo je v obchode umiestnené na samoobslužný odber