

FESTOOL



Kompletný katalóg 2020

Náradie pre najnáročnejších



Všetky naše novinky nájdete
na strane 2 a 3

Milí zákazníci Festool,

vo vašom voľnom čase a pri práci sa nemôžete vzdať jedného: vášho zdravia. Preto ho pri vývoji našich nových produktov staviame vždy do centra záujmu.

S našimi novými stolovými okružnými píľami TKS 80 vytyčujeme míľniky v oblasti bezpečnosti práce. Integrovaná technológia SawStop zastaví pílový kotúč v priebehu 5 milisekúnd a zabráni tak závažným poraneniam.

Aj náš katalóg sme ďalej vyvíjali spolu s vami. Naše príslušenstvo nájdete teraz vždy priamo pri produkte a máte prehľad o celom systéme Festool.

Veľa radosti pri objavovaní vám praje vaša



Barbara Austel
Konateľka a vnučka zakladateľa Gottlieba Stolla

01	Akumulátorové riešenia Zariadenia, akumulátory, nabíjačky	006
02	Pílenie a oscilácia Priamočiare píly, ponorné píly a ručné okružné píly, kapovacie píly, polostacionárne píly, TKS s technológiou SawStop, oscilátory	024
03	Brúsenie a kefovanie Elektrické a akumulátorové brúsky, vibračné brúsky, elektrická kefa	084
04	Brúsenie so stlačeným vzduchom Pneumatická brúska, pneumatická vibračná brúska	120
05	Brúsivo Brúsivo na strojové a ručné brúsenie	130
06	Leštenie a olejovanie Leštička a dávkovač oleja	146
07	Vysávanie Mobilné vysávače, mobilné vysávače AUTOCLEAN, špeciálne a bezpečnostné vysávače	158
08	Vrtanie a skrutkovanie Akumulátorový vrtací skrutkovač, akumulátorové vrtacie kladivo, akumulátorový príklepový vrtací skrutkovač, vrtačky, akumulátorový skrutkovač na suché stavby	196
09	Frézovanie Horné frézy, stolové frézy, hranové frézy, frézy na dosky	218
10	Spájanie – spájací systém DOMINO Čapovacie frézy	258
11	Hoblóvanie Elektrický hoblík	268
12	Hranovanie Olepovač hrán CONTURO	274
13	Miešanie Miešadlá, miešadlo DUO	282
14	Príprava podkladu Diamantové brúsky, renovačné frézy	292
15	Rezanie Akumulátorové uhlové brúsky, (akumulátorové) diamantové rezacie systémy	300
16	Osvetlenie Pracovné svetlá, pracovné svetlomety, pásové osvetlenie	310
17	Organizácia pracoviska Systainer, systémy na balenie, usporiadanie a prepravu, vodiace lišty, rádiá	314
18	Zoznam hesiel	341

Novinky Festool 2020.



Tvoje prsty – k nezaplateniu!

Ochrana vášho zdravia je pre vývojárov vo Festool dôležitý hnací faktor. Vďaka inovatívnej technológii SawStop v novej stolovej okružnej píle TKS 80 patria závažné rezné poranenia už minulosti. Pri kontakte s pokožkou sa pilový list okamžite zastaví v priebehu piatich milisekúnd a zmizne z pracovnej plochy. Ešte nikdy nebolo pílenie bezpečnejšie.

>> Strana 62



Systainer³ spája dielňu a stavbu.

Zvyčajný poriadok a kompatibilitu systému Systainer nájdete teraz určite aj vo vašom vozidle. Vďaka špeciálnemu uchyteniu sa dajú Systainery³ integrovať priamo do automobilového zariadenia bott. Bezpečnejšie a mobilnejšie ako ešte nikdy – od dielne až po stavbu.

>> Strana 316



Plný výkon pri nižšej hmotnosti.

Aby práca neunavovala, akumulátor Li-HighPower Compact má nižšiu hmotnosť, nie však výkon. Vďaka technológii článkov Li-HighPower je akumulátor dostatočne silný na každú aplikáciu. S hmotnosťou menej ako 600 gramov je zároveň o 20 % ľahší a o 50 % kompaktnější ako štandardný akumulátor s kapacitou 5,2 Ah.

>> Strana 22

Vyššia presnosť pri maximálnom výkone.

Vďaka upínaciemu mechanizmu StarlockMax a príslušenstvu pre nasadenie a odsávanie je VECTURO OSC 18 inteligentným systémovým riešením pre tie najvyššie nároky na výkon, komfort a presnosť pri bezprašnom pílení, rezaní a škrabaní.

>> Strana 80



Odolné riešenie pri rezaní a brúsení.

Vďaka uzavretému bezuhlíkovému motoru EC-TEC a chránenej elektronike je výkonná akumulátorová uhlová brúska AGC 18 s dlhou životnosťou odolná proti prachu. Plynulá regulácia otáčok v rozsahu 4 500 až 8 500 ot/min sa pritom postará o rezanie a brúsenie prispôsobené povahe materiálu.

>> Strana 302

Na presné rezy bez prachu.

Akumulátorový systém na rezanie voľnou rukou DSC-AGC 18 FH: Bezprašné rezanie minerálnych materiálov v interiéroch chráni zdravie a redukuje dorábky – vďaka odsávaciemu krytu sa viac ako 95 % vznikajúceho prachu dopravuje priamo do mobilného vysávača. Otvorený dizajn umožňuje voľný výhľad na rozhranie – pre jednoduchú orientáciu na náryse.

>> Strana 304



Aplikácia Work

- > Rýchla registrácia záruky nového náradia Festool
- > Podrobný prehľad registrovaného náradia: dátum kúpy, predajca, záručná lehota
- > Viac informácií o náradí a akumulátoroch s funkciou **Bluetooth®**: stav nabitia, nabíjacie cykly, posledný kontakt

Aplikácia Order

- > Jednoduché a rýchle hľadanie príslušenstva a spotrebného materiálu k náradiu Festool
- > Zdieľanie nákupných zoznamov, tlač alebo priame zaslanie predajcovi e-mailom
- > Vytváranie nákupných zoznamov ako remeselný podnik spoločne v tíme

Festool SERVICE

Výkon bez kompromisov.

Priamy, praktický a komplexný servis pre vás a vaše náradie. Okrem excelentného náradia vám poskytneme aj služby prvotriednej kvality. Pre vašu spokojnosť a dôveru spravíme vo Festool všetko. Pretože len keď vy ste spokojný, sme spokojní aj my.



Záruka all-inclusive Vaše plus z hľadiska výkonu.

Získajte výhody komplexných servisných služieb našej záruky all-inclusive. Po registrácii bude vaše nové náradie Festool počas prvých troch rokov kompletne poistené a vy sa budete môcť koncentrovať na to, čo má hodnotu. Na vašu prácu.*

Kompletná oprava zdarma

Rýchlo, dôkladne a počas prvých troch rokov absolútne bezplatne. Vymeníme zdarma dokonca akumulátory a nabíjačky, ako aj typické opotrebovateľné časti, ako uhlíkové kefy, guľôčkové ložiská alebo tesniace krúžky.**

Náhrada pri krádeži

Pri nízkej spoluúčasti počas prvých troch rokov nahradíme vaše náradie po krádeži úplne novým náradím. Aby ste mohli čo najskôr začať opäť pracovať.

Garantovaná originálna súčiastka

Zaručujeme dostupnosť každého náhradného dielca po dobu minimálne desať rokov po skončení výroby daného modelu. Ak by sme to výnimočne nedodržali, zdarma dostanete nové náradie.

Vrátenie peňazí

Ak by ste neboli na 100% presvedčený o správnosti kúpy, od kúpy a registrácie máte 15 dní na vrátenie náradia. A vrátime vám 100% kúpnej ceny.

! Rýchlo sa zaregistrujte. Dlhotrvajúce výhody.

Zaregistrujte náradie online do 30 dní od kúpy prostredníctvom vášho konta MyFestool alebo priamo v aplikácii Festool Work a zaistíte si všetky služby: www.festool.sk/myfestool

* Záruka all-inclusive platí pre všetko náradie značky Festool zaregistrované do 30 dní od dátumu kúpy. Platia záručné podmienky firmy Festool, ktoré si môžete pozrieť na www.festool.sk/sluzby

** „Kompletná oprava“ sa nevzťahuje na poškodenie spotrebného materiálu a príslušenstva, na nesprávne používanie, škody pri používaní iného ako originálneho príslušenstva či náhradných dielcov a ani na prípady svojpomocne rozobraného náradia a na trvalé intenzívne používanie spôsobujúce opotrebovanie.



MyFestool

Vaše údaje jedným kliknutím.

S osobným zákaznickým účtom budete mať kedykoľvek individuálne informácie a priamy kontakt na Festool. Všetko, aby ste mali vždy k dispozícii maximum servisných služieb.

Prihláste sa teraz zdarma: www.festool.sk/myfestool

- › Osobná online zóna s individuálnymi informáciami a exkluzívnymi obsahmi
- › Rýchla registrácia vášho náradia pre záruku all-inclusive
- › Prehľad vášho registrovaného náradia a jeho záručných lehôt
Prehľad všetkých záručných certifikátov
- › Zjednodušené hľadanie príslušenstva a náhradných súčiastok
- › Plné využívanie aplikácií Festool Work a Order



Kompletná oprava

Vaše náradie opravené vo Festool.

Svedomito, rýchlo a s veľkým know-how sa naši experti starajú o vaše náradie. Pretože my ponúkame viac než len opravu. V rámci našej záruky all-inclusive* sú opravy počas prvých troch rokov dokonca bezplatné.

- › Generálna oprava vášho náradia vrátane údržby, kontroly a nastavenia
- › Šesťmesačná záruka na vymeniteľné náhradné dielce
- › Skúsení servisní technici spoločnosti Festool
- › Používanie originálnych náhradných dielcov
- › Kompletné preskúšanie s bezpečnostnou skúškou elektrického zariadenia



Jednoducho a pohodlne.
Kompletná oprava.

Generálna oprava vášho náradia vrátane údržby, kontroly a nastavenia.



Haló servisná linka!

Váš kontakt v prípade akejkoľvek otázky.

Priama linka na Festool je vždy tá najlepšia voľba, ako rýchlo a jednoducho získať odpoveď na vaše otázky. Či ide o poradenstvo, podporu alebo opravu – potešíme sa vždy, keď sa s nami spojíte.

Telefón: +420 481 645 167

E-mail: festool.info@festool.com

01 Akumulátorové riešenia



Pripravený.

S akumulátorovými riešeniami na mieru.



009 Akumulátorová ručná okružná píla



010 Akumulátorová ponorná píla



010 Akumulátorová píla na izolačné materiály



011 Akumulátorové priamočiare píly CARVEX

NOVÉ



011 Akumulátorový oscilátor VECTURO



012 Akumulátorová brúska



014 Akumulátorový (príklepový) vŕtací skrutkovač QUADRIVE



015 Akumulátorový vŕtací skrutkovač C 18, T 18+3



015 Akumulátorové vŕtacie kladivo



016 Akumulátorový skrutkovač na montáž suchých stavieb DURADRIVE



017 Akumulátorové vŕtacie skrutkovače CXS, TXS



NOVÉ

018 Akumulátorová uhlová brúska



NOVÉ

019 Akumulátorový systém na rezanie voľnou rukou



020 Akumulátorové svetidlá SYSLITE



021 Stavebné rádio SYSROCK



022 Akumulátory a nabíjačky

Aby ste ľahšie zvládli prácu.



Máte určité nároky na náradie – či už si osobne na niečo potrpíte, alebo ide o predpoklady špecifické pre dané aplikácie. Čo keby namiesto množstva kompromisov existovalo práve také riešenie, ktoré všetko spojí a výrazne tak zjednoduší váš pracovný deň? Objavte na nasledujúcich stranách naše akumulátorové riešenia šité na mieru. A zistite, ako vás budú optimálne podporovať. Deň čo deň.

Pripravený.

Aby ste mali väčšiu istotu pri pílení.



Keď sa vyžadujú presné rezy, maximálny výkon a dokonalá izolácia, mobilné akumulátorové riešenia Festool vám spríjemnia život pri pílení.

Akumulátorová ručná okružná píla HKC 55

Vďaka vyváženému rozloženiu hmotnosti a kapovacej lište FSK s dorazovým systémom je akumulátorová ručná okružná píla HKC 55 mobilným riešením na presné pílenie vo všetkých polohách.



Technické parametre	HKC 55
Napätie akumulátora (V)	18
Voľnobežné otáčky (min ⁻¹)	4.500
Priemer pílového kotúča (mm)	160
Rozsah uhlov (°)	0 – 50
Hĺbka rezu 0°; 90° (mm)	0 – 55
Hĺbka rezu pri 45°/50° (mm)	42/38
Kapacita akumulátora Li-Ion (Ah)	5,2
Hmotnosť vrátane li-ion (kg)	4,1

Viac informácií nájdete na strane 46



Masívny výkon

Kombinácia 18 V lítium-iónového akumulátora AIRSTREAM a bezkefkového motora EC-TEC s integrovaným riadením motora sa postará o pôsobivý rezací výkon. Nezávisle od zásuvky a kábla.

Akumulátorová ponorná píla TSC 55

Akumulátorová ponorná píla TSC 55 so systémom dvoch akumulátorov je perfektná na presné rezy bez vytrhávania materiálu so silným prietahom – pri rovnakom výkone ako v sieťovej prevádzke.



Technické parametre	TSC 55
Napätie akumulátora (V)	18/36
Voľnobežné otáčky (min ⁻¹)	2.650 – 3.800/5.200
Priemer pílového kotúča (mm)	160
Rozsah uhlov (°)	-1 – 47
Hĺbka rezu (mm)	0 – 55
Hĺbka rezu pri 45° (mm)	43
Kapacita akumulátora Li-Ion (Ah)	5,2
Hmotnosť 1x18 V/2x18 V (kg)	4,6/5,3

Viac informácií nájdete na strane 40



2x 18 V pre dlhšiu výdrž a väčší dosah

Flexibilne použiteľný systém dvoch akumulátorov s možnosťou použitia jedného (min. 18 V) alebo dvoch akumulátorov (max. 36 V). Pre maximálny výkon alebo minimálnu hmotnosť.

Akumulátorová píla na izolačné materiály ISC 240

S hmotnosťou len 2,2 kg a hĺbkou rezu až do 350 mm je akumulátorová píla na izolačné materiály ISC 240 vašou voľbou číslo jedna na ľahké rezanie izolačných materiálov.



Technické parametre	ISC 240
Napätie akumulátora (V)	18
Počet zdvihov (min ⁻¹)	3.000
Hĺbka rezu (mm)	240
Zdvih (mm)	26
Ø prípojky na odsávanie prachu (mm)	27
Kapacita lítiovo-iónového akumulátora (Ah)	3,1/5,2
Hmotnosť vrátane lítiovo-iónového akumulátora (kg)	2,2/2,5

Viac informácií nájdete na strane 78



Rýchlo a flexibilne

Perfektne prispôsobené rezacie súpravy umožňujú rýchle, čisté a presné rezy flexibilných izolačných materiálov z minerálnych a prírodných vlákien a izolačných dosiek z PUR.

Akumulátorové priamočiare píly

CARVEX PSC 420

CARVEX PSBC 420

Ak je potrebná perfektná manipulácia pri každom polomere, presvedčia akumulátorové priamočiare píly svojím vysokým rezným výkonom a ideálnymi vlastnosťami pri rezaní oblúkov. Buď s ergonomickým gombíkom Softgrip alebo praktickým oblúkom.



Technické parametre	PSC 420	PSBC 420
Napätie akumulátora (V)	18	18
Počet zdvihov (min ⁻¹)	1.500 – 3.800	1.000 – 3.800
Stupňovitá regulácia kyvného zdvihu	4	4
Hĺbka rezu do dreva (mm)	120	120
Hĺbka rezu do ocele [mäkkej] (mm)	10	10
Kapacita akumulátora Li-Ion (Ah)	5,2	5,2
Hmotnosť vrátane li-ion (kg)	2,4	2,4

Viac informácií nájdete na strane 26



Výkon a flexibilita v dokonalej jednote

Energeticky účinný bezuhlíkový motor EC-TEC sa s 3 800 zdvihmi za minútu postará o vždy silný a rýchly postup práce.

Akumulátorový oscilátor

OSC 18

Vďaka upínaciemu mechanizmu StarlockMax a príslušenstvu pre nasadenie a odsávanie je VECTURO OSC 18 inteligentným systémovým riešením pre tie najvyššie nároky na výkon, komfort a presnosť pri bezprašnom pílení, rezaní a škrabaní.

NOVÉ



Technické parametre	OSC 18
Napätie akumulátora (V)	18
Vibrácia (min ⁻¹)	10.000 – 19.500
Uhol kmitania	2 x 2°
Upínanie nástrojov	StarlockMax
Kapacita akumulátora Li-Ion (Ah)	3,1
Hmotnosť vrátane li-ion (kg)	1,6

Viac informácií nájdete na strane 80

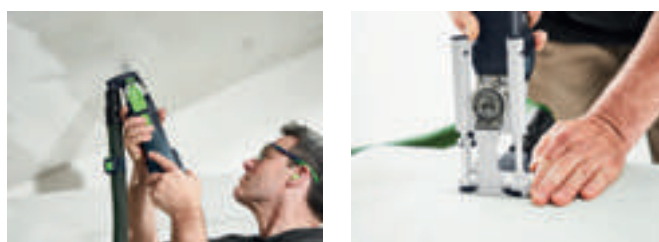

Vynikajúce výsledky

Presné nasadenie bez zošmyknutia s hĺbkovým dorazom a odsávacím adaptérom.

Pripravený.

Pre väčšie uvoľnenie pri brúsení.



Perfektná ergonómia patrí nielen pri pílení, vŕtaní a skrutkovaní k najdôležitejším znakom výbavy, aby vaše náradie bolo pri bežnej práci užitočným pomocníkom. Ako všetky akumulátorové riešenia Festool, aj naše brúsky sa vyznačujú ergonomickým dizajnom – a postarajú sa o úplnú voľnosť pohybu a mobilitu.

Akumulátorová excentrická brúska ETSC 125

O sily šetriace brúsenie vo všetkých polohách sa postará kompaktná akumulátorová excentrická brúska ETSC 125 s ergonomickou konštrukciou a hmotnosťou len 1,4 kg.



Technické parametre	ETSC 125
Napätie akumulátora [V]	18
Počet otáčok – excentrický pohyb (min ⁻¹)	6.000 – 10.000
Zdvih [mm]	2
Vymeniteľný brúsny tanier Ø [mm]	125
Kapacita akumulátora Li-Ion [Ah]	3,1
Hmotnosť vrátane li-ion [kg]	1,4

Viac informácií nájdete na strane 94



Práca bez prerušenia

Vďaka akumulátorom s kapacitou 3,1 Ah, ktoré majú dlhší čas chodu než nabíjania.

Akumulátorová vibračná brúska RTSC 400

S mimoriadne kompaktnou a nízkou konštrukciou a úzkym akumulátorom 18 V Ergo – správna voľba na malé a úzke plochy.



Technické parametre	RTSC 400
Napätie akumulátora (V)	18
Voľnobežné otáčky (min ⁻¹)	6.000 – 10.000
Zdvih (mm)	2
Vymeniteľná brúsna doska (mm)	80 x 130
Kapacita akumulátora Li-Ion (Ah)	3,1
Hmotnosť vrátane li-ion (kg)	1,4

Viac informácií nájdete na strane 102



Jedinečné: s akumulátorom alebo káblom

Pri všetkých aplikáciách, ktoré si vyžadujú dlhší výkon v behu, je možné vymeniť 18 V akumulátor Ergo s Bluetooth® za sieťový adaptér plug it (k dispozícii v súprave alebo ako príslušenstvo). A v kombinácii s káblom plug it vznikne zariadenie napájané zo siete s neobmedzeným časom chodu – ideálne v kombinácii s mobilným vysávačom Festool.

Akumulátorová delta-brúska DTSC 400

Perfektná na rohy a hrany. S brúsnu doskou v tvare žehličky poskytnete akumulátorová delta brúska DTSC vynikajúce výsledky aj na úzkych miestach. A 18 V Bluetooth® akumulátor Ergo v kombinácii z bezuhlíkovým motorom EC-TEC sa postará o vysoký výkon ako zo zástrčky.



Technické parametre	DTSC 400
Napätie akumulátora (V)	18
Voľnobežné otáčky (min ⁻¹)	6.000 – 10.000
Zdvih (mm)	2
Vymeniteľná brúsna doska (mm)	100 x 150
Kapacita akumulátora Li-Ion (Ah)	3,1
Hmotnosť vrátane li-ion (kg)	1,4

Viac informácií nájdete na strane 108



Menej dorábok

PROTECTOR na šetrné brúsenie pozdĺž okeníc, rámov a výplní.

Pripravený.

Pre väčší pokoj pri vŕtaní a skrutkovaní.



Rýchle vŕtanie, silné skrutkovanie alebo obidva režimy s rýchlym striedaním: v sortimente Festool nájdete riešenie šité pre vás na mieru. Inteligentné detaily, ako sú rýchlopínací systém CENTROTEC a nadstavce FastFix, vám pomôžu v každej situácii.

Akumulátorový (príklepový) vŕtací skrutkovač

QUADRIVE DRC 18/4

QUADRIVE PDC 18/4

Vďaka 4-stupňovej kovovej prevodovke s otáčkami až 3 800 min⁻¹, zapímateľnému axiálnemu príklepu alebo praktickému rozhraniu FastFix, umožňujúcemu rýchle beznástrojové prestavenie, je akumulátorový príklepový vŕtací skrutkovač PDC 18/4 riešením pre výkon a výdrž pri vŕtaní a skrutkovaní. Ako silný akumulátorový vŕtací skrutkovač je DRC k dispozícii aj bez príklepu.



Technické parametre	DRC 18/4	PDC 18/4
Napätie akumulátora [V]	18	18
Voľnobežné otáčky 1./2. stupeň [min ⁻¹]	0 – 400/0 – 850	0 – 400/0 – 850
Voľnobežné otáčky 3./4. stupeň [min ⁻¹]	0 – 1.850/0 – 3.800	0 – 1.850/0 – 3.800
Max. krútiaci moment, drevo/ocel [Nm]	40/60	40/60
Priemer otvoru do dreva/oceli (mm)	50/13	50/13
Priemer vyvŕtaného otvoru do muriva (tehál) (mm)	–	10
Kapacita lítiovo-iónového akumulátora [Ah]	5,2	5,2
Hmotnosť vrátane lítiovo-iónového akumulátora [kg]	1,9	2

Viac informácií nájdete na strane 200

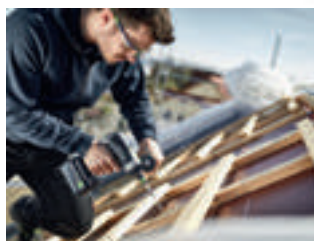

Všestranný pri použití

S elegantným rozhraním FastFix je možná rýchla výmena nadstavcov. Napríklad na uhľový nadstavec pre komfortnú prácu na zúžených miestach.

Akumulátorový vrtací skrutkovač

C 18

T 18+3

Vďaka plne elektronickému nastaveniu krútiaceho momentu, rýchlopínaciemu systému CENTROTEC, uhlovému nadstavcu, excentrickému nadstavcu a hĺbkovému dorazu sú akumulátorové vrtacie skrutkovače C 18 a T 18+3 riešením pre rýchle pracovné procesy pri vrtaní a skrutkovaní.

Technické parametre	C 18	T 18+3
Napätie akumulátora (V)	18	18
Voľnobežné otáčky 1./2. stupeň (min ⁻¹)	0 – 450/0 – 1.500	0 – 450/0 – 1.500
Max. krútiaci moment, drevo/ocel (Nm)	27/45	35/50
Priemer otvoru do dreva/oceli (mm)	40/13	45/13
Nastavenie krútiaceho momentu 1./2. stupeň (Nm)	0,8 – 8/0,5 – 6	0,8 – 8/0,5 – 6
Kapacita lítiovo-iónového akumulátora (Ah)	3,1/5,2	3,1/5,2
Hmotnosť vrátane lítiovo-iónového akumulátora (kg)	1,5/1,8	1,5/1,8

Viac informácií nájdete na strane 199



Presvedčivo flexibilné

Rýchly prechod pri zmene aplikácie vďaka rozhraniu FastFix.

Akumulátorové vrtacie kladivo

BHC 18

S tlméním vibrácií a hmotnosťou len 2,6 kg je akumulátorový vrtací skrutkovač BHC 18 riešením pre maximálny komfort pri vrtaní. Pre komfortnú prácu bez prachu s dýzou na prach z vrtania spustia akumulátory s Bluetooth® automaticky mobilný vysávač.



Technické parametre	BHC 18
Napätie akumulátora (V)	18
Max. počet príklepov (min ⁻¹)	4.895
Max. priemer otvoru do betónu (mm)	18
Energia jedného príklepu (J)	1,8
Upínanie nástrojov	SDS-Plus
Kapacita lítiovo-iónového akumulátora (Ah)	3,1/5,2
Hmotnosť vrátane lítiovo-iónového akumulátora (kg)	2,3/2,6

Viac informácií nájdete na strane 206



Silák

Neprekonateľný pomer hmotnosti a výkonu vďaka kombinácii motora EC-TEC a konštrukčného tvaru C.

Akumulátorový skrutkovač na montáž suchých stavieb

DURADRIVE DWC 18

Vďaka svojmu tvaru a beznástrojovému prestaveniu na zásobníkový nastavec je akumulátorový skrutkovač na montáž suchých stavieb DWC 18 prvou voľbou na rýchle a presné skrutkovanie jednou rukou. Elektronická automatika zaskrutkovania sa postará o presnú hĺbku pri skrutkovaní.



Technické parametre	DWC 18-2500	DWC 18-4500
Napätie akumulátora (V)	18	18
Voľnobežné otáčky (min ⁻¹)	0 – 2.500	0 – 4.500
Max. dĺžka opracovávanej skrutky (mm)	55	55
Max. krútiaci moment, drevo/ocel (Nm)	7/18	5/14
Kapacita lítiovo-iónového akumulátora (Ah)	3,1/5,2	3,1/5,2
Hmotnosť s hĺbkovým dorazom (kg)	1,6/1,9	1,6/1,9

Viac informácií nájdete na strane 208



Napredovanie v práci vďaka nastavcu pre zásobník na skrutky

S nastavcom pre zásobník na skrutky budete mať ruky úplne voľné, napríklad na pritlačenie sadrokartónových dosiek alebo prácu na stropе. Zásobník sa dá beznástrojovo rozložiť v priebehu niekoľkých sekúnd a tým rýchlo a jednoducho vyčistiť.

Kompaktný akumulátor Li-HighPower: Plný výkon pri nižšej hmotnosti.

Aby práca neunavovala, akumulátor Li-HighPower Compact má nižšiu hmotnosť, nie však výkon. Vďaka technológii článkov Li-HighPower je akumulátor dostatočne silný na každú aplikáciu. S hmotnosťou menej ako 600 gramov je zároveň o 20 % ľahší a o 50 % kompaktnější ako štandardný akumulátor s kapacitou 5,2 Ah.

Absolútne spoľahlivo

Vďaka výkonným akumulátorovým článkom majú akumulátory Li-HighPower mimoriadne dlhú životnosť. A samozrejme, sú kompletne zaistené rozsiahlymi servisnými službami Festool.

NOVÉ



Vrátane komfortu

O vaše zdravie sa postará Bluetooth® variant akumulátora Li-HighPower a pri zapnutí náradia automaticky spustí pripojený mobilný vysávač.

Akumulátorový vrtací skrutkovač

CXS

TXS

10,8 V akumulátorový vrtací skrutkovač XS v ergonomickom tvare C a klasickom tvare T presvedčia nízkou hmotnosťou len 0,9 kg. Ako pravi siláci umožnia jednoduché a rýchle skrutkovanie a vrtanie bez straty sily alebo výkonu.



Technické parametre	CXS	TXS
Napätie akumulátora (V)	10,8	10,8
Voľnobežné otáčky 1/2. stupeň (min ⁻¹)	0 – 430/0 – 1.300	0 – 430/0 – 1.300
Max. krútiaci moment, drevo/ocel (Nm)	10/16	10/16
Priemer otvoru do dreva/oceli (mm)	12/8	12/8
Nastavenie krútiaceho momentu 1/2. stupeň (Nm)	0,3 – 3,4	0,3 – 3,4
Kapacita lítiovo-iónového akumulátora (Ah)	2,6	2,6
Hmotnosť vrátane lítiovo-iónového akumulátora (kg)	0,9	0,9

Viac informácií nájdete na strane 198

**Extrémne všestranné**

O rýchle striedanie vrtania a skrutkovania sa postará rýchlopínací systém CENTROTEC a nadstavce FastFix.



Pripravený.

Pre absolútnu spoľahlivosť pri rezaní a brúsení.



S kompletným balíkom „bez starostí“, čo sa týka robustnosti, odolnosti proti prachu a ideálneho odsávacieho výkonu, uľahčia uhlové a rezacie brúsky rezanie aj tých najtvrdších materiálov.

Akumulátorová uhlová brúska AGC 18

Vďaka uzavretému bezuhlíkovému motoru EC-TEC a chránenej elektronike je výkonná akumulátorová uhlová brúska AGC 18 s dlhou životnosťou odolná proti prachu.



Technické parametre	AGC 18
Napätie akumulátora [V]	18
Voľnobežné otáčky (min ⁻¹)	4.500 – 8.500
Priemer kotúča (mm)	125
Závit vretena/príruba	M14
Kapacita akumulátora Li-Ion [Ah]	5,2
Hmotnosť vrátane li-ion (kg)	2,7

Viac informácií nájdete na strane 302



Práca prispôbená materiálu

Plynulá regulácia otáčok v rozsahu 4 500 až 8 500 ot/min sa postará o rezanie a brúsenie prispôbené povahe materiálu.

Akumulátorový systém na rezanie voľnou rukou

DSC-AGC 18 FH

Aby práca nepoškodzovala zdravie, odsávací kryt dopraví viac ako 95 % prachu priamo do mobilného vysávača, čo je ideálne na bezprašné rezanie minerálnych materiálov v interiéroch. Akumulátor Bluetooth® pritom automaticky spustí pripojený mobilný vysávač.



Technické parametre	DSC-AGC 18 FH
Napätie akumulátora (V)	18
Voľnobežné otáčky (min ⁻¹)	4.500 – 8.500
Priemer kotúča (mm)	125
Hĺbka rezu (mm)	27
Ø prípojky na odsávanie prachu (mm)	36/27
Závit vretena/príruba	M14
Kapacita akumulátora Li-Ion (Ah)	5,2
Hmotnosť vrátane li-ion (kg)	3,2

Viac informácií nájdete na strane 304



Presné, voľné prirezávanie

Premyslený kryt poskytuje voľný výhľad na rozhranie – pre jednoduchú orientáciu na náryse. Okrem toho sa dá kryt pred prácou blízko pri okraji jednoducho dopredu otvoriť.

Jedinečné: kompletná oprava zdarma. Aj pre akumulátory.

Rýchlo, dôkladne a počas prvých troch rokov absolútne bezplatne. Náš servis opráv extra triedy. V rámci záruky all-inclusive vymeníme zdarma aj akumulátory a nabíjačky. Znamená to stopercentnú opravu s nulovými nákladmi.*

Viac informácií nájdete na strane 4



* Záruka all-inclusive platí pre všetko náradie značky Festool zaregistrované do 30 dní od dátumu kúpy. Platia záručné podmienky firmy Festool, ktoré si môžete pozrieť na www.festool.sk/sluzby. „Kompletná oprava zdarma“ sa nevzťahuje na poškodenie spotrebného materiálu a príslušenstva, na nesprávne používanie, škody pri používaní iného ako originálneho príslušenstva či náhradných dielcov a ani na prípady svojpomocne rozobraného náradia alebo na trvalé intenzívne používanie spôsobujúce opotrebovanie.

Pripravený.

Pre viac svetla a sýty zvuk.



Ku každodennej práci s Festool patrí – okrem vhodného náradia – aj vhodné pracovné prostredie. Pretože: s perfektným osvetlením a jedinečným zvukom sa pracuje jednoducho lepšie.

Akumulátorové svietidlo SYSLITE UNI SYSLITE KAL II

Praktické SYSLITE UNI a KAL II sú vždy pripravené, keď ide o osvetlenie tmavých kútov. S energeticky efektívnymi, vysoko výkonnými LED žiarovkami, kompaktnou konštrukciou a nízkou hmotnosťou sú vítaným pomocníkom. Môžu sa používať so všetkými bežnými akumulátormi Festool.



Technické parametre	UNI	KAL II
Hodnota v lúmenoch 1./2. stupeň (lm)	30/43	310/769
Osvetľovacie prostriedky (W)	9	18
Čas svietenia (interný akumul.) 1./2. stupeň (min)	–	290/120
Prevádzka s externými akumulátormi Festool (V)	10,8 – 18	10,8 – 18
Rozmer závitů – statív (")	–	1/4
Hmotnosť (bez akumulátora) (kg)	0,34	0,7

Viac informácií nájdete na strane 312

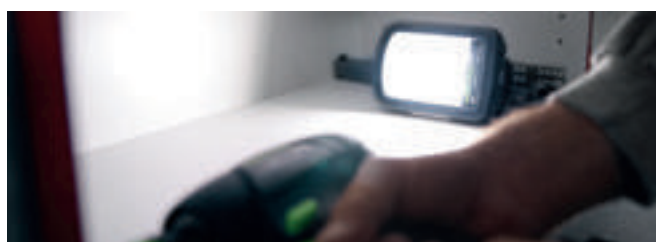

Stvorené na stavenisko

Kryt SYSLITE KAL II pozostáva z hliníkovej liatiny, ktorá je odolná voči zlomeniu a nárazom. Veľkorysý úchop má tepelnú izoláciu na ochranu používateľa a svetla.

Rádio na stavbu SYSROCK BR 10 SYSROCK BR 10 DAB+

Odolné, kompaktné, výkonné: Rádiá na stavbu SYSROCK sa zместia na každú parapetnú dosku a spájajú kompaktné rozmery s nízkou hmotnosťou do jedinečného zvuku. A so SYSROCK BR DAB+ budú rušenia vo frekvenčnom pásme minulosťou.



Technické parametre	BR 10	BR 10 DAB+
Prevádzka so zásuvnými akumulátormi Festool (V)	18	18
Príjem rádiového prenosu	FM	DAB+
Reproduktor (W)	10	10
Počet pamäťových miest staníc	4	2 x 4
USB výstup	–	5V/1,2A
Hmotnosť (kg)	0,7	0,7

Viac informácií nájdete na strane 338



Na počúvanie hudby a telefonovanie

Vďaka rozhraniu Bluetooth® sa dá SYSROCK spojiť so smartfónom, čo je perfektné, keď chcete počúvať svoju hudbu alebo telefonovať.

Aplikácia Festool Work Jednoduché spojenie náradia a servisu

Aplikácia Festool Work je perfektným nástrojom na to, aby ste si udržiavali podrobný prehľad o vašom náradí, využívali rôzne servisné služby Festool a zosieťovali akumulátory. Tak budete mať svoje náradie kompletne pod digitálnou kontrolou.

Stiahnite si bezplatne teraz pre Android a iOS a nainštalujte:



Pripravený.

Pre individuálne a výkonné riešenia.



NOVÉ

Prehľad akumulátorov	2,6 Ah XS	3,1 Ah Ergo		3,1 Ah Compact		4,0 Ah Li-HighPower Compact
Napätie akumulátora	10,8 V	18 V		18 V		18 V
AIRSTREAM						•
Vhodné nabíjačky	MXC	TCL 3 TCL 6 SCA 8		TCL 3 TCL 6 SCA 8		TCL 3 TCL 6 SCA 8
Využitie	špeciálne vyvinuté pre TXS a CXS Malé, ľahké, kompaktné	špeciálne vyvinuté pre akumulátorové jednoručné brúsky ETSC 125, DTSC 400, RTSC 400 Výkonné a s dlhou výdržou		veľmi ľahký, teda ideálny na vŕtanie a skrútkovanie Špecialista pre ergonomickú prácu		nový kompaktný: plný výkon pri nižšej hmotnosti dostatočná sila pre každé použitie o 20 % ľahší a o 50 % kompaktnější ako štandardný akumulátor s kapacitou 5,2 Ah
Ideálna oblasť použitia	Ľahké skrútkovanie pri montážach s absolútnym dôrazom na ergonomiu a ľahkosť.	Brúsenie bez prerušovania s RTSC 400, DTSC 400 alebo ETSC 125 vďaka dlhšej dobe chodu ako dobe nabíjania akumulátora.		Ideálny na ľahké montážne práce s nízkymi nárokmi na výkon a dôrazom na ľahkosť: napr. ľahké skrútkovanie s akumulátorovými skrútkovačmi, ako T 18, C 18, DWC 18 atď.		Pre všetky činnosti a 18 V náradie – keď sa dôraz kladie na kompaktnosť a ľahkosť. Napríklad na všetky vŕtacie a skrútkovacie práce s C 18, T 18, DWC 18, PDC 18, BHC 18, TID 18, ale aj na aplikácie s priamočiarými píľami PSC/PSBC 420 atď.
Hmotnosť	0,20 kg	0,40 kg		0,40 kg		0,60 kg
Bluetooth® varianty			•		•	•
Obj. číslo	500184	202499	202497	201789	203799	205034
Cena €*	89,30 107,16	73,40 88,08	93,80 112,56	73,40 88,08	93,80 112,56	100,00 120,00



	nabíjačka MXC	rýchlonabíjačka TCL 6	rýchlonabíjačka SCA 8
AIRSTREAM			•
Max. nabíjací prúd	2,8 A	6,0 A	8,0 A
Využitie	špeciálne vyvinuté pre akumulátor 2,6 Ah (10,8 V) (CXS a TXS)	LED indikácia na zobrazenie zvyšného času nabíjania a stavu nabitia Pre všetky 18 V akumulátory Festool (vrátane akumulátora Ergo)	
		Optimálne použitie pri strojoch s vysokým príkonom a dlhou životnosťou	
Hmotnosť	0,50 kg	0,80 kg	1,10 kg
Obj. číslo	497495	201135	200178
Cena €*	57,70 69,24	58,10 69,72	89,80 107,76

* Nezáväzná odporúčaná cena výrobcu. Ceny predajcov sa môžu líšiť.
Bez DPH. | S DPH.



5,2 Ah		6,2 Ah	
18 V		18 V	
•		•	
TCL 3 TCL 6 SCA 8 (s AIRSTREAM)		TCL 3 TCL 6 SCA 8 (s AIRSTREAM)	
univerzálny silák pre všetky aplikácie		výkonný: na pílenie a náročné vŕtanie a skrútkovanie	
Pre všetky činnosti a 18 V náradie – so zacielením na výkon a výdrž. Napríklad na vytrvalú prácu s AGC 18, HKC 55, TSC 55, ako aj mimoriadne ťažké vŕtanie a skrútkovanie s PDC 18/ DRC 18.		Pre činnosti, pri ktorých je potrebná sila a enormná výdrž – napríklad pre veľmi dlhý čas chodu v spojení s ponornými a ručnými okružnými pílamami TSC 55/ HKC 55 alebo akumulátorovou brúskou AGC 18. K dispozícii výlučne ako príslušenstvo.	
0,70 kg		0,70 kg	
•		•	
200181	202479	201774	201797
100,00 120,00	120,40 144,48	130,60 156,72	151,00 181,20



Jedinečné: kompletná oprava zdarma** – vzťahujúca sa aj na akumulátory.

Rýchlo, dôkladne a počas prvých troch rokov absolútne bezplatne. Náš servis opráv extra triedy. V rámci záruky all-inclusive*** vymeníme dokonca aj typické opotrebovateľné časti, ako uhlíky, guľôčkové ložiská alebo tesniace krúžky. Znamená to stopercentnú opravu s nulovými nákladmi. A teraz to najlepšie: Tento prísľub platí aj pre akumulátory a nabíjačky.**

POWERSELECT

S PowerSelect dostanete vždy presne to, čo pre váš akumulátorový systém aktuálne potrebujete: Napríklad samostatné náradie, akumulátory a nabíjačky.

Li-HighPower

NOVINKA: lítiovo-iónový akumulátor HighPower.

Výrazne ľahšia pri plnom výkone.

Aby práca neunavovala, akumulátor Li-HighPower Compact má nižšiu hmotnosť, nie však výkon. Vďaka technológii článkov Li-HighPower je akumulátor dostatočne silný na každú aplikáciu. S hmotnosťou menej ako 600 gramov je zároveň o 20 % ľahší a o 50 % kompaktnější ako štandardný akumulátor s kapacitou 5,2 Ah.

AIRSTREAM.

18 V akumulátory, ktoré sú rýchlejšie opäť použiteľné: Akumulátory s technológiou AIRSTREAM majú integrovaný chladiaci kanál, s ktorým sa čas ochladzovania a tým aj celkový proces nabíjania skráti až o 65 %.

Práca bez prachu ľahko zvládnutá.

S Bluetooth® akumulátorom sa pri zapnutí akumulátorového náradia automaticky spustí aj mobilný vysávač. Všetky 18 V akumulátory sú dostupné s technológiou Bluetooth® – a pri množstve náradia sú už súčasťou dodávky. Okrem toho s aplikáciou Festool Work získate kedykoľvek ďalšie informácie o naplnení, stave, poslednom kontakte.

* Nezáväzná odporúčaná cena výrobcu.
Ceny predajcov sa môžu líšiť.
Bez DPH. | S DPH.

** „Kompletná oprava“ sa nevzťahuje na poškodenie spotrebného materiálu a príslušenstva, na nesprávne používanie, škody pri používaní iného ako originálneho príslušenstva či náhradných dielcov a ani na prípady svojpomocne rozobraného náradia a na trvalé intenzívne používanie spôsobujúce opotrebovanie.

*** Záruka all-inclusive platí pre všetko náradie značky Festool zaregistrované do 30 dní od dátumu kúpy. Platia záručné podmienky firmy Festool, ktoré si môžete pozrieť na www.festool.sk/služby

02 Pílenie a oscilácia





026 Priamočiare píly CARVEX



028 Priamočiare píly TRION



040 Ponorné píly



046 Ručné okružné píly



051 Vodiace systémy



052 Príslušenstvo pre tesárske ručné okružné píly



054 Kapovacie píly KAPEX



060 Píla na lišty SYMMETRIC



064 Stolová kotúčová píla



066 Stolové píly PRECISIO



076 Tesárske reťazové píly



078 Akumulátorová píla na izolačné materiály



080 Akumulátorový oscilátor VECTURO

Ľahká. Praktická. Neporaziteľná v oblúkoch – aj s akumulátorom.

Priamočiare píly CARVEX.

S náradím CARVEX je práca v každej polohe komfortná. A rýchla: s 3 800 zdvihmi za minútu pre jedinečne silný prietah pomocou motora EC-TEC a neprekonateľné vlastnosti v oblúkoch. A dá sa prispôbiť každej pracovnej situácii. O to sa postará rozmanité príslušenstvo, ako uhlový stôl, vrezávač kruhov, vodiaca lišta a rôzne klzné pätky.

Priamočiare píly **CARVEX PS 420** **CARVEX PSB 420**

Máte na výber: CARVEX PS 420 vediete priamo ergonomickým gombíkom, zatiaľ čo CARVEX PSB 420 má praktický oblúk. Rozhodujúci je váš výber – bez rozdielu v sile, komforte a ergonómii.

Akumulátorové priamočiare píly **CARVEX PSC 420** **CARVEX PSBC 420**

Naše akumulátorové varianty: Ergonomická práca bez kábla – vďaka 18 V akumulátoru nezávislosť od kábla, bez únavy v rozličných oblastiach použitia.



Bezuhlíkový motor
EC-TEC



Výmena bez nástrojov

Práca prispôbena danému materiálu sa vypláca. Výsledky sú presnejšie a pílové listy vydržia omnoho dlhšie. Systém Festool je preto aj tu dimenzovaný na krátky čas prípravy – výmenou pílového listu bez požitia nástrojov len jednou rukou. Okrem toho si ani výmena stolov a klzných pätiiek nevyžaduje použitie nástrojov.



Optimálna manipulácia a obsluha

Len s hmotnosťou 1,9 kg, tenší, ergonomickejší tvar, s nekĺzavou tlmiacou vložkou Softgrip a obojstranným vypínačom (pri verziách s oblúkovou rukočatou zároveň aj v strede), na prácu pravou alebo ľavou rukou.



Presne rezanie na náryse

Stroboskopické svetlo vyvoláva optický dojem zastavenia pílového listu, odsávanie prachu a funkcia odľukovania pri náradí CARVEX navyše udržiavajú výhľad na náryse vždy voľný.



Všestranne použiteľný

Klape to celkom jednoducho, aj pri veľmi malých kruhoch (priemery od 34 mm do 1,5 m) – s vyrezávačom kruhov a vhodným listom do priamočiarej píly, napr. S 75/4 FSG.

Všetko poruke. Systainer na príslušenstvo.

Či už rôzne klzné pätky, vyrezávače kruhov, uhlový stôl, adaptérový stôl alebo náhradný chránič proti vytrhávaniu materiálu – s príslušenstvom systému Systainer ZH-SYS-PS máte poruke všetko pre vaše aplikácie, aby ste mohli optimálne využívať vašu priamočiaru pílu. A to čisto a kompaktné zabalené v praktickom kontajneri systému Systainer.

Viac informácií nájdete na strane 31



Naša klasika – osvedčená na univerzálne použitie. Priamočiare píly TRION.

Skrz-naskrz ergonomická a odolná. Trojité vedenie pílového listu s paralelne nastaviteľnými čelusťami zo spekaného karbidu sa postará o precízne, uhlovo presné rezy. Okrem toho ušetríte čas: Bez dorábok vďaka jednoduchej, ale efektívnej ochrane proti trieskam, ktorá sa postará o rezy bez vytŕhania materiálu a s beznástrojovým rýchlopínacím systémom pílového listu FastFix.

Priamočiara píla TRION PS 300

Píla PS 300 s rovnou rukoväťou sa vyznačuje optimálnym ovládaním, napr. pri práci jednou rukou. Ovládacie prvky sú v každej situácii na dosah bez zmeny úchopu. Vhodné umiestnenie ťažiska sa osvedčuje v každej polohe.



Priamočiara píla TRION PSB 300

PSB 300 ako variant s oblúkovou rukoväťou nariadenia PS 300 ponúka rovnaké premyslené vlastnosti. Každý si tak môže vybrať tvar rukoväti, ktorá mu lepšie sedí v ruke. Podľa vlastných preferencií.



Výkonné, trvalo presné

Trojité vedenie pílového listu s paralelne nastaviteľnými čelusťami zo spekaného karbidu sa postará o precízne, uhlovo presné rezy. A vďaka jednoduchému otočeniu stola sa s ľahkosťou vydarí aj šikmé rezy.



Rýchla výmena pílového listu

Systém FastFix na rýchlopínanie pílových listov bez nástrojov šetrí váš čas – a tým aj peniaze. Uzáver vytvorený technológiou MIM (Metal Injection-Molding) a vláknami spevnená rýchlopínacia páka zaisťujú dlhú spoľahlivosť.



Hladké rezy

Žiadne časovo náročné dodatočné úpravy vďaka jednoduchej, ale trieskovej zábrane pre rezy bez vytŕhania materiálu. A to aj v prípade dyhovaných povrchov. Typický Festool: Presnosť do detailu.















Technické parametre	PS 420	PSB 420	PSC 420	PSBC 420	PS 300	PSB 300
Príkonná (W)	550	550	–	–	720	720
Napätie akumulátora (V)	–	–	18	18	–	–
Počet zdvihov (min ⁻¹)	1.500 – 3.800	1.000 – 3.800	1.500 – 3.800	1.000 – 3.800	1.000 – 2.900	1.000 – 2.900
Stupňovitá regulácia kyvného zdvihu	4	4	4	4	4	4
Šikmá poloha [°]	–	–	–	–	0 – 45	0 – 45
Hĺbka rezu do dreva (mm)	120	120	120	120	120	120
Hĺbka rezu do neželezných kovov (mm)	20	20	20	20	20	20
Hĺbka rezu do ocele (mäkkej) (mm)	10	10	10	10	10	10
Kapacita akumulátora Li-Ion (Ah)	–	–	5,2	5,2	–	–
Hmotnosť (kg)	1,9	1,9	–	–	2,4	2,4
Hmotnosť vrátane li-ion (kg)	–	–	2,4	2,4	–	–

Spôsoby použitia

Práca nezávislá od elektrickej siete	–	–	●	●	–	–
Výrezy pre drezy a varné dosky	●	●	●	●	●	●
Zalícovanie pri montáži nábytku, kuchýň, budovaní interiérov	●	●	●	●	●	●
Rezanie oblúkov, kruhov a zaoblených tvarov	●	●	●	●	○	○
Vyrezávanie ukončovacích líšt	●	●	●	●	●	●
Skracovanie obrobkov	●	●	●	●	●	●
Vykružovanie na trámoch	●	●	●	●	●	●
Rezy zospodu	●	●	●	●	●	○

veľmi vhodný ●
vhodný ○

02 Pílenie a oscilácia

Rozsah dodávky		Cena €*	Obj. č.
PS 420	Všetky varianty: 2 x pílový list, chránič proti vytŕhaniu materiálu, v kontajneri SYSTAINER SYS 1 T-LOC		
	PS 420 EBQ-Plus	381,00 457,20	576619
	PS 420 EBQ-Set systainer s príslušenstvom	581,00 697,20	576620
PSB 420	Všetky varianty: 2 x pílový list, chránič proti vytŕhaniu materiálu, v kontajneri SYSTAINER SYS 1 T-LOC		
	PSB 420 EBQ-Plus	381,00 457,20	576630
	PSB 420 EBQ-Set systainer s príslušenstvom	581,00 697,20	576631
PSC 420	Všetky varianty: 2 x pílový list, chránič proti vytŕhaniu materiálu		
	PSC 420 Li EB-Basic bez akumulátora, bez nabíjačky, v kontajneri SYSTAINER SYS 2 T-LOC	345,00 414,00	574713
	PSC 420 Li 5,2 EBI-Plus Akumulátor BP 18 Li 5,2 ASI, rýchlonabíjačka TCL 6, v kontajneri SYSTAINER SYS 2 T-LOC	503,00 603,60	575683
	PSC 420 Li 5,2 EBI-Set Akumulátor BP 18 Li 5,2 ASI, rýchlonabíjačka TCL 6, systainer s príslušenstvom, v kontajneri SYSTAINER SYS 2 T-LOC	702,00 842,40	575743
	T 18+3/PSC 420 Li I-Set akumulátorový vŕtací skrutkovač T18+3, priamočiara píla PSC 420 EB, 2 x Akumulátor BP 18 Li 5,2 ASI, rýchlonabíjačka TCL 6, sklúčovadlo na nástroje CENTROTEC, držiak skrutkovacích hrotov CENTROTEC, rýchlopínacie sklúčovadlo FastFix, 13 mm, twinBOX Mix, príchytky na opasok, v kontajneri SYSTAINER SYS 3 T-LOC	835,00 1.002,00	575696
PSBC 420	Všetky varianty: 2 x pílový list, chránič proti vytŕhaniu materiálu, v kontajneri SYSTAINER SYS 2 T-LOC		
	PSBC 420 Li EB-Basic bez akumulátora, bez nabíjačky	345,00 414,00	201379
	PSBC 420 Li 5,2 EBI-Plus Akumulátor BP 18 Li 5,2 ASI, rýchlonabíjačka TCL 6	503,00 603,60	575679
	PSBC 420 Li 5,2 EBI-Set Akumulátor BP 18 Li 5,2 ASI, rýchlonabíjačka TCL 6, systainer s príslušenstvom	702,00 842,40	575741
PS 300			
	PS 300 EQ-Plus 2 x pílový list, chránič proti vytŕhaniu materiálu, v kontajneri SYSTAINER SYS 1 T-LOC	307,00 368,40	576615
PSB 300			
	PSB 300 EQ-Plus 2 x pílový list, chránič proti vytŕhaniu materiálu, v kontajneri SYSTAINER SYS 1 T-LOC	307,00 368,40	576627

Príslušenstvo	Cena €*	Obj. č.
 Uholový stôl WT-PS 420 pre PS(C) 400/420, PSB(C) 400/420, na uhlové rezy od +45° do -45°, plynulé nastavovanie uhla, balenie pre samoobslužný predaj	121,20 145,44	496134
 stôl (konzola) s adaptérom ADT-PS 420 pre PS(C) 400/420, PSB(C) 400/420, na použitie PS na vodiacej lište, na montáž do systému Compact Modul System CMS, v spojení s vyrezávačom kruhov KS-PS 400, balenie pre samoobslužný predaj	15,20 18,24	497303
Vyrezávač kruhov Všetky varianty: pre PS(C) 400/420, PSB(C) 400/420, Ø kruhu od 120 mm – 3 m, balenie pre samoobslužný predaj		
 KS-PS 420 v spojení so stolom s adaptérom ADT-PS 400	50,60 60,72	497304
 KS-PS 420 Set vrátane stola s adaptérom ADT-PS 420	65,60 78,72	497443
Spodná podložka (klzná pätká) Všetky varianty: pre PS(C) 400/420, PSB(C) 400/420, balenie pre samoobslužný predaj		
 LAS-PS 420 plastová všestranná pätká na drevo alebo drevu podobné materiály	10,70 12,84	497297
 LAS-Soft-PS 420 spodná podložka s výstupkami s optimálnym klzaním na drevo a drevu podobné materiály	10,70 12,84	497298
 LAS-HGW-PS 420 spodná podložka s dlhou životnosťou z tvrdej tkaniny na drevo a drevu podobné materiály	16,00 19,20	497299
 LAS-St-PS 420 na všetky metalické materiály	16,00 19,20	497300
 LAS-STF-PS 420 na citlivé povrchy	16,00 19,20	497301
 Náhradná plst EF-LAS-STF-PS 420 pre PS(C) 400/420, PSB(C) 400/420, 5x náhradná plst pre klznú pätku StickFix LAS-STF-PS 420, balenie pre samoobslužný predaj	9,40 11,28	497444
 Kontajner na príslušenstvo ZH-SYS-PS 420 pre PS(C) 400/420, PSB(C) 400/420, 5 x ochrana pred trieskami, Klzná pätká mäkká, Klzná pätká tvrdá, Klzná pätká ocelová, klzná pätká StickFix, uhlový stôl, stôl (konzola) s adaptérom, vyrezávač kruhov, plst StickFix, v kontajneri SYSTEMAINER SYS 2 T-LOC	243,30 291,96	497709
 Vodiaci doraz FS-PS/PSB 300 pre PS 200, PS 300, PSB 300, PS 2, pri použití priamočiarych píl s vodiacim systémom FS a FS/2, balenie pre samoobslužný predaj	15,00 18,00	490031
 Paralelný doraz PA-PS/PSB 300 pre PS 300, PSB 300, PS 200, PS 2, max. šírka obrobku 200 mm, balenie pre samoobslužný predaj	27,40 32,88	490119
 Vyrezávač kruhov KS-PS/PSB 300 pre PS 300, PSB 300, PS 200, PS 2, priemer kruhu 130 – 720 mm, balenie pre samoobslužný predaj	27,40 32,88	490118
Ochrana proti trieskam Všetky varianty: zabráňujú vytrhávaniu okraja na hrane rezu, balenie pre samoobslužný predaj		
 SP-PS/PSB 300/5 pre PS 300, PSB 300, PS(C) 400/420, PSB(C) 400/420, obsah balenia 5 ks.	6,70 8,04	490120
 SP-PS/PSB 300/20 pre PS 300, PSB 300, PS(C) 400/420, PSB(C) 400/420, obsah balenia 20 ks.	12,50 15,00	490121
 SP-PS/5 pre PS 1, PS 2, PS 200, obsah balenia 5 ks.	6,70 8,04	483372
 Technológia akumulátorov a nabíjania Pozri stranu 22		

Nová všestrannosť pre perfektné rezy.

Či tempo na priamkach alebo presnosť na krivkách. Pri opracovávaní dreva, plastu, stavebných materiálov alebo kovu. S rozšírenými alebo brúsenými zubami, veľkým alebo malým rozstupom zubov, s ostrím z nástrojovej ocele HCS alebo spekaného karbidu. Čokoľvek chcete rezať – v novom sortimente pílových listov pre priamočiare píly Festool nájdete vždy to pravé – jedným pohľadom na optimalizovaný prehľad použitia.

WOOD

Drevo

Pre vynikajúce výsledky pri práci s dreveným materiálom z kvalitnej nástrojovej ocele HCS.

PLASTICS

Plasty

Špeciálne dimenzovaný na veľmi dobré výsledky rezania takmer všetkých plastov.

METAL

Kov

Zvlhý základný tvar z HCS bimetalu – ideálny na opracovávanie kovu, ako napríklad hliník a oceľ.

BUILDING MATERIALS

Stavebné materiály

S ostrím zo spekaného karbidu pre maximálne dlhú životnosť aj pri opracovávaní abrazívnych materiálov.

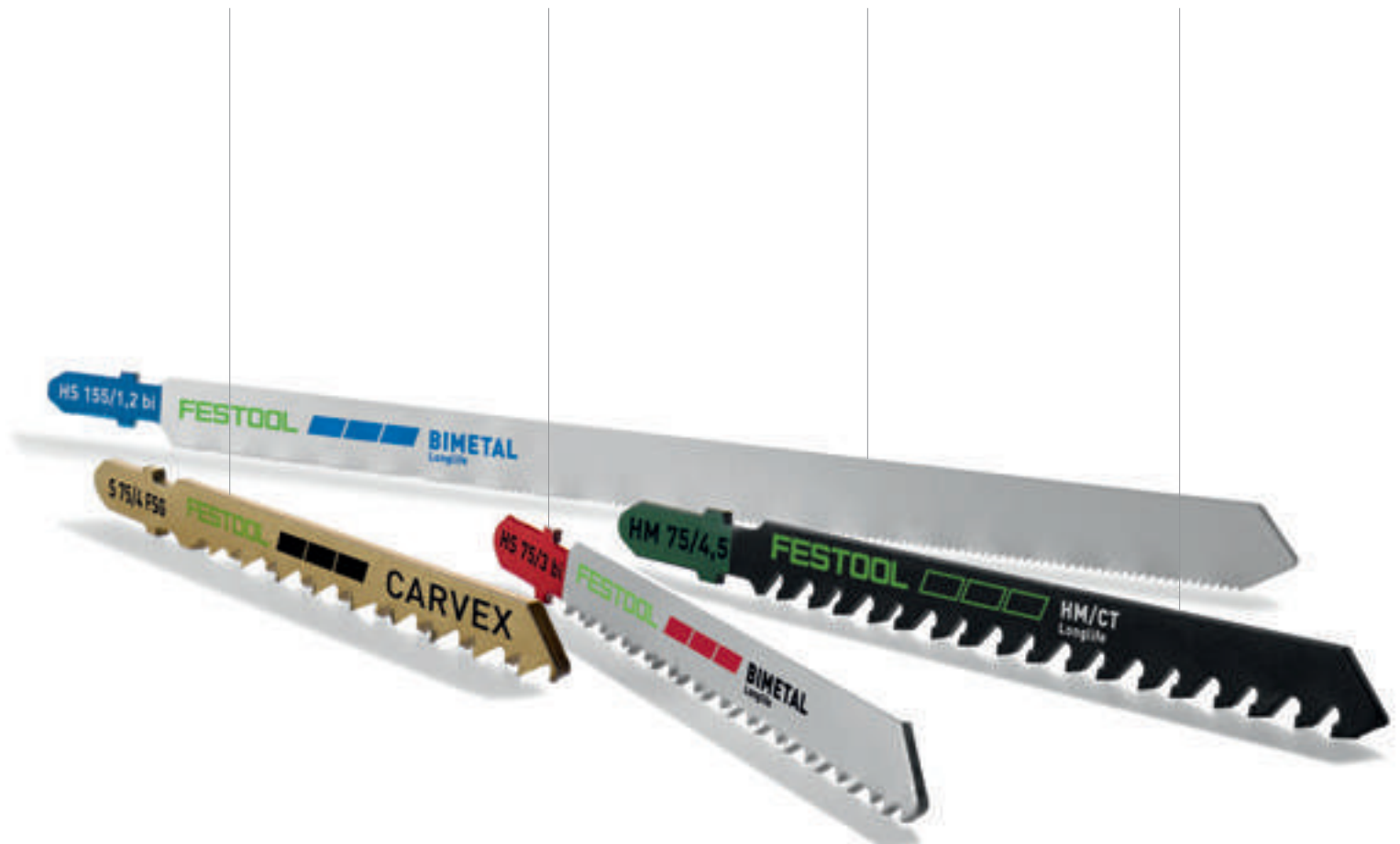

Tipy na správne nastavenia priamočiarej píly podľa aplikácie.

Regulácia otáčok

Vysoké otáčky na stupňoch 4 – 6 sú optimálne na opracovávanie mäkkých materiálov, citlivých na teplotu, ako napr. drevo. Stupne s nízkymi otáčkami 1 – 3 sa odporúčajú na plasty citlivé na teplotu, ako napr. akrylové sklo alebo PET, aby sa predišlo mazaniu a na kovy a stavebné materiály, aby sa minimalizovalo opotrebovanie pílových listov, príp. vznik prachu.

Nastavenie predkmitu

Čím vyšší je predkmit, tým rýchlejšie a ľahšie sa priamočiara píla prepracuje cez materiál, avšak väčšinou s vytrhávaním materiálu. Nízky predkmit, prípadne jeho vypnutie zabezpečí presné rezy bez vytrhávania materiálu pri nižšom tempe, vďaka čomu je optimálny na presné prispôsobovacie práce a rezy kriviek.



Materiál	Pílový list	Použitie	Odporúčané otáčky	Odporúčanie predkmitu
WOOD	Basic	Na rýchle rezanie deva bez požiadavky vysokej presnosti.	4-6	
	Universal	Univerzálny pílový list na pravouhlé rezy pokrýva všetky dôležité aplikácie s drevom. Optimálny aj v kombinácii s vodiacou lištou Festool.	4-6	
	Straight Cut	Na pravouhlé veľmi presné rezy vďaka extrémne ostrému japonskému ozubeniu – vlákna sa najprv predrežú a až potom načisto prerežú.	4-6	Min. pre vysokú presnosť Max. pre vysoké tempo
	Curves	Ideálne na krivky – možné sú aj extrémne úzke polomery.	4-6	
	Fine Cut	Na presne rezané povrchy bez vytrhávania materiálu.	4-6	
PLASTICS	Solid Materials	Na tvrdé materiály, ako celoplastové materiály alebo plasty zosilnené vláknom.	1-3	
	Profile	Na plastové profily, akrylové sklo (napr. Plexisklo®) a mäkké plasty.	1-3	vyp.
	Laminate	Na laminát a dosky z melamínovej živice (napr. Trespa®).	1-3	
METAL	Steel/Stainless Steel	Na opracovávanie hliníka, neželezných kovov a ocele.	1-3	
	Sandwich Materials	Na sendvičové materiály.	1-3	vyp.
BUILDING MATERIALS	Abrasive Materials	Na drevotrieskové a drevovláknité dosky s cementovým a sadrovým spojivom.	1-3	
	Ceramics	Na opracovávanie tehál a keramiky.	1-3	Min. pre vysokú presnosť Max. pre vysoké tempo
	Insulation	Na mäkké izolačné materiály, kartón a polystyrén.	1-3	

02 Pílenie a oscilácia

Rozstup zubov, výbrus a materiál



Rozvedené zuby na rýchle rezanie



kónicky brúsené listy na čistý rez



Nástrojová oceľ HCS: štandardná kvalita pre všetky drevené materiály



Bimetal HS: odolný voči vysokým teplotám a opotrebovaniu

Výkonové charakteristiky



Spekaný karbid: odolný voči vysokým teplotám a opotrebovaniu















Jemné úlomky spekeňého karbidu spájkované natvrdo































Hrubý alebo jemný pilový list, základné pravidlo: najmenej 3 zuby v zábere



Zvlňnený list, frézované zuby

Basic		Rovné rezy	Rezanie kriviek	Kolmé rezy	Čistý rez bez vytrhávania materiálu	Ozubená dĺžka	Rozstup zubov
	S 75/4/5	○	○			75 mm	4 mm
	S 75/4/25	○	○			75 mm	4 mm
	S 75/4/100	○	○			75 mm	4 mm
	S 105/4/5	○	○			105 mm	4 mm
Univerzálny							
	S 75/4 FSG/5	○	○	●		75 mm	4 mm
	S 75/4 FSG/20	○	○	●		75 mm	4 mm
	S 105/4 FSG/5	○	○	●		105 mm	4 mm
	S 105/4 FSG/20	○	○	●		105 mm	4 mm
	S 145/4 FSG/5	○	○	●		145 mm	4 mm
Straight Cut							
	S 75/2,8/5	●		●	○	75 mm	2,8 mm
	S 75/2,8/20	●		●	○	75 mm	2,8 mm
	S 105/2,8/5	●		●	○	105 mm	2,8 mm
	S 105/2,8/20	●		●	○	105 mm	2,8 mm
	S 145/2,8/5	●		●	○	145 mm	2,8 mm
Curves							
	S 75/1,4 K/5		○		○	75 mm	1,4 mm
	S 75/4 K/5		●			75 mm	4 mm
	S 75/4 K/20		●			75 mm	4 mm
Fine Cut							
	S 75/2,5/5	●			●	75 mm	2,5 mm
	S 75/2,5/25	●			●	75 mm	2,5 mm
	S 75/2,5/100	●			●	75 mm	2,5 mm
	S 75/2,5 R/5	●			●	75 mm	2,5 mm

(ozubenie pre dierovky)

	Max. hrúbka obrobku	Obsah balenia	Cena €*	Obj. č.	Masívne drevo	Drevotrieskové dosky/latové preglejky surové, preglejky	Drevotrieskové dosky potiahnuté, latovky dyhované	Dosky z melamínovej živice (Frespa®, Resopal™), laminát	Vláknom zosilnené plasty, sklolaminát	mäkké plasty, PVC	Celoplastový materiál, akrylové sklo (Plexiglas®)	Plastové profily, akrylové sklo (Plexiglas®)
												
	30 mm	5 ks.	9,70 11,64	204305	●	●	●					
	30 mm	25 ks.	37,70 45,24	204306	●	●	●					
	30 mm	100 ks.	131,70 158,04	204346	●	●	●					
	60 mm	5 ks.	15,40 18,48	204315	●	●	●					
	30 mm	5 ks.	21,00 25,20	204316	●	●	●					
	30 mm	20 ks.	70,80 84,96	204317	●	●	●					
	60 mm	5 ks.	27,90 33,48	204327	●	●	●					
	60 mm	20 ks.	90,90 109,08	204332	●	●	●					
	100 mm	5 ks.	32,50 39,00	204335	●	●	●					
	30 mm	5 ks.	17,30 20,76	204260	●	●	●					
	30 mm	20 ks.	58,50 70,20	204261	●	●	●					
	60 mm	5 ks.	23,20 27,84	204262	●	●	●					
	60 mm	20 ks.	77,20 92,64	204263	●	●	●					
	100 mm	5 ks.	27,10 32,52	204264	●	●	●					
	10 mm	5 ks.	12,20 14,64	204267	●	●	●					
	30 mm	5 ks.	13,00 15,60	204265	●	●	●					
	30 mm	20 ks.	43,80 52,56	204266	●	●	●					
	30 mm	5 ks.	13,80 16,56	204256	●	○	●			○	○	
	30 mm	25 ks.	56,50 67,80	204257	●	○	●			○	○	
	30 mm	100 ks.	182,00 218,40	204258	●	○	●			○	○	
	30 mm	5 ks.	14,00 16,80	204259	●	○	●			○	○	

veľmi vhodný ●
vhodný ○

* Nezáväzná odporúčaná cena výrobcu. Ceny predajcov sa môžu líšiť.
Bez DPH. | S DPH.

02 Pílenie a oscilácia

Rozstup zubov, výbrus a materiál



Rozvedené zuby na rýchle rezanie



kónicky brúsené listy na čistý rez



Nástrojová oceľ HCS: štandardná kvalita pre všetky drevené materiály



Bimetal HS: odolný voči vysokým teplotám a opotrebovaniu

Výkonové charakteristiky



Spekaný karbid: odolný voči vysokým teplotám a opotrebovaniu



Jemné úlomky spekaného karbidu spájkované natvrdo



Hrubý alebo jemný pilový list, základné pravidlo: najmenej 3 zuby v zábere



Zvltný list, frézované zuby

	Solid Materials		Rovné rezy	Rezanie kriviek	Kolmé rezy	Čistý rez bez vytrhávania materiálu	Ozubená dĺžka	Rozstup zubov
PLASTICS		HS 75/3 BI/5	○	○			75 mm	3 mm
	Profile							
		S 75/1,5/5	○	○			75 mm	1,5 mm
	Laminate							
		HM 90/3,3	●				90 mm	3,3 mm
METAL	Oceľ / nerezová oceľ							
		HS 75/1,2 BI/5	●				75 mm	1,2 mm
		HS 75/1,2 BI/20	●				75 mm	1,2 mm
		HS 105/1 BI/5	●				105 mm	1 mm
	Sandwich Materials							
		HS 155/1,2 BI/5	●				155 mm	1,2 mm
BUILDING MATERIALS	Abrasive Materials							
		HM 75/4,5	○	●			75 mm	4,5 mm
	Ceramics							
		R 54 G Riff	○	○				54 mm
	Insulation							
		S 155/W/3	○	○				155 mm
	Sortiment pilových plátok Drevo							
		STS-Sort/25 W						75 mm
								
								
								
								

Obsah:

5 x Wood Basic: S 75/4
 5 x Wood Universal S 75/4 FSG
 5 x Wood Straight Cut S 75/2,8
 5 x Wood Curves S 75/4 K
 5 x Wood Fine Cut S 75/2,5

	Max. hrúbka obrobku	Obsah balenia	Cena €*	Obj. č.	HPL	EPOXY	Plastics	Celoplastový materiál, akrylové sklo (Plexisklo®)	Plastové profily, akrylové sklo (Plexiglas®)	AL	Neželezné kovy, farebné kovy	Železo, oceľ	Viacvrstvové dosky	NIROSTA STAINLESS INOX	Tehla, keramika	Vláknocement, sadrováknitité dosky	Kartón, izolačné materiály
	30 mm	5 ks.	22,50 27,00	204336			○	●	●		○	○					
	30 mm	5 ks.	13,80 16,56	204268			●		●								
	30 mm	1 ks.	30,90 37,08	204269	●											●	
	20 mm	5 ks.	18,90 22,68	204270						●	●	●		●			
	20 mm	20 ks.	63,80 76,56	204271						●	●	●		●			
	40 mm	5 ks.	23,50 28,20	204272						●	●	●		●			
	110 mm	5 ks.	30,00 36,00	204337						●	●	●	●				
	30 mm	1 ks.	21,00 25,20	204343	●	●										●	
	8 mm	1 ks.	9,30 11,16	204344		●					○	○			●		
	110 mm	3 ks.	16,60 19,92	204345													●
	30 mm	25 ks.	59,20 71,04	204275													

veľmi vhodný ●
vhodný ○

* Nezáväzná odporúčaná cena výrobcu. Ceny predajcov sa môžu líšiť.
Bez DPH. | S DPH.

Pre presnosť pílenia.

Ponorné píly TS 55, TSC 55 a TS 75.



Kvalitné výsledky práce

Kto chce čisté rezy bez vytrhávania materiálu, pracuje s vodiacou lištou. Ponorná píla beznástrojovo zafixovaná vodiacimi čelustami sa po nej pohybuje absolútne bez vôle.



Perfektné výrezy

Napríklad do kuchynských pracovných dosiek je potrebné vytvoriť ponorné rezy presne na náryse. Priezor pritom dodatočne umožňuje aj perfektný výhľad na koncovú značku, napríklad v rohoch.



Vyskúšajte náš systém

Systém pozostávajúci z ponornej píly s vodiacou lištou a multifunkčného stola MFT umožňuje všestranné použitie v dielni a na montáži. Na uhlový doraz môžete bezpečne priložiť vaše obrobky a vyrovnáť ich, aby sa opracovali pod presným uhlom.



Bezpečná práca

Nastaviteľné sacie hrdlo s objímkou Cleantec sa postará o bezpečné osadenie saciej hadice na náradí. V kombinácii s mobilným vysávačom Festool sa piliny odsávajú už hneď tam, kde vznikajú. Pre čistú a zdravú prácu.

Na rýchle a presné skracovacie rezy.

Ručné okružné píly HK 55, HKC 55 a HK 85.

Rýchle a uhlavo presné rezy

Cvak – a hotovo. Ručné okružné píly sa dajú hravo ľahko spojiť s kapovacou lištou FSK. Obratom ruky tak vznikne mobilný a jednoducho použiteľný kapovací pílový systém. S ním sa skracovanie lát a dosiek vydará rýchlo a jednoducho.



Veľmajster pri stavbách z dreva

Skracovanie dreveného masívu, práce na väzbe, prirezávanie paluboviek, hraneného reziva alebo dosiek, pílenie čapov alebo prirezávanie doskového materiálu každého druhu – s ručnými okružnými pílymi Festool v kombinácii s kapovacími lištami, vodiacími lištami, paralelným dorazom alebo vedenými voľnou rukou sa rezanie bez námahy vydará.



Jedinečná: HK 85 vrátane drážkovej frézy

Niekoľko hmatov a voliteľná súprava na prestavbu nastavovacieho drážkovača to umožní – nová ručná okružná píla HK 85 sa hneď zmení na výkonnú drážkovaciu frézu. Ideálnu na pozdĺžne a priečne drážky, podbitia presahu strechy a zasúvané stropy.



Väčšia nezávislosť

Pre viac mobility pri stavbe z dreva: Akumulátorová ručná okružná píla s kapovacou lištou FSK ukáže, čo dokáže dnes píla na stavbe – aj bez zásuvky a ťahania kábla.

Tá najvyššia presnosť pri pílení – aj s akumulátorom.

Ponorné píly s hĺbkou rezu 55 mm.

Ponorné píly v kombinácii s vodiacou lištou umožňujú presné rezy bez časovo náročných dorábok. Alternatívne vybavené priezorom alebo ochranou proti vytrhávaniu materiálu pre ešte lepšiu kontrolu a perfektné výsledky. Alebo rozšírené nastavenie uhla a dvojitý ukazovateľ pre nastavenie hĺbky rezu ako garant pre ešte vyššiu presnosť a jednoduché ovládanie.



Ponorná píla TS 55

Presné zanorené rezy až do hrúbky materiálu 55 mm. Káblový variant.

Akumulátorová ponorná píla TSC 55

Presné zanorené rezy až do hrúbky materiálu 55 mm. Konceptia dvoch akumulátorov. S dvomi 18 V akumulátormi (36 V) pre maximálny výkon a bezuhlíkovým motorom EC-TEC s vysokými otáčkami pre perfektnú kvalitu rezu a rýchle napredovanie v práci.



Bezuhlíkový motor
EC-TEC





Obojstranné hladké pílenie

S nástrčnou trieskovou zábranou pílite v kombinácii s vodiacou lištou hladko a dokonca obojručne. Výhodou je, že nie sú potrebné žiadne dorábky a zníži sa počet nepodarených obrobkov.

Presné nastavenie hĺbky

S ľahkým odčítaním hodnôt a nastavením: dvojité stupnice pre hĺbku rezu – na prácu s vodiacou lištou a bez nej. S mimoriadne veľkými písmenami a možnosťou jemného nastavovania.

Väčšia bezpečnosť, väčší komfort

Pružne uložený vodiaci klin vyčnieva pred pílovým kotúčom, bráni zaseknutiu a zjednodušuje opakované vloženie do existujúcich škár rezu.

Výmena pílových kotúčov FastFix

Rýchlo, jednou rukou a bez potreby nástrojov. Šetrí čas. A zvyšuje kvalitu. Pretože práca s pílovým kotúčom prispôbeným vlastnostiam materiálu tak bude samozrejmosťou.

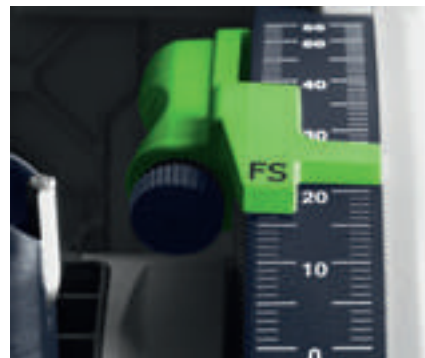

Komfortné odsávanie. S Bluetooth®.

Akumulátor komunikuje cez Bluetooth® s modulom Bluetooth® mobilného vysávača CLEANTEC (na CT 26/36/48 možnosť dodatočného vybavenia ako príslušenstvo, na CT MINI I a MIDI I priamo integrovaný) a automaticky spustí mobilný vysávač pri zapnutí TSC 55.

* Viac informácií o automatickom štarte Bluetooth® na strane 23



Veľká s hĺbkou.

Ponorná píla s hĺbkou rezu 75 mm.

Verné jednej línii. Na milimeter presne a bez ostrapov. So silou dostatočnou na každý materiál, ale stále s jednoduchou manipuláciou. A s trojnásobným uložením motora vrátane MMC elektroniky – pre vynikajúcu životnosť. Pritom sa v TS 75 spája vysoká sila a jednoduchá manipulácia.



Ponorná píla TS 75

Presné zanorené rezy až do hrúbky materiálu 75 mm.



Najvyššia kvalita rezov

Pre kvalitné výsledky práce: Kto chce mať čisté rezy bez vytrhávania, pracuje s vodiacou lištou. So zafixovaním pomocou beznástrojovo nastaviteľných vodiacich čelustí funguje náradie TS 75 bez akejkoľvek vôle.



Bezpečné a čisté zanorovanie

Rozovierací klin je uložený pružne a pri nasadení sa posunie na obrobok až do krytu. Po zanorení náradia sa rozovierací klin posunie do drážky pílenia a zaistí pílový kotúč pred zakliesnením. To znamená, že rozovierací klin je vždy na pile a zabezpečuje konštantnú bezpečnosť.



Technické parametre	TS 55 REBQ	TS 55 RQ*	TSC 55	TS 75
Príkion (W)	1.200	1.050	–	1.600
Napätie akumulátora (V)	–	–	18/36	–
Voľnobežné otáčky (min ⁻¹)	2.000 – 5.800	6.500	2.650 – 3.800/5.200	1.350 – 4.400
Priemer pílového kotúča (mm)	160	160	160	210
Rozsah uhlov (°)	–1 – 47	–1 – 47	–1 – 47	0 – 47
Hĺbka rezu (mm)	0 – 55	0 – 55	0 – 55	0 – 75
Hĺbka rezu pri 45° (mm)	43	43	43	55
Ø prípojky na odsávanie prachu (mm)	27/36	27/36	27/36	27/36
Kapacita akumulátora Li-Ion (Ah)	–	–	5,2	–
Hmotnosť (kg)	4,5	4,4	–	6,2
Hmotnosť 1x18 V/2x18 V (kg)	–	–	4,6/5,3	–











* Bez MMC elektroniky.









Spôsoby použitia

Rezanie výrezov do kuchynských pracovných dosiek	●	●	●	●
Prerezávanie dverí na dĺžku	●	●	●	●
Prerezávanie drevotrieskových dosiek	●	●	●	●
Prerezávanie vchodových dverí do 75 mm	○	○	○	●
Výrezy na osadenie skla	●	●	●	●
Vyrezávanie starých drevených podláh	●	●	●	●
Prerezávanie dyhovaných dosiek alebo dosiek s vrstvou plastu	●	●	●	●
Omietanie a skracovanie fošní	○	○	○	●

veľmi vhodný ●
vhodný ○

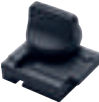
02 Pílenie a oscilácia

Rozsah dodávky	Cena €*	Obj. č.
TS 55 R	Všetky varianty: chránič proti vytŕhaniu materiálu, priehľadné okienko, inbusový kľúč SW 5, v kontajneri SYSTAINER SYS 4 T-LOC	
 TS 55 RQ-Plus HW univerzálny pílový kotúč, W28 zubov	418,00 501,60	561579
 TS 55 REBQ-Plus HW pílový kotúč s jemnými zubami, W48 zubov	483,00 579,60	561551
TS 55 REBQ-Plus-FS HW pílový kotúč s jemnými zubami, W48 zubov, vodiaca lišta FS 1400/2	574,00 691,20	561580
TSC 55	Všetky varianty: HW pílový kotúč s jemnými zubami, W48 zubov, chránič proti vytŕhaniu materiálu, priehľadné okienko, vrecko na prach, inbusový kľúč SW 5, v kontajneri SYSTAINER SYS 5 T-LOC	
 TSC 55 Li REB-Basic bez akumulátora, bez nabíjačky	499,00 598,80	201395
 TSC 55 Li 5,2 REBI-Plus-SCA 2 x Akumulátor BP 18 Li 5,2 ASI, rýchlonabíjačka SCA 8	783,00 939,60	575687
 TSC 55 Li 5,2 REBI-Plus/XL-SCA 2 x Akumulátor BP 18 Li 5,2 ASI, 2 x rýchlonabíjačka SCA 8	871,00 1.045,20	575689
 TSC 55 Li 5,2 REBI-Set-SCA-FS 2 x Akumulátor BP 18 Li 5,2 ASI, rýchlonabíjačka SCA 8, vodiaca lišta FS 1400/2	859,00 1.030,80	575745
TS 75	Všetky varianty: HW univerzálny pílový kotúč, W36 zubov, doraz proti spätnému rázu FS-RSP, inbusový kľúč SW 5	
 TS 75 EBQ v kartónovom obale	678,00 813,60	561184
 TS 75 EBQ-Plus chránič proti vytŕhaniu materiálu, v kontajneri SYSTAINER SYS 5 T-LOC	717,00 860,40	561436
 TS 75 EBQ-FS vodiaca lišta FS 1400/2, v kartónovom obale	771,00 925,20	561185
 TS 75 EBQ-Plus-FS vodiaca lišta FS 1400/2, chránič proti vytŕhaniu materiálu, v kontajneri SYSTAINER SYS 5 T-LOC	795,00 954,00	561512

Príslušenstvo	Cena €*	Obj. č.
Paralelný doraz Všetky varianty: obojstranne vedený paralelný doraz, použiteľný aj ako rozšírenie stola, max. šírka obrobku 100 mm, v kartónovom obale		
 PA-TS 55 pre TS 55, TS 55 R, TSC 55	47,30 56,76	491469
 PA-TS 75 pre TS 75	54,20 65,04	492243
 Kryt ABSA-TS 55 pre TS 55, TS 55 R, TSC 55, použiteľný aj ako drážkovací doraz, kryt na lepšie odsávanie prachu, šírka drážky TS 55 15 – 46 mm, v kartónovom obale	46,80 56,16	491750
Ochrana proti trieskam Všetky varianty: použiteľný s aj bez vodiacej lišty, na rezanie bez strapkania vpravo od pílového kotúča, obsah balenia 5 ks., balenie pre samoobslužný predaj		
 SP-TS 55 R/5 pre TS 55 R, TSC 55	14,10 16,92	499011
 SP-TS 55/5 pre TS 55 a TS 75	14,10 16,92	491473
 Ochrana proti spätnému rázu FS-RSP pre TS 55, TS 55 R, TSC 55, TS 75, HKC 55, HK 55, ATF 55, AP 55, AT 65, AP 65, AP 85, použiteľný aj ako doraz vedenia, slúži ako zadný a predný koncový doraz na vodiacej lište FS/2, balenie pre samoobslužný predaj	16,50 19,80	491582
 Vodiace lišty Pozri stranu 51		
 Technológia akumulátorov a nabíjania Pozri stranu 22		
 Vrecko na prach SB-TSC pre TSC 55, HKC 55, skladateľné pre priestorovo úspornú prepravu, na všetky drevené materiály, s uzáverom, balenie pre samoobslužný predaj	34,10 40,92	500393
 Pílové kotúče Pozri stranu 70		

Teraz môžete odrezávať ešte lepšie. So systémom.

Čo ako samostatné náradie presvedčí, v systéme už nadchne. Či vodiaca lišta, kombinovaná uhlová jednotka, paralelný doraz, multifunkčný stôl alebo jednoduché pripojenie odsávania. Všetko sa k sebe hodí a optimalizuje vaše prácu.

Viac informácií nájdete na strane 328



Všestrannosť pre stavby z dreva – aj s akumulátorom.

Ručné okružné píly s hĺbkou rezu 55 mm.

Kapovací systém píly umožňujúci väčšiu nezávislosť spája presnosť a efektívnosť s vysokou jednoduchosťou obsluhy, optimalizovanou ergonómiou a jednoduchou manipuláciou. Prítom vlastnosti, ako nastavenie hĺbky rezu s funkciou zanorenia, diaľkové ovládanie výkyvného krytu, vodiaci klin a rýchla výmena pílového kotúča pomocou rozhrania FastFix vytvárajú tie najlepšie pracovné podmienky. A kapovacia lišta umožňuje presne, opakovane rovnaké rezy.

Ručná okružná píla HK 55

Káblový variant. Na pozdĺžne a priečne rezy až do hrúbky materiálu 55 mm. 1 200 W motor so silným ťahom a výkonnou elektronikou sa postará o konštantnú silu pri pílení.



Bezuhlíkový motor
EC-TEC

Akumulátorová ručná okružná píla HKC 55

Mobilita a nezávislosť v každej polohe s bezuhlíkovým motorom EC-TEC v kombinácii s výkonným 18 V lítiovo-iónovým akumulátorom pre maximálny výkon pri rezaní. Na pozdĺžne a priečne rezy až do hrúbky materiálu 55 mm.





Presnosť pri opakovaní

Rýchle uhlovo presné a mobilné vyhotovenie skracovacích rezov. Skracovacie rezy s kapovacou lištou FSK.



Vodiaci klin pre vysokú bezpečnosť

Vodiaci klin umožní pílenie bez prekážok, napínania, a teda bezpečne. Tým, že je integrovaný do pružne uloženého výkyvného krytu, bez prekážky sú umožnené aj zanorené rezy.



Dialkové ovládanie výkyvného krytu

Aby bol umožnený voľný výhľad na pílový kotúč, výkyvný ochranný kryt sa môže vytočiť od prednej rukoväti dozadu, čím sa pílový kotúč odkryje. A ruky pritom zostanú vždy v bezpečnej vzdialenosti od pílového listu.



Nárys = rez

Presná práca aj pri šikmých rezoch do 50°. Pri rezaní v kombinácii s vodiacou lištou alebo kapovacou lištou sa bude narysovaná hrana aj pri šikmých rezoch vždy rovnať reznej hrane.

**Presnosť pri opakovaní.
Kapovacia lišta FSK.**

HK 55, HKC 55 a HK 85 sa dajú hravo ľahko spojiť s kapovacou lištou FSK, ktorá sa dodáva v troch dĺžkach. Obratom ruky tak vznikne mobilný, ľahko ovládateľný kapovací pílový systém na precízne a uhlovo presné skracovacie rezy.

Viac informácií nájdete na strane 51

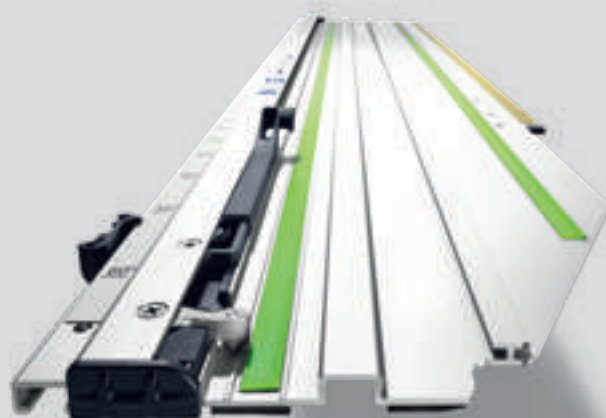

Všeumelec na stavbu z dreva.

Ručná okružná píla s hĺbkou rezu 85 mm.

Či skracovanie masívu, zaobľovacie práce, prirezávanie podlahových dosiek, hraneného reziva alebo dosiek, pílenie čapov alebo prirezávanie doskového materiálu každého druhu – robustná HK 85 je so svojimi 2 300 W ideálnou kombináciou výkonu a komfortu s množstvom detailov výbavy a jedinečným príslušenstvom. Vďaka nastaveniu hĺbky rezu s funkciou zanorenia, diaľkovému ovládaniu výkyvného krytu a vodiacemu klinu je manipulácia s ňou bezpečná a komfortná.



Ručná okružná píla HK 85

Ručná okružná píla so silným ťahom s hĺbkou rezu 85 mm.



Z ručnej okružnej píly na drážkovaciu fréžku

So súpravou na prestavbu nastavovacieho drážkovača sa multifunkčný HK 85 premení na drážkovaciu fréžku na priečne a pozdĺžne drážky. Len na drážky šírky 16 – 25 mm a hĺbky 0 – 35 mm.













Nárys = rez

Presná práca aj pri šikmých rezoch do 60°. Pri rezaní v kombinácii s vodiacou lištou alebo kapovacou lištou sa bude narysovaná hrana aj pri šikmých rezoch vždy rovnať reznej hrane.













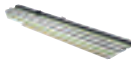



Technické parametre	HK 55	HKC 55	HK 85
Príkion (W)	1.200	–	2.300
Napätie akumulátora (V)	–	18	–
Voľnobežné otáčky (min ⁻¹)	2.000 – 5.400	4.500	1.500 – 3.300
Priemer pílového kotúča (mm)	160	160	230
Rozsah uhlov (°)	0 – 50	0 – 50	0 – 60
Hĺbka rezu 0°; 90° (mm)	0 – 55	0 – 55	0 – 85
Hĺbka rezu pri 45°/50° (mm)	42/38	42/38	–
Hĺbka rezu 45°/60° (mm)	–	–	62/47
Ø prípojky na odsávanie prachu (mm)	27/36	27/36	27/36
Kapacita akumulátora Li-Ion (Ah)	–	5,2	–
Hmotnosť (kg)	4,4	–	7
Hmotnosť vrátane li-ion (kg)	–	4,1	–

Rozsah dodávky	Cena €* Obj. č.
HK 55 Všetky varianty: štandardný pílový kotúč z TK, W18 zubov, inbusový kľúč SW 5, v kontajneri SYSTAINER SYS 4 T-LOC	
 HK 55 EBQ-Plus	369,00 442,80 561731
 HK 55 EBQ-Plus-FS vodiaca lišta FS 1400/2	444,00 532,80 574673
 HK 55 EBQ-Plus-FSK 420 kapovacia lišta FSK 420	517,00 620,40 574678
HKC 55 Všetky varianty: štandardný pílový kotúč z TK, W18 zubov, inbusový kľúč SW 5, v kontajneri SYSTAINER SYS 4 T-LOC	
 HKC 55 Li EB-Basic bez akumulátora, bez nabíjačky	366,00 439,20 201358
 HKC 55 Li EB-Basic-FSK 420 kapovacia lišta FSK 420, bez akumulátora, bez nabíjačky	516,00 619,20 575739
 HKC 55 Li 5,2 EBI-Plus-SCA 2 x Akumulátor BP 18 Li 5,2 ASI, rýchlonabíjačka SCA 8	656,00 787,20 575675
 HKC 55 Li 5,2 EBI-Set-SCA-FSK 420 2 x Akumulátor BP 18 Li 5,2 ASI, rýchlonabíjačka SCA 8, kapovacia lišta FSK 420	806,00 967,20 575735
HK 85 Všetky varianty: HW štandardný pílový kotúč W24, paralelný doraz, inbusový kľúč SW 5	
 HK 85 EB v kartónovom obale	588,00 705,60 767692
 HK 85 EB-Plus v kontajneri SYSTAINER SYS 5 T-LOC	625,00 750,00 767694
 HK 85 EB-Plus-FS vodiaca lišta FS 1400/2, v kontajneri SYSTAINER SYS 5 T-LOC	699,00 838,80 574661
 HK 85 EB-Plus-FSK 420 kapovacia lišta FSK 420, v kontajneri SYSTAINER SYS 5 T-LOC	773,00 927,60 574665

02 Pílenie a oscilácia

Spôsoby použitia	HK 55	HKC 55	HK 85
Skracovanie strešných lát	●	●	-
Prírežovanie dosiek	●	●	○
Pílenie doskových materiálov	●	●	○
Rezanie čapov na trámoch	●	●	●
Rezanie trámov	-	-	●
Zužovanie hraneného reziva a krokiev	-	-	●
Prírežovanie sendvičových prvkov	-	-	●

veľmi vhodný ●
vhodný ○

Príslušenstvo	Cena €*	Obj. č.
Kapovacia lišta Všetky varianty: pre HKC 55, HK 55, HK 85, v kartónovom obale		
 FSK 250 dĺžka rezu 250 mm, rozsah uhlov -45 – +60°, hmotnosť 0,98 kg	145,00 174,00	769941
 FSK 420 dĺžka rezu 420 mm, rozsah uhlov -60 – +60°, hmotnosť 1,26 kg	167,40 200,88	769942
 FSK 670 dĺžka rezu 670 mm, rozsah uhlov -60 – +60°, hmotnosť 1,63 kg	189,70 227,64	769943
Taška Všetky varianty: taška na prenášanie s popruhom na plece, v kartónovom obale		
 FSK420-BAG pre FSK 250, FSK 420	54,80 65,76	200160
 FSK670-BAG pre FSK 670	65,90 79,08	200161
 Ochrana proti spätnému rázu FS-RSP pre TS 55, TS 55 R, TSC 55, TS 75, HKC 55, HK 55, ATF 55, AP 55, AT 65, AP 65, AP 85, použiteľný aj ako doraz vedenia, slúži ako zadný a predný koncový doraz na vodiacej lište FS/2, balenie pre samoobslužný predaj	16,50 19,80	491582
Paralelný doraz Všetky varianty: v kartónovom obale		
 PA-HKC 55 pre HKC 55, HK 55, použiteľný aj ako rozšírenie stola, obojstranne vedený paralelný doraz	46,20 55,44	500464
 PA-HK 85 pre HK 85, použiteľný aj ako rozšírenie stola, obojstranne vedený paralelný doraz	53,60 64,32	500645
 PA-A-HK 85 pre HK 85, obojstranne vedený ohnutý paralelný doraz	87,10 104,52	574670
 Drážkovacie zariadenie VN-HK85 130x16-25 pre HK 85, na frézovanie priečných a pozdĺžnych drážok; hĺbka frézovania 0 – 35 mm a šírka 16 – 25 mm, vymeniteľné platničky HW-WP 14x14x2, nastaviteľný drážkovač Ø 130 x 16 – 25 mm, ochranný kryt (pevný), ochranný kryt (pohyblivý), upínacia príručka, protipríruba, Dištančné podložky, Ø prípojky na odsávanie prachu 36 mm, hmotnosť 0,9 kg, v kontajneri SYSTAINER SYS 1 T-LOC	524,30 629,16	200163
 Otoč. platničky HW-WP 14x14x2/12 pre nastavovací drážkovač HK 85, rozmery (D x Š x V) 14 x 14 x 2 mm, obsah balenia 12 ks., balenie pre samoobslužný predaj	64,90 77,88	574671
 Vodiace lišty Pozri stranu 51		
 Technológia akumulátorov a nabíjania Pozri stranu 22		
 Vrecko na prach SB-TSC pre TSC 55, HKC 55, skladateľné pre priestorovo úspornú prepravu, na všetky drevené materiály, s uzáverom, balenie pre samoobslužný predaj	34,10 40,92	500393
 Pilové kotúče Pozri stranu 70		

Vodiaca lišta FS.

Bezpečné a rovné vedenie stroja.

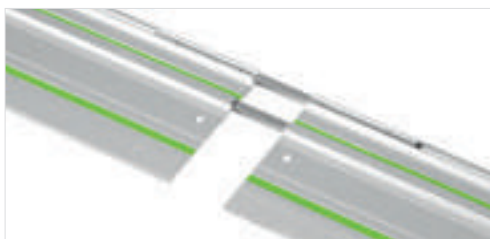

Pohodlné spájanie

S predlžovacím prvkom je možné pohodlne spojiť a vyrovnať dve vodiace lišty.



Hladké rezy

Gumená manžeta priamo na náryse bráni vytrhávaniu hrán – aj pri uhlových rezoch.



Aby sa nič neposunulo

Fixačný povrch sa postará, aby lišta zostala stabilne ležať. Ešte lepšia fixácia sa docieli rôznymi možnosťami upnutia, ako sú zvierky a rýchlopínače FS-Rapid.

Kapovacia lišta FSK.

Rýchlo vedené a uhlovo presné kapovacie rezy.



Systém dorazov

Pevný oporný čap a nastaviteľný doraz umožňujú presne opakovateľné uhlové rezy v rozsahu -60° až $+60^\circ$. Aby bola práca jednoduchá, najbežnejšie nastavenia uhla sa zaaretujú v lište.



Rýchlouzáver

Ručné okružné píly sa jedným pohybom spoja s kapovacou lištou a rovnako jednoducho ich aj odpojíte. Podľa toho, či chcete píliť s vedením alebo voľnou rukou.



Vratná funkcia

Z dôvodu stálej pripravenosti na použitie je kapovacia lišta vybavená nastaviteľnou zarážkou a integrovaným gumeným pásom, ktorý vráti píly do východiskovej polohy.











Tri nástroje v jednom. Tesárske ručné okružné píly.

HK 132 je všestranné kombinované nástroje. Presvedčí vás ako prvotriedna ručná okružná píla s hĺbkou rezu 132 mm, ako aj vo funkcii prvotriednej sedlovej frézky, alebo spoľahlivého hoblíka na zámky či sploštené miesta. V spojení so súpravami na prestavbu je premena z jednej na inú funkciu vybavená takmer okamžite. V spojení so špeciálnym pílovým kotúčom na sendvičovú štruktúru, sa z nej stáva aj píla na stavebné materiály, vhodná na rezanie dosiek so sendvičovou štruktúrou.

Príslušenstvo pre tesárske ručné okružné píly **HK 132**



Technické parametre	HK 132
Príkonnosť (W)	2.300
Voľnobežné otáčky (min ⁻¹)	2.200
Hĺbka rezu 0°; 90° (mm)	50 – 132
Hĺbka rezu 45°/60° (mm)	85/50
Šikmé rezy (°)	0 – 60
Hmotnosť (kg)	18

Rozsah dodávky		Cena €*	Obj. č.
HK 132	Všetky varianty: HW štandardný pílový kotúč W24, paralelný doraz a rozšírenie stola, 10 m pripájací kábel, v kartónovom obale		
	HK 132 E odsávací nátrubok, špeciálny kľúč, očkový kľúč 19 mm	2.090,00 2.508,00	769531
	HK 132/RS-HK sedlové zariadenie RS-HK 160 x 80	3.014,00 3.616,80	561755
	HK 132/NS-HK hobľovacie zariadenie NS-HK 250 x 50	2.985,00 3.582,00	561754
Príslušenstvo			
	Paralelný doraz PG-HK 132 pre HK 132, CSP 132, na použitie HK 132 s vodiacimi lištami typu GC 2000/3000, v kartónovom obale	130,20 156,24	769538
	Vodiaca lišta Všetky varianty: pre HK 132, CSP 85/60, CSP 132, CSP 165, CCP 380, NRP 90, v kartónovom obale		
	GC 2000 dĺžka 2 000 mm	254,10 304,92	769669
	GC 3000 dĺžka 3 000 mm	352,40 422,88	769670
	Uhlový doraz GC 1000-WA pre HK 132, CSP 85/60, CSP 132, CSP 165, CCP 380, NRP 90, uhlové zariadenie s vodiacou lištou s dĺžkou 1 000 mm a ukazovateľom rezu, Uhlový doraz, plynulo nastaviteľný do oboch strán, do 90°, S ukazovateľom rezu na nastavenie podľa narysovanej čiary pre akýkoľvek šikmý uhol, v kartónovom obale	317,60 381,12	769671
	Hobľovacie zariadenie NS-HK 250x50 pre HK 132, CSP 132, predrezač HM 14 x 14 x 2,0 mm, otočný nôž HM 50 x 12 x 1,5 mm, ochranný kryt, 1 pohyblivý ochranný kryt s diaľkovým ovládaním, upínacie lišty, Ø hobľovacej hlavy 250 mm, hobľovacia šírka 50 mm, hĺbka hobľíka 0-80 mm, otvor 30 mm, hmotnosť 6,8 kg, v kartónovom obale	1.108,80 1.330,56	769539
	Sedlové zariadenie RS-HK 160x80 pre HK 132, CSP 132, sedlová hlava Ø 160 x 80 mm, 3 x otočný nôž HM 80 x 13 x 2,2 mm, predrezač HM 14 x 14 x 2,0 mm, ochranný kryt, 1 pohyblivý ochranný kryt s diaľkovým ovládaním, upínacie lišty, Ø hobľovacej hlavy 160 mm, hobľovacia šírka 80 mm, hĺbka hobľíka 0-38 mm, otvor 30 mm, hmotnosť 7,1 kg, v kartónovom obale	1.138,00 1.365,60	769540
	Otočný nôž Všetky varianty: obsah balenia 3 ks., balenie pre samoobslužný predaj		
	CT-HK HW 50x12x1,5/3 pre hobľovaciu hlavu NS-HK 250 x 50 a zámková hlava Ø 260 x 50, NS-CSP 250 x 50, HK 132, NRP 90, rozmery 50 x 12 x 1,5 mm	34,70 41,64	769544
	CT-HK HW 80x13x2,2/3 pre sedlovú hlavu RS-HK 160 x 80, RS-CSP 160 x 80, HK 132, CSP 132 E, rozmery 80 x 13 x 2,2 mm	133,50 160,20	769543
	Predrezač CT-HK HW 14x14x2/6 pre hobľovaciu a sedlovú hlavu, pre HK 132, CSP 132, NRP 90, obsah balenia 6 ks., rozmery 14 x 14 x 2 mm, balenie pre samoobslužný predaj	36,00 43,20	769542
	Pílové kotúče Pozri stranu 70		

Presnosť v dvojbalení.

Kapovacie píly s ťahovou funkciou KAPEX.

Dve kapovacie píly – jeden cieľ: dokonalé rezanie. Kompaktné, ľahké, neporaziteľné čo sa týka komfortu a neopísateľne všestranné. Pre presné výsledky v dielni alebo pri montáži. S obojstrannými guľôčkovými puzdrami, ktoré hneď dvojnásobne držia vedenie vďaka mimoriadne veľkoryso dimenzovaným vodiacim stĺpikom.



Kapovacia píla **KAPEX KS 120**

S dvojitým líniovým laserom na presné označenie, pohodlne prístupné jemné nastavenie na milimeter presné nastavenie uhla pílenia a integrovaná špeciálna kapovacia poloha pre hĺbku rezu max. do 120 mm.

Kapovacia píla **KAPEX KS 88**

88 mm kapacita rezu v kompaktnej a ľahkej forme.

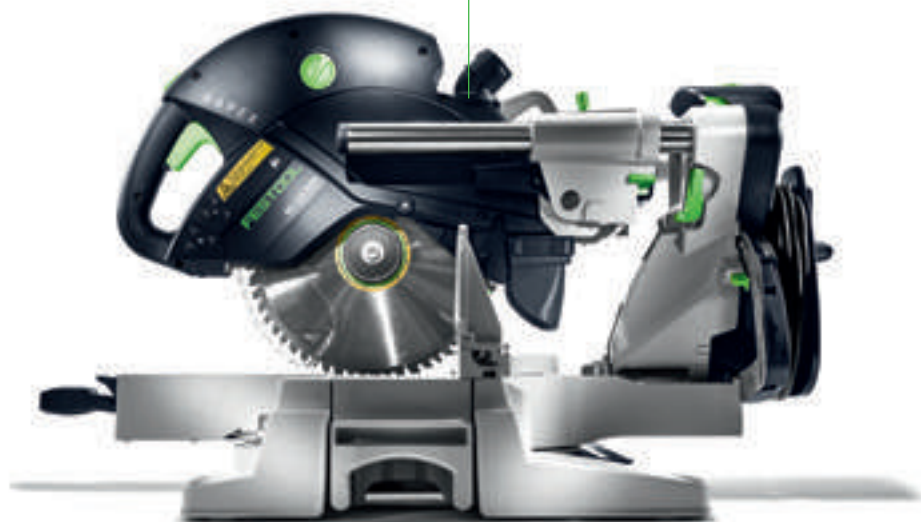



Ešte vyšší komfort

KS 120 má jemné nastavenie, aby bolo možné na milimeter presné nastavenie uhla pílenia. Ako všetky dôležité ovládacie prvky nastaviteľné pohodlne a rýchlo spredu.



Maximálna presnosť pre perfektný rez

Dvojstĺpkové vedenie Festool zaručuje bezpečné a hladké vedenie pílového kotúča a znamená vysokú presnosť.

Extratrieda do posledného detailu

KS 120 má dvojitý líniový laser, aby bolo možné presné naznačenie rezu.



Stojanová a prepravná konštrukcia v jednom

Vďaka podvozku je náradie KAPEX mobilné a tromi hmatmi sa zmení na stacionárnu pílu. S kapovacou dĺžkou 2,40 m (vrátane kapovacieho dorazu).

Rafinované príslušenstvo: Šetrí čas, chráni pred omylmi.

Uhlová jednotka na rýchle snímanie vonkajších a vnútorných uhlov a následné jednoduché a presné prenesenie na pílu.

Viac informácií nájdete na strane 59



Mobilita, rozmanitosť použitia a vynikajúce výsledky – perfektne skombinované.

Kompaktná kapovacia píla s ťahovou funkciou KAPEX.

Vzdáva sa všetkého, čo je na montáži zbytočné. Napríklad každého gramu hmotnosti. Pričom vo veciach presnosti a rozmanitosti použitia nepripúšťa žiadne kompromisy: s obojstranným uhlom úkosu do 60 stupňov a obojstranným uhlom sklonu do 46, príp. 47 stupňov. A veľa ďalších inteligentných detailov, ako LED svetelný lúč, vyťahovacie rozšírenie stola, doplnková funkcia drážky alebo uhlová jednotka.



Mobilita bez hraníc

S ergonomicky umiestnenými rukočatami, navíjaním kábla a prepravnou poistkou. A k tomu mimoriadne kompaktný tvar vďaka zalícovane končiacim vodiacim tyčiam a nízka hmotnosť.



Optimálny výhľad na nákras

LED svetelný lúč (vo všetkých verziách súprav je súčasťou dodávky) prenáša na materiál vrhnutý tieň pílového listu ako presné zobrazenie línie rezu.



Kapovacia píla KAPEX KS 60



Ešte mobilnejšie s podvozkom

Vozík pod KS 60 je stacionárny a prepravný rám v jednom – pre ešte ľahšiu prepravu píly KAPEX KS 60. Umiestni KAPEX KS 60 do pracovnej výšky, ktoré šetrí chrbát a vďaka premyslenému sklápaciemu mechanizmu sa nainštaluje rýchlo a jednoducho. Prídavné kapovacie dorazy umožňujú presnú prácu s ramenom až do dĺžky rezu 2,4 m.





Technické parametre	KS 120	KS 88	KS 60
Príkion (W)	1.600	1.600	1.200
Voľnobežné otáčky (min ⁻¹)	1.400 – 3.400	1.400 – 3.400	1.300 – 3.500
Priemer pílového kotúča (mm)	260	260	216
Hĺbka rezu 90°/90° (mm)	305 x 88	305 x 88	305 x 60
Hĺbka rezu 45°/90° (mm)	215 x 88	215 x 88	215 x 60
Zvláštna hĺbka rezu 90°/90° (mm)	60 x 120	–	–
Hĺbka rezu 45°/45° (vľavo) (mm)	215 x 55	215 x 55	215 x 40
Profil venca, diagonálny rez 45°/90° (mm)	168	168	–
Uhol sklonu (°)	47/47	47/47	47/46
Uhol úkosu (°)	50/60	50/60	60/60
Rozmery (š x h x v) (mm)	713 x 500 x 470	713 x 500 x 470	661 x 475 x 430
Ø prípojky na odsávanie prachu (mm)	27/36	27/36	27/36
Hmotnosť (kg)	23,1	22,3	17,8





Spôsoby použitia







Pílenie panelov a laminátu	●	●	●
Prerezávanie kanálov pre káble z plastu a ocele	●	●	○
Pílenie drážky s definovanou hĺbkou	●	●	●
Odrezávanie/skracovanie hliníkových a iných neželezných profilov	●	●	●
Zalícovanie soklových a stropných líšt do výšky 120 mm	●	–	–
Zalícovanie soklových líšt s polovičným uhlom	○	○	○
Presné prerezávanie líšt (s lícovaním)	●	●	●
Skracovanie trámov a dosiek do hrúbky 60 mm	●	●	●
Skracovanie trámov a hranolov do hrúbky 88 mm	●	●	–









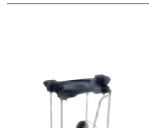

veľmi vhodný ●
vhodný ○

02 Pílenie a oscilácia

Rozsah dodávky		Cena €*	Obj. č.
KS 120	Všetky varianty: univerzálny pílový kotúč HW W60, uhlová jednotka, upínacia svorka na obrobok, inbusový kľúč SW 6, v kartónovom obale		
	KS 120 REB	1.329,00 1.594,80	575302
	KS 120 REB-Set-UG prepravný vozík, dorazový jazdec, teleskop. predĺženia + stupnica, výklopná oporná nožička	2.006,00 2.407,20	575313
	KS 120 REB-Set-MFT multifunkčný stôl MFT KAPEX, upínacia súprava, kapovací doraz vpravo, kapovací doraz vľavo, 2 x Uhlová podpera	2.240,00 2.688,00	575309
KS 88	Všetky varianty: univerzálny pílový kotúč HW W60, upínacia svorka na obrobok, inbusový kľúč SW 6, v kartónovom obale		
	KS 88 RE	1.011,00 1.213,20	575317
	KS 88 RE-Set-UG prepravný vozík, dorazový jazdec, teleskop. predĺženia + stupnica, výklopná oporná nožička	1.699,00 2.038,80	575322
KS 60	Všetky varianty: HW univerzálny pílový kotúč, W36 zubov, skrutkové stolárske zvierky FSZ 120, inbusový kľúč SW 6, v kartónovom obale		
	KS 60 E	685,00 822,00	561683
	KS 60 E-Set LED svetelný lúč, uhlová jednotka, zvýšenie	793,00 951,60	561728
	KS 60 E-UG-Set LED svetelný lúč, uhlová jednotka, zvýšenie, prepravný vozík	1.098,00 1.317,60	574788
	KS 60 E-UG-Set/XL LED svetelný lúč, uhlová jednotka, zvýšenie, prepravný vozík, kapovací doraz KS-UG-KS R/L, dorazový jazdec, teleskop. predĺženia + stupnica, výklopná oporná nožička	1.484,00 1.780,80	574789

Príslušenstvo pre kapováciu KS 88 a KS 120		Cena €*	Obj. č.
	Kapovací doraz Všetky varianty: pre KS 120, KS 88, na používanie v spojení s mobilným pracovným stolom Festool UG-KAPEX KS 120, stupnica, dorazový jazdec, teleskop. predĺženia + stupnica, výklopná oporná nožička, dĺžka ramena – bez teleskopu 1.480 mm, max. dĺžka merania 2.400 mm, v kartónovom obale		
	KA-UG-KS 120-L hmotnosť 4,6 kg	230,20 276,24	497353
	KA-UG-KS 120-R hmotnosť 4,6 kg	230,20 276,24	497352
	KA-UG-KS 120-R/L pozostáva z KA-UG-L a KA-UG-R	459,90 551,88	497514
	Uhlová podpera AB-KA-UG/2 pre KS 120, KS 88, KS 60, doraz na ukladanie vencových profilov v šikmej polohe, kompatibilný s kapovacím dorazom prepravný vozík KA-UG, obsah balenia 2 ks., v kartónovom obale	96,90 116,28	203356
	Prepravný vozík Všetky varianty: pre KS 120, KS 88, jednoduché sklopie na účely prepravy, prepravné kolieska, pracovná výška 900 mm, v kartónovom obale		
	UG-KAPEX KS 120 hmotnosť 10,1 kg	377,00 452,40	497351
	UG-KA-KS 120-Set kapovací doraz vpravo, kapovací doraz vľavo, hmotnosť 21 kg	764,60 917,52	497354

Príslušenstvo pre kapováciu KS 88 a KS 120		Cena €*	Obj. č.
Kapovací doraz Všetky varianty: pre KS 120, KS 88, jednoduché vytiahnutie a vyrolovanie meracieho pásma vďaka teleskopickému mechanizmu, kompatibilné len s uhlovou podperou AB-KS, na používanie v spojení s multifunkčným stolom Festool (MFT) alebo pracovným stolom s výškou 790 mm, stupnica, dorazový jazdec, oporná plocha, stojan, celková dĺžka 1.280 – 2.070 mm, dĺžka rezu 380 – 2.300 mm, v kartónovom obale			
	KA-KS 120-L	329,80 395,76	495969
	KA-KS 120-R	329,80 395,76	495968
	Multifunkčný stôl MFT KAPEX na použitie ako spodná konštrukcia pre náradie KAPEX, upínacia súprava SZ-KS potrebná na zafixovanie, stôl s perforovanou doskou a sklápacími nohami, rozmery stola 869 x 581 mm, prac. výška/so sklop. nohami 180 mm, pracovná výška s nohami 790 mm, zaťažiteľnosť 120 kg, hmotnosť 19 kg, v kartónovom obale	384,50 461,40	495465
	Nastaviteľná zarážka KA-AR pre CS 50, CS 70, pre KA-KS 120-L a KA-KS 120-R, na prirážanie obrobkov na kapovacom doraze CS 70 KA, Basis KA 100/200 a KA-KS L/R, balenie pre samoobslužný predaj	33,90 40,68	488560
	Uhlová podpera AB-KS 120 pre KS 120, KS 88, doraz na ukladanie vencových profilov v šikmej polohe, používa sa aj na upevnenie kapovacieho dorazu KA-KS, kompatibilné len s KA-KS, uhlová opierka s rozšírením stola, balenie pre samoobslužný predaj	69,20 83,04	494369
	Svorka KL-KS 120 pre KS 120, KS 88, možno nasadiť zľava alebo sprava, svorka na fixovanie obrobkov, v obsahu dodávky KS 120, výška obrobku max. 120 mm, balenie pre samoobslužný predaj	50,60 60,72	494391

Príslušenstvo pre kapováciu pílu KS 60		Cena €*	Obj. č.
Kapovací doraz Všetky varianty: pre KS 60, na používanie v spojení s mobilným pracovným stolom Festool UG-KAPEX KS 60, dorazový jazdec, teleskop. predĺženia + stupnica, výklopná oporná nožička, stupnica, dĺžka ramena – bez teleskopu 1.480 mm, max. dĺžka merania 2.400 mm, v kartónovom obale			
	KA-UG-KS 60-L hmotnosť 4,6 kg	230,20 276,24	201907
	KA-UG-KS 60-R hmotnosť 4,6 kg	230,20 276,24	201908
	KA-UG-KS 60-R/L pozostáva z KA-UG-L a KA-UG-R	459,90 551,88	201909
	Adaptérová doska UG-AD-KS 60 pre KS 60, Adaptérová doska vrátane zásobníka pílových listov na upevnenie KS 60 na pracovnom stole UG-KAPEX KS 60, v kartónovom obale	112,50 135,00	202056
Prepravný vozík Všetky varianty: pre KS 60, jednoduché sklopenie na účely prepravy, pracovná výška 900 mm, v kartónovom obale			
	UG-KS 60 hmotnosť 13 kg	377,00 452,40	200129
	UG-KA-KS 60 Set (kapovacie dorazy KA-UG-R a KA-UG-L obsiahnuté v dodávke), hmotnosť 21 kg	764,60 917,52	202055
	Zvýšenie A-SYS-KS 60 pre KS 60, nožičky na zvýšenie stola KS 60 presne na výšku kontajnera SYSTEMAINER SYS 1 T-LOC a Classic, Výška stola=Systemainer: dlhé obrobky sa dajú pri práci na podlahe pohodlne podprieť, ako doplnková výbava pre KS 60, už je súčasťou dodávky KS 60 SET, v kartónovom obale	31,10 37,32	500121
	Svetelný lúč SL-KS 60 pre KS 60, LED svetelný lúč na presné zobrazenie línie rezu a optimálny výhľad na nákras, ako doplnková výbava pre KS 60, už je súčasťou dodávky KS 60 SET, balenie pre samoobslužný predaj	52,50 63,00	500120
Ostatné príslušenstvo		Cena €*	Obj. č.
	Upínacia súprava SZ-KS pre KS 120, KS 88, KS 60, na pevné dotiahnutie skrutiek KS na multifunkčnom stole, balenie pre samoobslužný predaj	14,40 17,28	494693
	Uhlová jednotka SM-KS pre KS 60, KS 120, uhlová jednotka na prenášanie uhla na pokosovú pílu, na vnútorné a vonkajšie uhly, os uhla sa vytvorí automaticky, netreba nič počítať, balenie pre samoobslužný predaj	110,90 133,08	200127
	Pílové kotúče Pozri stranu 70		

Lišta za lištou jednoduchšie.

Píla na lišty SYMMETRIC.

Ešte nikdy nebolo jednoduchšie dosiahnuť presnosť: zistiť uhol, preniesť, píliť vždy polovičný uhol bez počítania a hotovo. SYMMETRIC SYM 70 výrazne zjednodušuje prácu vďaka symetricky prebiehajúcemu dorazovému systému. Môžete tak jednoducho vytvárať vonkajšie uhly do 60° a vnútorné uhly do 68°.



Píla na lišty
SYMMETRIC SYM 70

Technické parametre	SYM 70
Príkonnosť (W)	1.150
Voľnobežné otáčky (min ⁻¹)	2.700 – 5.200
Priemer pílového kotúča (mm)	216
Vnútorný uhol (°)	0 – 68
Vonkajší uhol (°)	0 – 60
Max. výška lišty (mm)	70
Max. šírka lišty (mm)	80
Ø prípojky na odsávanie prachu (mm)	27/36
Hmotnosť (kg)	9,6



Pílenie bez počítania

Jednoduchšie sa to už nedá – uhlomerom zistíte uhol na stene alebo výreze, prenesiete ho na systém dorazov a už môžete rezať.









Držia pevne

Aby sa nastavený uhol počas práce opäť neprestavil, možno dorazové čeluste píly SYMMETRIC upevniť. Nezáleží na tom, či ide o vnútorné uhly do 68° alebo vonkajšie uhly do 60°, tu všetko zostáva v správnej polohe.



Rafinované príslušenstvo

Prídavné nožičky zdvihnú pracovný stôl SYM 70 presne na výšku kontajnera SYSTAINER SYS 1. Ten sa tak teda môže použiť aj ako pracovný stôl a dlhé obrobky sa dajú pri práci bezpečne podprieť.

Rozsah dodávky	Cena €*	Obj. č.
SYM 70		
 <p>SYM 70 RE HW pílový kotúč s jemnými zubami, W48 zubov, presný pokosník, zvýšenie EH-SYS-SYM 70, upínacia svorka na obrobok, inbusový kľúč SW 5, v kartónovom obale</p>	<p>822,00 986,40</p>	574927
Príslušenstvo	Cena €*	Obj. č.
 <p>Stolová vložka TE-SYM 70 pre SYMMETRIC 70 E, obsah balenia 3 ks., balenie pre samoobslužný predaj</p>	<p>21,10 25,32</p>	491054
 <p>Prídavný doraz ZA-SYM 70 E pre SYMMETRIC 70 E, na rezanie lišt so zadným rezom, obsah balenia 2 ks., v kartónovom obale</p>	<p>46,90 56,28</p>	491886
 <p>Presná uhlová jednotka SM-SYM 70 pre SYMMETRIC 70 E, balenie pre samoobslužný predaj</p>	<p>30,20 36,24</p>	491053
 <p>Zvýšenie EH-SYS-SYM 70 pre SYMMETRIC 70 E, nožičky na zvýšenie stola SYM 70 na výšku kontajnera SYSTAINER SYS 1 T-LOC a Classic, výška stola = SYSTAINER: dlhé obrobky sa dajú pri práci na podlahe pohodlne podprieť, súčasť dodávky SYM 70 RE (na dovybavenie SYM 70 E), v kartónovom obale</p>	<p>29,60 35,52</p>	203425
 <p>Pílové kotúče Pozri stranu 70</p>		

* Nezáväzná odporúčaná cena výrobcu. Ceny predajcov sa môžu líšiť.
Bez DPH. | S DPH.

Tvoje prsty – k nezaplateniu!

NOVÉ

Už žiadne závažné rezné poranenia – nová technológia SawStop.



Profesijné združenie stavebného priemyslu udeľuje cenu EuroTest za vynikajúci výkon v oblasti ochrany zdravia pri práci – v roku 2019 aj pre Festool.

Ceruzkou natiahnúť čiaru. Vyroziť náradie z vozidla. Zdvihnúť skrutku zo zeme. Koľkých prstov sa môžete vzdať? Závažné rezné poranenia pri pílení sú už minulosťou. Zatiaľ čo vy sa sústreďíte na svoju prácu, my chránime váš najcennejší nástroj – vaše prsty.



Online

Webový špeciál k technológii SawStop na www.festool.sk/sawstop





160 pracovných úrazov od roku 2014 9% ťažkých poranení *

S novom technológiou SawStop budete môcť aj naďalej počítať so všetkými svojimi prstami.

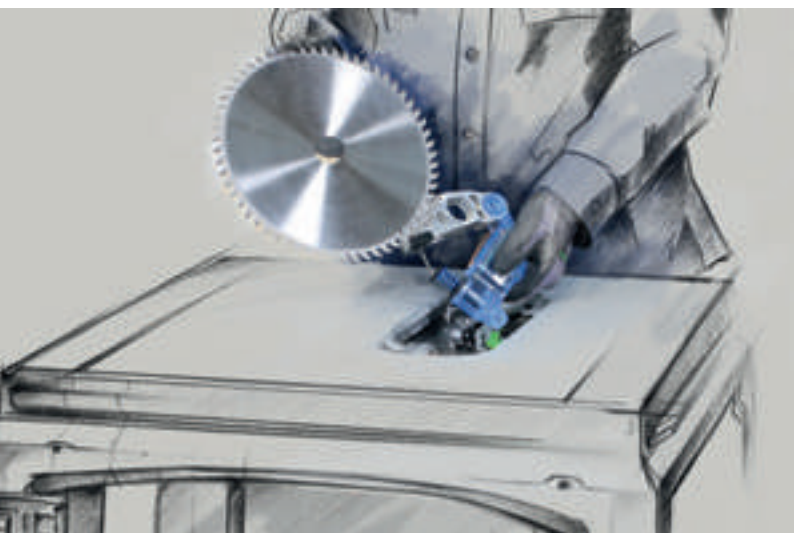

Bezpečné

Jadrom technológie je patróna, ktorá pomocou pružiny silou 500 N vrazí hliníkový blok do pílového listu v prípade, že sa počas prebiehajúcej prevádzky dostane do styku k pokožkou. Do 5 milisekúnd zastaví pílový list a zmizne v pracovnej ploche. Zabráni sa tak vážnym rezným poraneniam.



Premyslené

Inteligentná elektronika riadenia SawStop nepretržite sleduje prevádzkový stav celého systému: Je zasunutý kľúč? Je patróna predpätá? A je aj správne namontovaný pílový kotúč? Vzdialenosť medzi hliníkovým blokom a pílovým kotúčom je správna?



Flexibilne

Ak by ste mali rezať vodivý materiál, technológia SawStop sa môže predtým deaktivovať. Budete však musieť sami dávať pozor na svoje prsty!

Tvoje prsty – k nezaplateniu!

Stolová okružná píla TKS 80 s technológiou SawStop.

Pílenie patrí k vášmu bežnému pracovnému dňu. Veľký dôraz kladiete na vysokú presnosť a vynikajúce výsledky práce. Aj pri veľkých obrobkoch dbáte na bezchybnú kvalitu. Podľa vašich nárokov sme vyvinuli vhodnú pílu – novú stolovú okružnú pílu TKS 80. A to najdôležitejšie: Vďaka inteligentnej technológii SawStop si už nikdy nemusíte robiť starosti o svoje prsty. Najťažšie rezné poranenia pri rezaní patria minulosti. Zatiaľ čo vy sa sústreďíte na svoju prácu, my chránime váš najcennejší nástroj – vaše prsty.

Stolová kotúčová píla TKS 80

Citlivá senzorika integrovanej technológie SawStop sa postará o bezpečné rezanie.



V predaji od
leta 2020





Najväčšia presnosť

Menej vytrhávania na vrchnej strane materiálu pri pokosových pozdĺžnych rezoch vďaka otočeniu pílového listu doľava. Viac miesta pri ruke a voľný výhľad na obrobok. Výsledky rezania bez vytrhaného materiálu na spodnej strane materiálu pri používaní ochrany proti vytrhávaniu materiálu.



Flexibilná výška rezu

Do 80 mm na väčšie priečne prierezy.

Voliteľný obtok

Technológia SawStop sa môže, ak je to potrebné, deaktivovať. Potom budete môcť pílu opracovávať aj vodivé materiály.



Rozsiahle systémové príslušenstvo

Rozšíriteľná pracovná plocha do dĺžky a do šírky. Posuvný stôl na kapovacie rezy do 920 mm.



Uhľovo presné rezy

Uhľový doraz so západkovými bodmi a jemným nastavením použiteľný na skracovacie a pozdĺžne rezy.



Zdravá práca v systéme

Odsávací kryt s odsávacím nátrubkom CLEANTEC sa postará o prácu bez prachu a voľný výhľad na obrobok.

Všestrannosť zvládnutá ľahko.

Stolové píly PRECISIO.

Kapovacie alebo pozdĺžne rezy. Mobilne alebo stacionárne. Na interiérové práce, stavbu nábytku alebo zariadenie veľtrhov. Všestranné úlohy, jedno riešenie: PRECISIO CS 50 a CS 70 s nízkou hmotnosťou a dômyselnými funkciami.



Kapovacia stolová píla **PRECISIO CS 50**

Kapovacie rezy až do šírky 300 mm s 90°,
pri 45° kapovacie rezy až šírky 200 mm
a výšky rezu 52 mm.

Kapovacia stolová píla **PRECISIO CS 70**

Kapovacie rezy až do šírky 320 mm s 90°, pri 45°
kapovacie rezy do šírky 226 mm a výšky rezu 70 mm.





Rýchle prepínanie medzi kapováciami a pozdĺžnymi rezmi

Uhlový doraz otočný o 180° možno jednoducho nasadiť na každú stranu. CS 50 tak možno jedným pohybom prestaviť z kapovacích na pozdĺžne rezy.



Jedna rukoväť na všetky funkcie

Vypínač, nastavenie otáčok, krátke aktivovanie, rýchle vypínanie a ťahový mechanizmus – v multifunkčnej rukoväti CS 50 sú integrované a prehľadne umiestnené všetky dôležité ovládacie prvky.



Mobilné a stacionárne



Rozsiahle systémové príslušenstvo umožňuje bez veľkej námahy vytvoriť z píly CS 70 plnohodnotnú stanicu na rezanie. Takto možno realizovať aj väčšie pokosové rezy nad normálny rozmer.











Technické parametre	CS 50	CS 50 Set	CS 70	CS 70 Set
Príkion (W)	1.200	1.200	2.100	2.100
Voľnobežné otáčky (min ⁻¹)	1.600 – 4.200	1.600 – 4.200	2.000 – 4.200	2.000 – 4.200
Priemer pílového kotúča (mm)	190	190	225	225
Výška rezu 90°/45° (mm)	0 – 52/0 – 37	0 – 52/0 – 37	0 – 70/0 – 48	0 – 70/0 – 48
Šikmá poloha (°)	0 [–2]° – 45 (+47)	0 [–2]° – 45 (+47)	0 [–2]° – 45 (+47)	0 [–2]° – 45 (+47)
Dráha ťahu (mm)	304	304	320	320
Rozmery stola (mm)	585 x 400	585 x 400	690 x 500	690 x 500
Výška sklopeného stola (mm)	316	316	375	375
Výška rozloženého stola (mm)	900	900	900	900
Ø prípojky na odsávanie prachu (mm)	27/36	27/36	27/36	27/36
Hmotnosť (kg)	21,9	42,9	37	68,5

02 Pílenie a oscilácia

Spôsoby použitia	CS 50	CS 50 Set	CS 70	CS 70 Set
Pílenie panelov a laminátu	●	●	●	●
Pozdĺžny rez doskami a latami	●	●	●	●
Prerezávanie kanálov pre káble z plastu a ocele	○	○	●	●
Pílenie drážky s definovanou hĺbkou	○	○	○	○
Odrezávanie/skracovanie hliníkových a iných neželezných profilov	●	●	●	●
Presné prerezávanie líšt (s lícovaním)	○	○	○	○
Skracovanie trámov a dosiek do hrúbky 60 mm	-	-	●	●
Pozdĺžne rezy do výšky 52 mm	●	●	○	○
Pozdĺžne rezy do výšky rezu 70 mm	-	-	●	●

Rozsah dodávky	Cena €*	Obj. č.
CS 50 Všetky varianty: HW univerzálny pílový kotúč, W32 zubov, uhlový doraz, 3 x chránič proti vytŕhaniu materiálu, posúvacia tyč, odkladanie príslušenstva, inbusový kľúč SW 6, v kartónovom obale		
 CS 50 EBG-FLR	1.094,00 1.312,80	574770
CS 50 EBG sklápacie nohy, odsávacia súprava, podopretie prepravnými kolieskami	1.311,00 1.573,20	574765
CS 50 EBG-Set pozdĺžny doraz, posúvaci stôl, predĺženie stola, rozšírenie stola, sklápacie nohy, odsávacia súprava, podopretie prepravnými kolieskami	2.157,00 2.588,40	574772
CS 70 Všetky varianty: HW univerzálny pílový kotúč, W32 zubov, uhlový doraz, posúvacia tyč, odkladanie príslušenstva, podopretie prepravnými kolieskami, inbusový kľúč SW 6, v kartónovom obale		
 CS 70 EG	1.525,00 1.830,00	574778
CS 70 EBG 3 x chránič proti vytŕhaniu materiálu, odsávacia súprava	1.802,00 2.162,40	574776
CS 70 EBG-Set posúvaci stôl CS 70 ST 650, rozšírenie CS 70 VB, predĺženie CS 70 VL, pozdĺžny doraz, 3 x chránič proti vytŕhaniu materiálu, odsávacia súprava	2.856,00 3.427,20	574782

Príslušenstvo pre stolovú pílu CS 50	Cena €*	Obj. č.
 Predĺženie stola VL pre CS 50, CMS-GE, jednoduchá montáž, s možnosťou odklopenia, na podoprenie dlhých obrobkov pri rezaní na šírku, zväčšuje dosadaciu plochu o 405 mm, rozmery 375 x 454 mm, rozmery dĺžka x šírka 375 x 454 mm, v kartónovom obale	219,30 263,16	492092
 Rozšírenie stola VB pre CS 50, s nastaviteľnou stupnicou, zväčšuje dosadaciu plochu o 410 mm, max. šírka rezu, pozdĺžny rez 610 mm, rozmery dĺžka x šírka 664 x 438 mm, v kartónovom obale	281,80 338,16	492090
 Podpera AF pre CS 50, CMS-GE, oporná plocha nasaditeľná z oboch strán, podopiera obrobky pri pokosovom rezaní, zväčšuje dosadaciu plochu o 300 mm, rozmery dĺžka x šírka 662 x 390 mm, v kartónovom obale	94,10 112,92	492242
 Rozšírenie stola VB-CMS/CS 50 pre CS 50, CMS-GE, prázdna doska, sklápacie nohy, rozmery dĺžka x šírka 664 x 480 mm, v kartónovom obale	421,30 505,56	495531
 Pozdĺžny doraz LA-CS 50/CMS pre CS 50, CMS-GE, s možnosťou jemného nastavenia a aretáciou na protihľadnej strane, s obsluhou na prednej strane, s prestaviteľným profilom dorazu na presné a bezpečné pozdĺžne rezy, v kartónovom obale	227,10 272,52	574796
 Posúvaci stôl ST pre CS 50, CMS-GE, pre MFT 3-VL, max. šírka rezu, kapovací rez 830 mm, v kartónovom obale	313,20 375,84	492100
 Ochrana proti trieskam CS 50 SP/10 pre CS 50, na rezanie bez strapkania na oboch stranách rezu, obsah balenia 10 ks., balenie pre samoobslužný predaj	18,30 21,96	492241
 Sklápacie nohy CS 50 KB pre CS 50, umožňujú dve pracovné výšky, sklápacie nohy na rozšírenie variantu CS 50 FLR, v kartónovom obale	188,10 225,72	575671
 Zásobník pílových kotúčov SGA pre CS 50, CMS-GE, na bezpečné a priestorovo úsporné uloženie až 4 pílových kotúčov (max. priemer 190 mm) a 3 chráničov proti strapkaniu (nie sú súčasťou dodávky), v kartónovom obale	45,80 54,96	492228

Príslušenstvo pre stolovú pílu CS 70		Cena €*	Obj. č.
	Predĺženie stola CS 70 VL pre CS 70, jednoduchá montáž, s možnosťou odklopenia, na podoprenie dlhých obrobkov pri rezaní na šírku, zväčšuje dosadaciu plochu o 580 mm, rozmery dĺžka x šírka 525 x 522 mm, v kartónovom obale	268,60 322,32	488061
	Rozšírenie stola CS 70 VB pre CS 70, s nastaviteľnou stupnicou, jednoduchá a rýchla montáž a demontáž, na bezpečné a presné rezanie na šírku, zväčšuje dosadaciu plochu o 411 mm, max. šírka rezu, pozdĺžny rez 680 mm, rozmery dĺžka x šírka 773 x 435 mm, v kartónovom obale	377,40 452,88	488060
	Kapovací doraz CS 70 KA pre CS 70 a CS 50, vysúvateľný, s podperami, opornou plochou, meracím pásmom a dorazovým jazdcom, jednoduché vytiahnutie a vyrolovanie meracieho pásma vďaka teleskopickému mechanizmu, dĺžka 1.200 – 2.050 mm, v kartónovom obale	326,10 391,32	488063
	Pozdĺžny doraz CS 70 LA Pre CS 70, MFT/3-VL, s možnosťou jemného nastavenia a aretáciou na protiľahlej strane, s obsluhou na prednej strane, s prestaviteľným profilom dorazu na presné a bezpečné pozdĺžne rezy, v kartónovom obale	264,80 317,76	488062
Posúvací stôl Všetky varianty: pre CS 70, jednoduchá a rýchla montáž a demontáž, v kartónovom obale			
	CS 70 ST na rezanie dosiek, 2 x oporné nohy, vedenie dorazu s prídavnou fixáciou, max. šírka rezu, kapovací rez 920 mm	880,30 1.056,36	488059
	CS 70 ST 650 max. šírka rezu, kapovací rez 650 mm	465,30 558,36	490312
	Prepravné kolieska CS 70 TR pre CS 70, montovateľné na sklápacie nohy, umožňujú jednoduchú a pohodlnú prepravu, v kartónovom obale	95,70 114,84	488064
	Ochrana proti trieskam CS 70 SP /10 pre CS 70, na rezanie bez strapkania na oboch stranách rezu, obsah balenia 10 ks., balenie pre samoobslužný predaj	18,30 21,96	490340
	Odsávacía súprava CS 70 AB pre CT/CTM, pozostávajúca zo: sacej hadice D27x2,0 m, sacej hadice D36x1,0 m, prípojky tvaru Y, možno použiť s Basis, CS 70, CS 50 a CMS, Odsávanie s MINI/MIDI je možné len v spojení s adaptérovou hadicou 499196, priemer 27 /36 mm, v kartónovom obale	95,70 114,84	488292
Ostatné príslušenstvo		Cena €*	Obj. č.
	Nastaviteľná zarážka KA-AR pre CS 50, CS 70, pre KA-KS 120-L a KA-KS 120-R, na prirážanie obrobkov na kapovacom doraze CS 70 KA, Basis KA 100/200 a KA-KS L/R, balenie pre samoobslužný predaj	33,90 40,68	488560
	Uhlový doraz WA pre CS 70, CS 50, CMS-GE, na prácu s 2 dorazmi, v kartónovom obale	152,80 183,36	574797
	Nastaviteľná zarážka WA-AR pre CS 50, CS 70, na dorážanie obrobkov na uhlovom doraze WA, balenie pre samoobslužný predaj	33,90 40,68	491712
	Oporný valec RB pre všetky polostacionárne stroje [CS/KS/CMS], možno použiť s CS 50, CS 70, CB 120, System Basis Plus, CMS-GE, multifunkčným stolom, na podoprenie dlhých obrobkov pri pozdĺžnych a priečnych rezoch, pri frézovaní a brúsení, nastaviteľná výška 630 – 1.000 mm, v kartónovom obale	167,10 200,52	488711
	Pilové kotúče Pozri stranu 70		

Kvalita reže lepšie.

Odolnosť a presnosť aj v tých najnáročnejších podmienkach. Šité na mieru danému použitiu a materiálu. Z kvalitnej ocele a zuby píly zo spekaného karbidu najjemnejšej zrnitosti. Pretože len vtedy vznikne perfektný rez, keď je pílový list taký dobrý ako náradie.



Farebné kódovanie



Drevo/mäkké plasty

Na tvrdé a mäkké drevo, masív a stavebné dosky.



Plast/minerálny materiál

Spekaný karbid s najjemnejšími zrnami sa postará o perfektné rezy na doskách s povrchovou vrstvou, aj na minerálnych materiáloch.



Hliník

Na hliníkové profily a hliníkové dosky.



Oceľ/sendvičové dosky

Mierne skosené zuby sú vhodné na rezanie kanálov pre káble, plechov a profilov z ocele.



Stavebné materiály

Materiál a zuby sú špeciálne dimenzované na prácu s abrazívnymi materiálmi.



Perfektné prispôsobenie

Pre perfektné rezy a dlhú životnosť sa pílové listy vyrábajú z kvalitného kovu. Uhol rezu a tvar zubov sú prispôbolené účelu použitia a stroju.

Dlhodobá presnosť

Dlhá životnosť a perfektný výsledok pri rezaní sú zaručené pomalým brúsením diamantovými kotúčmi. Bez veľkého dorábania vznikajú čisté výsledky.

Jednoduchý výber

Pomocou praktického farebného kódovania máte rýchlo ten správny pílový kotúč na príslušné použitie.

Menšie zohrievanie

Pomalé zahrievanie pílových kotúčov do okružnej píly vďaka základným listom, rezaným pomocou lasera a ich termickému nastaveniu.

Optimálny progres rezania

Pokojný a bezpečný postup pri pílení vďaka kvalitnej oceli a optimalizovaným dilatačným škáram.

Robustná kvalita

Prvotriedny pomer ceny a výkonu počas dlhej životnosti a možnosť dobrého doostrenia zubov.

Tvar zubov



Pílový kotúč so striedavými zubami (W/PW)

Zuby tohto kotúča sú sklonené striedavo vľavo a vpravo a režu striedavo. Univerzálny kotúč pre všetky drevené materiály.

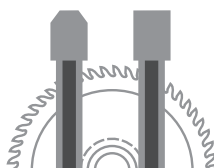









Pílový kotúč s trapezovými a plochými zubami (TF)

Striedavo sú umiestnené lichobežníkové a ploché zuby. Tento kotúč je určený na pílenie hliníka, tvrdých plastov a materiálov s tvrdou povrchovou vrstvou.



Pílový kotúč s plochými zubami (F)

Hrany zubov sú rovné a neskosené. Každý zub reže rovnako. Tento pílový kotúč sa používa na rezanie ocele.

Farebné kódovanie					
Materiál			Fe	Al	
Odporúčany stupeň otáčok	3-6	3-5	2-4	3-6	4-6

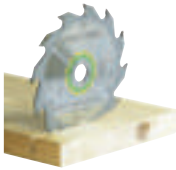
Štandardný pilový kotúč	Priemer	Šírka rezu	Ø upínacieho otvoru	Počet zubov	Uhol čela	Tvar zuba	Cena €*	Obj. č.	
	160x1,8x20 W18	160 mm	1,8 mm	20 mm	18	25°	W	38,00 45,60	500458
	160x2,2x20 W18	160 mm	2,2 mm	20 mm	18	25°	W	41,30 49,56	768129
	210x2,6x30 W18	210 mm	2,6 mm	30 mm	18	20°	W	63,10 75,72	493197
	230x2,5x30 W24	230 mm	2,5 mm	30 mm	24	20°	W	79,20 95,04	500647
	350x3,5x30 W24	350 mm	3,5 mm	30 mm	24	10°	W	94,00 112,80	769667

Pilový kotúč Panther

	160x1,8x20 PW12	160 mm	1,8 mm	20 mm	12	25°	W	52,10 62,52	500460
	160x2,2x20 PW12	160 mm	2,2 mm	20 mm	12	20°	PW	56,00 67,20	496301
	190x2,6 FF PW16	190 mm	2,6 mm	FF**	16	28°	PW	71,80 86,16	492049
	210x2,6x30 PW16	210 mm	2,6 mm	30 mm	16	28°	PW	79,90 95,88	493196
	225x2,6x30 PW18	225 mm	2,6 mm	30 mm	18	28°	PW	80,20 96,24	496303
	230x2,5x30 PW18	230 mm	2,5 mm	30 mm	18	28°	PW	77,00 92,40	500646
	254x2,4x30 PW24	254 mm	2,4 mm	30 mm	24	20°	PW	V predaji od leta 2020	575974

Univerzálny pilový kotúč

	160x2,2x20 W28	160 mm	2,2 mm	20 mm	28	15°	W	64,10 76,92	496302
	190x2,6 FF W32	190 mm	2,6 mm	FF**	32	10°	W	80,00 96,00	492048
	210x2,4x30 W36	210 mm	2,4 mm	30 mm	36	15°	W	82,40 98,88	493198
	216x2,3x30 W36	216 mm	2,3 mm	30 mm	36	-5°	W	95,40 114,48	500124
	225x2,6x30 W32	225 mm	2,6 mm	30 mm	32	20°	W	80,20 96,24	488288
	254x2,4x30 W40	254 mm	2,4 mm	30 mm	40	15°	W	V predaji od leta 2020	575975
	260x2,5x30 W60	260 mm	2,5 mm	30 mm	60	-5°	W	152,90 183,48	494604

Pilový kotúč s jemnými zubami

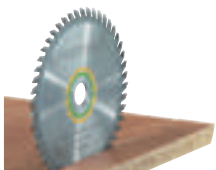
	160x1,8x20 W32	160 mm	1,8 mm	20 mm	32	5°	W	62,90 75,48	500459
	160x2,2x20 W48	160 mm	2,2 mm	20 mm	48	5°	W	79,80 95,76	491952
	190x2,4 FF W48	190 mm	2,4 mm	FF**	48	8°	W	95,90 115,08	492050
	210x2,4x30 W52	210 mm	2,4 mm	30 mm	52	5°	W	111,80 134,16	493199
	216x2,3x30 W48	216 mm	2,3 mm	30 mm	48	-5°	W	116,30 139,56	491050
	216x2,3x30 W60	216 mm	2,3 mm	30 mm	60	-5°	W	139,20 167,04	500125
	225x2,6x30 W48	225 mm	2,6 mm	30 mm	48	10°	W	112,30 134,76	488289
	230x2,5x30 W48	230 mm	2,5 mm	30 mm	48	10°	W	108,40 130,08	500648
	254x2,4x30 W60	254 mm	2,4 mm	30 mm	60	10°	W	V predaji od leta 2020	575976
	260x2,5x30 W80	260 mm	2,5 mm	30 mm	80	-5°	W	183,40 220,08	494605

Odporúčany stupeň otáčok

Farebné kódovanie					
Materiál			Fe	Al	
Odporúčany stupeň otáčok	3-6	3-5	2-4	3-6	4-6

Špeciálny pílový list/kotúč	Priemer	Šírka rezu	Ø upínacieho otvoru	Počet zubov	Uhol čela	Tvar zuba	Cena €*	Obj. č.
160x2,2x20 TF52	160 mm	2,2 mm	20 mm	52	-5°	TF	120,40 144,48	496306
190x2,6 FF TF58	190 mm	2,6 mm	FF**	58	-5°	TF	152,30 182,76	492051
210x2,4x30 TF72	210 mm	2,4 mm	30 mm	72	-5°	TF	179,90 215,88	493201
216x2,3x30 W60	216 mm	2,3 mm	30 mm	60	-5°	W	170,30 204,36	491051
216x2,3x30 TF64	216 mm	2,3 mm	30 mm	64	0°	TF	170,30 204,36	500122
225x2,6x30 TF68	225 mm	2,6 mm	30 mm	68	-5°	TF	176,60 211,92	488291
230x2,5x30 TF76	230 mm	2,5 mm	30 mm	76	-5°	TF	173,50 208,20	500649
254x2,4x30 TF80 A	254 mm	2,4 mm	30 mm	80	-5°	TF	V predaji od leta 2020	575978
260x2,4x30 TF68	260 mm	2,4 mm	30 mm	68	0°	TF	179,40 215,28	494607

Špeciálny pílový kotúč

160x2,2x20 TF48	160 mm	2,2 mm	20 mm	48	4°	TF	120,40 144,48	496308
190x2,6 FF TF54	190 mm	2,6 mm	FF**	54	4°	TF	152,30 182,76	492052
210x2,4x30 TF60	210 mm	2,4 mm	30 mm	60	4°	TF	179,90 215,88	493200
216x2,3x30 WZ/FA60	216 mm	2,3 mm	30 mm	60	-5°	WZ/FA	170,30 204,36	500123
225x2,6x30 TF64	225 mm	2,6 mm	30 mm	64	4°	TF	176,60 211,92	489459
254x2,4x30 TF80 L	254 mm	2,4 mm	30 mm	80	4°	TF	V predaji od leta 2020	575977
260x2,5x30 WZ/FA64	260 mm	2,5 mm	30 mm	64	-5°	WZ/FA	179,40 215,28	494606

Pílový kotúč s plochými zubami

210x2,2x30 F36	210 mm	2,2 mm	30 mm	36	1°	F	125,60 150,72	493351
230x2,5x30 F48	230 mm	2,5 mm	30 mm	48	0°	F	121,50 145,80	500651
350x2,9x30 TF60	350 mm	2,9 mm	30 mm	60	0°	TF	253,80 304,56	769668

Diamantový pílový kotúč

160x2,2x20 DIA4	160 mm	2,2 mm	20 mm	4	-5°	F	163,70 196,44	201910
-----------------	--------	--------	-------	---	-----	---	-------------------------	--------

Pílový list vhodný výhradne pre TS 55 R a TSC 55

Odporúčany stupeň otáčok

Inovatívne všestranné talenty.

Tesárske reťazové píly.

Či drevo alebo izolačné materiály, tesárska reťazová píla UNIVERS SSU 200 prereže všetky bežné materiály na stavbách z dreva. IS 330 je špecialista na prirezávanie izolačných materiálov. Kombinuje výhody reťazovej a ručnej okružnej píly v jednom jedinečnom mobilnom systéme. Vďaka vodiacej lište sa podaria aj rovné, kapovacie, pozdĺžne šikmé rezy, ako aj rezy námetkových krokiev bez vytrhávania a bez akýchkoľvek problémov.

Tesárska reťazová píla UNIVERS SSU 200

Drevo a izolačné materiály až do hrúbky 200 mm.



Tesárska reťazová píla IS 330

Nestlačiteľné izolačné materiály až do hrúbky 330 mm.*

Technické parametre	SSU 200	IS 330
Príkion (W)	1.600	1.600
Voľnobežné otáčky (min ⁻¹)	4.600	4.600
Hĺbka rezu 0°; 90°/45°/60° (mm)	200/140/100	330/230/165
Šikmé rezy (°)	0 – 60	0 – 60
Rýchlosť rezania (voľnobeh) (m/s)	10,6	12
Náklon pílovej lišty (°)	0 – 10	0 – 10
Hmotnosť (kg)	6,5	7





Bez nástrojová výmena reťaze













Vďaka systému FastFix je možné vymeniť reťaz len niekoľkými pohybmi. Napnutie reťaze tiež prebieha bez nástrojov, len otáčaním napínacieho kolieska.



Práca prispôbená materiálu

Píla SSU 200 je vybavená systémom MMC Elektronik: regulácia otáčok v závislosti od materiálu a pílovej reťaze, postupný rozbeh, ochrana pred preťažením a bezpečnostná rýchlobrzdza zabezpečujú dokonalé výsledky pri akomkoľvek použití a materiáli.

Rozsah dodávky	Cena €*	Obj. č.
SSU 200 Všetky varianty: pílová reťaz Uni SC 3/8"-91 U-39E, olej na reťaze 250 ml, 7,5 m pripájací kábel, ochranný kryt, v kontajneri SYSTAINER SYS 5 T-LOC		
 SSU 200 EB-Plus	1.011,00 1.213,20	575980
SSU 200 EB-Plus-FS vodiaca lišta FS 800/2	1.049,00 1.258,80	575982
IS 330 Všetky varianty: pílová reťaz Iso SC 3/8"-90 I-57E, pílová reťaz Iso Hard SC 3/8"-91 IH-57E, olej na reťaze 250 ml, 7,5 m pripájací kábel, ochranný kryt, v kartónovom obale		
 IS 330 EB	1.157,00 1.388,40	575979
IS 330 EB-FS vodiaca lišta FS 1400/2	1.213,00 1.455,60	575983

Príslušenstvo	Cena €*	Obj. č.
Paralelný doraz Všetky varianty: pre SSU 200, IS 330, SSP 200, ISP 330, v kartónovom obale		
 PA-SSU 200 obojustranne vedený paralelný doraz	41,60 49,92	769098
 PA-A SSU 200 obojustranne vedený ohnutý paralelný doraz	72,30 86,76	769099
Pílová reťaz Všetky varianty: rozstup reťaze 3/8", balenie pre samoobslužný predaj		
 SC 3/8"-91 U-39E pre SSU 200, SSP 200, pílová reťaz Uni, na pozdĺžne a priečne rezy	31,20 37,44	769101
 SC 3/8"-91 L-39E pre SSU 200, SSP 200, pílová reťaz Längs, na pozdĺžne rezy	39,10 46,92	769103
 SC 3/8"-91 F-39E pre SSU 200, SSP 200, pílová reťaz jemná (fein), na pozdĺžne a priečne rezy	39,10 46,92	769102
 SC 3/8"-90 I-39E pre SSU 200, SSP 200, pílová reťaz ISO, na ohybné až pevné izolačné materiály	63,30 75,96	769100
 SC 3/8"-90 I-57E pre IS 330, ISP 330, pílová reťaz ISO, na ohybné až pevné izolačné materiály	94,90 113,88	769088
 SC 3/8"-91 IH-57E pre IS 330, ISP 330, na extrémne tlakovo odolné izolačné materiály, pílová reťaz ISO Hard	94,90 113,88	769090
 Olej na reťaze CO 1 L pre SSU 200, IS 330, SSP 200, ISP 330, CCP 380, nádoba 1 liter, v plastovej fľaši	10,00 12,00 10,00 / 1 l 12,00 / 1 l	769038
Lišta Všetky varianty: balenie pre samoobslužný predaj		
 GB 10"-SSU 200 pre SSU 200, SSP 200	58,20 69,84	769066
 GB 13"-IS 330 pre IS 330, ISP 330	87,30 104,76	769089
 Vodiace lišty Pozri stranu 51		
 uhlový doraz pozri kapitolu Organizácia pracoviska od strany 331		

Revolúcia v rezaní izolačných materiálov.

Akumulátorová píla na izolačné materiály.

Či vedením voľnou rukou alebo s vodiacou lištou a dorazovým systémom, či na streche, lešení alebo podlahe, či izolačné materiály z minerálnych vlákien, prírodných vlákien alebo izolačné dosky z PUR – ISC 240 presvedčí mobilitou, rozmanitosťou použitia a efektívnosťou. S výkonným 18 V lítiovo-iónovým akumulátorom a bezuhlíkovým motorom EC-TEC na rýchle prirezávanie izolačných materiálov do hĺbky rezu 350 mm.



Bezuhlíkový motor
EC-TEC

Akumulátorová píla na izolačné materiály **ISC 240**

Izolačné materiály z minerálnych vlákien, prírodných vlákien a PUR izolačné dosky do hrúbky 350 mm.

Technické parametre	ISC 240
Napätie akumulátora (V)	18
Počet zdvihov (min ⁻¹)	3.000
Hĺbka rezu (mm)	240
Zdvih (mm)	26
Ø prípojky na odsávanie prachu (mm)	27
Kapacita lítiovo-iónového akumulátora (Ah)	3,1/5,2
Hmotnosť vrátane lítiovo-iónového akumulátora (kg)	2,2/2,5

 Viac informácií o automatickom štarte prostredníctvom Bluetooth® na strane 23

Rozsah dodávky

	Cena €*	Obj. č.
ISC 240 Všetky varianty: rezacia súprava so zvlňneným výbrusom SG-240/W-ISC, Stôl s adaptérom, sane s vodiacou lištou, v kontajneri SYSTAINER SYS 3 T-LOC		
 ISC 240 Li EB-Basic	408,00 489,60	574821
ISC 240 Li 3,1 EBI-Compact 2 x akumulátor BP 18 Li 3,1 CI, rýchlonabíjačka TCL 6	613,00 735,60	575733
ISC 240 Li 5,2 EBI-Plus 2 x Akumulátor BP 18 Li 5,2 ASI, rýchlonabíjačka TCL 6	666,00 799,20	574819
ISC 240 Li 5,2 EBI-Set-FS 2 x Akumulátor BP 18 Li 5,2 ASI, rýchlonabíjačka TCL 6, uhlový doraz, vodiaca lišta FS 1400/2	842,00 1.010,40	575592



Flexibilné použitie

Na flexibilné izolačné materiály z minerálnej vlny a prírodných vlákien s rezacou súpravou so zvlneným výbrusom, na izolačné materiály, ako PUR a polystyrén s rezacou súpravou s rozšírenými zubami. V dvoch dĺžkach (240 mm/350 mm) pre rôzne hrúbky materiálu.













Čistá rezná plocha

S vodiacou lištou a uhlovým dorazom (k dispozícii v súprave alebo ako príslušenstvo) sa vydaria rovné a uhlové presné opakované rezy.



Rýchlo a s dlhou výdržou

Rezacie súpravy so špeciálnymi pílovými listami 350 mm. Vďaka rýchlovýmennému systému je rezacia súprava obratom ruky vymenená jednoducho a bez použitia nástrojov.

Príslušenstvo	Cena €*	Obj. č.
Súprava na rezanie Všetky varianty: pre ISC 240 EB, balenie pre samoobslužný predaj		
 SG-240/G-ISC rezacia súprava s lištou s rozšírenými zubami, na polyuretánové a polystyrénové izolačné dosky, ako aj na tvrdú minerálnu vlnu a sklenú vatú, dĺžka rezu 240 mm	57,40 68,88	575409
 SG-350/G-ISC rezacia súprava s lištou s rozšírenými zubami, na polyuretánové a polystyrénové izolačné dosky, ako aj na tvrdú minerálnu vlnu a sklenú vatú, dĺžka rezu 350 mm	78,20 93,84	575410
 SG-240/W-ISC rezacia súprava s lištou so zvlneným výbrusom, na flexibilné izolačné materiály z minerálnych a prírodných vlákien, dĺžka rezu 240 mm	78,20 93,84	575411
 SG-350/W-ISC rezacia súprava s lištou so zvlneným výbrusom, na flexibilné izolačné materiály z minerálnych a prírodných vlákien, dĺžka rezu 350 mm	99,00 118,80	575412
Pílový list Všetky varianty: pre ISC 240 EB, materiál pílového listu HCS, balenie pre samoobslužný predaj		
 DSB 240/G náhradná pílová lišta pre rezaciu súpravu s rozšírenými zubami SG-240/W-ISC, dĺžka rezu 240 mm	20,90 25,08	575414
 DSB 350/G náhradná pílová lišta pre rezaciu súpravu s rozšírenými zubami SG-350/G-ISC, dĺžka rezu 350 mm	31,30 37,56	575415
 DSB 240/W Náhradná pílová lišta (pohyblivá) pre rezaciu súpravu so zvlneným výbrusom SG-240/W-ISC, dĺžka rezu 240 mm	20,90 25,08	575416
 DSB 350/W Náhradná pílová lišta (pohyblivá) pre rezaciu súpravu so zvlneným výbrusom SG-350/W-ISC, dĺžka rezu 350 mm	31,30 37,56	575417
 Uhlový doraz FS-WA-ISC pre FS/2 s ISC 240, opakovateľnosť nastaviteľná stupnicou a dorazovým jazdcem, montáž na vodiacu lištu bez použitia nástroja, Prepravná poloha pre kompaktnú prepravu uhlového dorazu spojeného s vodiacou lištou, dlhé dorazové pravítko, dorazový jazdec, max. šírka obrobku 900 mm, rozsah uhlov -47° - +47°, v kartónovom obale	156,40 187,68	575413
 Technológia akumulátorov a nabíjania Pozri stranu 22		
 Vodiace lišty Pozri stranu 51		

* Nezáväzná odporúčaná cena výrobcu. Ceny predajcov sa môžu líšiť.
Bez DPH. | S DPH.

Vyššia presnosť pri maximálnom výkone.

Akumulátorový oscilátor VECTURO.

Vďaka premyslenému príslušenstvu pre nasadenie a odsávanie je VECTURO OSC 18 inteligentným systémovým riešením pre tie najvyššie nároky na výkon, komfort a presnosť pri bezprašnom pílení, rezaní a škrabaní.

Akumulátorový oscilátor **VECTURO OSC 18**

S tmením vibrácií a hluku pre optimálny komfort pri práci a bezuhlíkovým motorom EC-TEC s plynulou reguláciou otáčok pre maximálne napredovanie v práci.

STARLOCK MAX



NOVÉ

Technické parametre	OSC 18
Napätie akumulátora (V)	18
Vibrácia (min ⁻¹)	10.000 – 19.500
Uhol kmitania	2 x 2°
Upínanie nástrojov	StarlockMax
Kapacita akumulátora Li-Ion (Ah)	3,1
Hmotnosť vrátane li-ion (kg)	1,6



Hĺbkový doraz

Pre presne definované hĺbky zanorenia – na ochranu pílového listu a materiálu.



Rýchlopínací systém s upínaním nástroja

StarlockMax

Krátke časy nastavenia vďaka beznástrojovej výmene pílových listov a príslušenstva. Maximálny prenos sily na pílový list.



Nasadzovacia pomôcka

Pre presne vedené zanorené rezy. S integrovaným hĺbkovým dorazom a odsávacím nátrubkom.







Odsávacie zariadenie

Pre bezprašné pílenie a voľný výhľad na obrobok. Ideálny na pílenie nad hlavou.

Rozsah dodávky		Cena €*	Obj. č.
OSC 18	Všetky varianty: univerzálny pílový list USB 78/32/Bi/OSC, v kontajneri SYSTAINER SYS 2 T-LOC		
	OSC 18 Li E-Basic bez akumulátora, bez nabíjačky	311,00 373,20	574848
	OSC 18 Li E-Basic Set odsávacie zariadenie OSC-AV, nasadzovacia pomôcka OSC-AH, hĺbkový doraz OSC-TA, adaptér OSC-A, univerzálny pílový list USB 50/35/Bi/OSC, pílový list na drevo HSB 100/Bi/OSC, bez akumulátora, bez nabíjačky	530,00 636,00	574849
	OSC 18 Li 3,1 E-Compact akumulátor BP 18 Li 3,1 C, rýchlonabíjačka TCL 6	443,00 531,60	575385
	OSC 18 Li 3,1 E-Set odsávacie zariadenie OSC-AV, nasadzovacia pomôcka OSC-AH, hĺbkový doraz OSC-TA, adaptér OSC-A, univerzálny pílový list USB 50/35/Bi/OSC, pílový list na drevo HSB 100/Bi/OSC, akumulátor BP 18 Li 3,1 C, rýchlonabíjačka TCL 6	662,00 794,40	574851

* Nezáväzná odporúčaná cena výrobcu. Ceny predajcov sa môžu líšiť.
Bez DPH. | S DPH.











Príslušenstvo	Cena €*	Obj. č.
 <p>Vodiaci stojan, súprava OSC-AH pre OSC 18, umožňuje presne vedené zanorené rezy, vybavené hĺbkovým dorazom pre dosiahnutie definovanej hĺbky zanorenia a odsávacím nátrubkom pre bezpečné pílenie, obsahuje adaptér pre montáž príslušenstva bez potreby nástrojov, možnosť použitia s pílovými listami s prelisom, adaptér OSC-A, max. hĺbka zanorenia s vodiacim stojanom 42 mm, hmotnosť 0,485 kg, balenie pre samoobslužný predaj</p>	122,40 146,88	203254
 <p>Odsávacie zariadenie OSC-AV pre OSC 18, umožňuje bezpečné pílenie, poskytuje optimálny výhľad na obrobok, stroj sa môže obidvomi rukami bezpečne viesť, obsahuje adaptér pre montáž príslušenstva bez potreby nástrojov, adaptér OSC-A, balenie pre samoobslužný predaj</p>	51,00 61,20	203256
 <p>Súprava s hĺbkovým dorazom OSC-TA pre OSC 18, umožňuje ponorné rezy s definovanou hĺbkou, obsahuje dve aplikácie: otočný hĺbkový doraz na zanorené rezy a klznú pätku na dlhé rovné rezy, obsahuje adaptér pre montáž príslušenstva bez potreby nástrojov, pracovný uhol flexibilne nastaviteľný, adaptér OSC-A, max. hĺbka zanorenia s hĺbkovým dorazom 56 mm, max. hĺbka zanorenia s klznou pátkou 20 mm, hĺbkový doraz s rastrom 1,5 mm, hmotnosť 0,2 kg, balenie pre samoobslužný predaj</p>	51,00 61,20	203255
 <p>Nasadzovacia pomôcka/hĺbkový doraz/odsávacie zariadenie v súprave OSC-AH/TA/AV-Set pre OSC 18, umožňuje presne vedené zanorené rezy, bezpečné pílenie a zanorené rezy s definovanou hĺbkou, obsahuje adaptér pre montáž príslušenstva bez potreby nástrojov, nasadzovacia pomôcka OSC-AH, hĺbkový doraz OSC-TA, odsávacie zariadenie OSC-AV, adaptér OSC-A, max. hĺbka zanorenia s hĺbkovým dorazom 56 mm, max. hĺbka zanorenia s klznou pátkou 20 mm, max. hĺbka zanorenia s vodiacim stojanom 42 mm, hĺbkový doraz s rastrom 1,5 mm, hmotnosť 0,64 kg, balenie pre samoobslužný predaj</p>	163,20 195,84	203258

Haló servisná linka! Váš kontakt v prípade akejkoľvek otázky.

Priama linka na Festool je vždy tá najlepšia voľba, ako rýchlo a jednoducho získať odpovede na vaše otázky. Nie ste si istý, ktoré je to správne príslušenstvo a spotrebný materiál? Naši experti Festool vám kedykoľvek radi pomôžu.

Viac informácií nájdete na strane 5



	dĺžka (mm)	šírka (mm)		Cena €*	VE Obj. číslo	Masívne drevo	Drevo s kĺncami	Drevotriestkové dosky surové/s povrchovou úpravou	Plasty	Sklenený tmel	Lepidlá	Silikón	Škára medzi obkladačkami
Pílový list na drevo													
Dvojradowé originálne japonské ozubenie pre vysoko presné rezy a čisté rezné hrany. Pozor: rezy so zanorením nie sú možné.		50	35	HSB 50/35/J/OSC/5	71,40 85,68	5×203333	●		●				
		50	65	HSB 50/65/J/OSC/5	76,50 91,80	5×203332	●		●				
Pílový kotúč na drevo (HCS) – ideálny na použitie v spojení s hĺbkovým dorazom.													
Na dlhé, rovné rezy a vrezávanie položených parkiet a laminátu.		-	-	HSB 100/Bi/OSC	70,70 84,84	1×203334	●		●				
Univerzálny bimetalový pílový list na rezy so zanorením													
Z kvalitného bimetalu. S mimoriadne dlhou životnosťou a mimoriadne odolné. Ideálne na ponorné rezy. Na opracovávanie najrozličnejších materiálov, ako dreva, fóliovaného dreva, lakovaného dreva, kompozitných materiálov, plastov zosilnených sklenenými vláknami, sadrokartónu, neželezných kovov, plastov.		78	32	USB 78/32/Bi/OSC/5	70,40 84,48	5×203337		●	●	●			
		78	42	USB 78/42/Bi/OSC/5	74,50 89,40	5×203336		●	●	●			
		50	35	USB 50/35/Bi/OSC/5	71,40 85,68	5×203338		●	●	●			
		50	65	USB 50/65/Bi/OSC/5	76,50 91,80	5×203960		●	●	●			
Diamantový pílový list – segmentovaný, na práce až do rohu													
Diamantový pílový list na vrezávanie škár v mramore, škár z epoxidových živíc, trasových škár, škár z tvrdého epoxidu a cementu.		-	-	SSB 90/OSC/DIA	91,80 110,16	1×204414							●
Segmentový pílový list													
Segmentový pílový list pre odstraňovanie skla z okien (sklenenárskeho tmelu).		-	-	SSB 32/OSC	62,20 74,64	1×204410				●	●		
Tmel													
Škrabka na odstraňovanie lepidla na obkladačky, starých lakov, zvyškov lepidiel, silikónu, kobercových podláh a podpovrchových vrstiev.		-	-	SSP 52/OSC	23,50 28,20	1×204412					●	●	

■ Listy a kotúče na drevo

■ Univerzálne listy

■ Špeciálne listy a kotúče pre výrobcov okien a podlahárov

● veľmi vhodný

* Nezáväzná odporúčaná cena výrobcu. Ceny predajcov sa môžu líšiť. Bez DPH. | S DPH.

03 Brúsenie a kefovanie





088 Excentrická brúska ROTEX



094 Excentrické brúsky



102 Vibračná brúska



108 Delta-brúska



110 Lineárne brúsky DUPLEX



112 Pásová brúska



114 Brúska s dlhým krkom PLANEX



118 Rotačná brúska



118 Elektrická kefa RUSTOFIX

POHYBY PRI BRÚSENÍ A ZDVIHY

Podľa vlastností povrchu a želaného výsledku sú na hrubý a jemný výbrus na výber rôzne pohyby pri brúsení. Okrem toho platí, že: Čím väčší je zdvih pri brúsení, tým vyšší je úber. Nízky zdvih pri brúsení, napríklad 3 mm, je ideálny na jemné brúsenie; so zdvihmi pri brúsení na úrovni 5 – 7 mm dosiahnete veľký úber pri obrusovaní nahrubo.

Lineárne

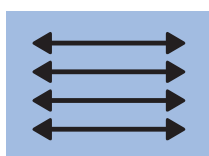

Excenter

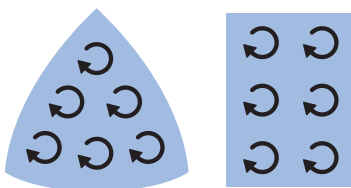

Excentrická rotácia

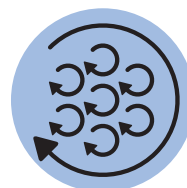

Pohyb pri brúsení

Čistý lineárny pohyb obidvomi smermi.

Kmitavý pohyb, pri ktorom sa priamočiare a kruhové pohyby prekrývajú.

Kombinácia kmitavého a voľne rotačného pohybu.

Použitie

Ideálny na brúsenie drevených materiálov pozdĺž priebehu vlákien a na hranách.

Možnosť použitia od hrubého po jemné brúsenie v závislosti od náradia a brúsneho zdvihu. Menej jemný výsledok brúsenia, keďže môžu zostať viditeľné kruhové stopy po brúsení.

Možnosť použitia od hrubého po jemné brúsenie v závislosti od náradia a brúsneho zdvihu. So zahladzovacím brúsením umožňuje povrchy takmer bez kruhových stôp a rýh po brúsení.

Upozornenie

Priamočiary pohyb pri brúsení nevybočuje do strán. Preto je lineárna brúska aj mimoriadne vhodná na brúsenie vertikálnych a horizontálnych profilov, poldrážok a vlysov rámov na sklenených tabuliach.

Pohyb pri brúsení delta brúskou je taktiež kmitavý. Mimoriadne sa hodí na úber na malých plochách s uhlami, rohmi a hranami.

Pri excentricko-rotáčnom brúsení nie je rozdiel v tom, či je náradie vedené s alebo proti smeru vlákien.

Viac informácií nájdete na strane 110

Viac informácií nájdete na strane 102

Viac informácií nájdete na strane 94



Excentrická nútená rotácia

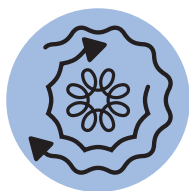

Rotácia

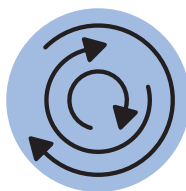

Pás

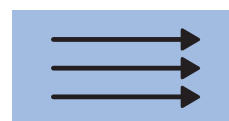

<p>Excentrická nútená rotácia vyvolaná pripojením prevodovky.</p>	<p>Čistý rotačný pohyb.</p>	<p>Čistý lineárny pohyb jedným smerom pomocou nekonečne rotujúceho pásu.</p>
<p>Vďaka prevodovke sa výrazne zvyšuje úber. Hodí sa na hrubý výbrus, rýchle odstránenie nenosných starých náterov a leštenie bez vzniku hologramov.</p>	<p>Pre čo najvyšší úber (okrem iného pri veľkoplšom odstraňovaní lakov).</p>	<p>Na silný úber a vybrusovanie veľkých nerovností.</p>
<p>Rýchly a veľký úber zvetraných vrstiev laku a farby bez veľkých rizík vzniku chýb pri brúsení.</p>	<p>Výkonné rotačné brúsky neodpustia žiadne chyby pri používaní. Pri obrabkoch, ktoré majú byť absolútne rovné, môžu vzniknúť neželane hlboké ryhy po brúsení.</p>	<p>V spojení s brúsnym rámom sa obmedzí úber, takže aj na dyhovaných plochách sa dá vytvoriť veľmi rovný povrch. Nehodí sa na pozdĺžne/priečne spoje na základe smeru priebehu vlákien.</p>
<p>Viac informácií nájdete na strane 88</p>	<p>Viac informácií nájdete na strane 118</p>	<p>Viac informácií nájdete na strane 112</p>



ROTEX – legendárne všestranná. Excentrické brúsky s prevodovkou ROTEX.

Neprekonateľný originál s princípom 3 v 1: Iba s jedným nástrojom dosiahnete extrémne silný úber pri hrubom výbruse, superjemný povrch po jemnom výbruse a perfektný vzhľad po leštení. V kombinácii s brúsimom Granat ušetrí pritom ROTEX peniaze nielen pri kúpe, ale aj pri spotrebe brúsiva.

Excentrická brúska s prevodovkou **ROTEX RO 90**

Kompaktná brúska s priemerom brúsneho taniera 90 mm a jedinečným princípom 4 v 1 vďaka trojuholníkovej brúsnej pätke.



Excentrická brúska s prevodovkou **ROTEX RO 125**

Obratná brúska s priemerom brúsneho taniera 125 mm.



Excentrická brúska s prevodovkou **ROTEX RO 150**

Silná brúska s priemerom brúsneho taniera 150 mm a patentovaným princípom Multi-Jetstream 2.



Chrání brúsny tanier a obrobok

Bezpečné brúsenie bez spätného rázu až na stykové hrany chrániča Festool PROTECTOR.

Rohy

Celosvetovo jedinečná: Brúsna päťka Stickfix premení RÖTEX RO 90 na delta-brúsku. Maximálny úber na malej ploche v rohoch, kútoch a na hranách.



Zdravo a bez prachu vďaka princípu MULTI-JETSTREAM 2

Maximálne odsávanie pri maximálnom brúsnom výkone. Zaisťuje dlhšiu životnosť brúsiva, brúsneho taniera a náradia. Patentovaný a celosvetovo jedinečný pre priemer 150 mm: Brúsny systém Festool MULTI-JETSTREAM 2 s privádzaním a odvádzaním vzduchu.



Výmena taniera bez nástrojov

Jednoducho, rýchlo a bezpečne. Beznástrojová, plynulá výmena brúsnych a leštiacich tanierov vďaka rozhraniu FastFix. Pre rýchlu reakciu na striedajúce sa úlohy a požiadavky materiálu.

Vhodné brúsivo. Pre všetky aplikácie.

A aby ste mali dobrý prehľad o všetkom brúsive, Festool má preň vhodný Systainer. S vložkami pre daný priemer brúsiva.

Systainery a ďalšie rafinované príslušenstvo nájdete od strany 92



03 Brúsenie a kefovanie



Technické parametre	RO 90	RO 125	RO 150
Príkonná výkon (W)	400	500	720
Počet otáčok – rotačný pohyb ROTEX (min ⁻¹)	260 – 520	300 – 600	320 – 660
Počet otáčok – excentrický pohyb (min ⁻¹)	3.500 – 7.000	3.000 – 6.000	3.300 – 6.800
Zdvih (mm)	3	3,6	5
Ø brúsneho taniera FastFix (mm)	90	125	150
Ø prípojky na odsávanie prachu (mm)	27	27	27
Hmotnosť (kg)	1,5	1,9	2,3

Rovné plochy

Hrubé brúsenie	○	●	●
Predbrúsenie	○	●	●
Jemný výbrus	○	●	●
Najjemnejší výbrus	○	○	○

Vypuklé plochy

Hrubé brúsenie	○	●	●
Predbrúsenie	●	●	●
Jemný výbrus	●	●	●
Najjemnejší výbrus	○	○	○

Vnútorne rohy







Hrubé brúsenie	●	-	-
Predbrúsenie	●	-	-
Jemný výbrus	●	-	-
Najjemnejší výbrus	○	-	-

Leštenie

Malé plochy	●	●	○
Veľké plochy	-	○	●



veľmi vhodný ●
vhodný ○

Rozsah dodávky	Cena €*	Obj. č.
RO 90 DX		
 RO 90 DX FEQ-Plus brúsný tanier FastFix Ø 90 mm (mäkký-HT), brúsna doska StickFix V93, Festool PROTECTOR, v kontajneri SYSTAINER SYS 2 T-LOC	509,00 610,80	571819
RO 125		
 RO 125 FEQ-Plus brúsný tanier FastFix Ø 125 mm (mäkký, HT), Festool PROTECTOR, v kontajneri SYSTAINER SYS 2 T-LOC	518,00 621,60	571779
RO 150	Všetky varianty: Brúsný tanier FastFix Ø 150 mm MULTI-JETSTREAM 2 (mäkký W), Festool PROTECTOR	
 RO 150 FEQ v kartónovom obale	567,00 680,40	575066
 RO 150 FEQ-Plus v kontajneri SYSTAINER SYS 3 T-LOC	609,00 730,80	575069

Príslušenstvo	Cena €*	Obj. č.
Brúsna doska Všetky varianty: balenie pre samoobslužný predaj		
 SSH-GE-STF-R090 DX vhodné pre brúsivo V93, brúsna doska v tvare Delta, doska stola bez vymeniteľnej brúsnej dosky, na upevnenie brúsnej dosky StickFix – mäkkej a tvrdej, závit vretena FastFix	27,60 33,12	496802
 SSH-STF-V93/6-W/2 pre DX 93, RO 90 DX, suchý zips StickFix na rýchlu výmenu brúsiva, mäkké vyhotovenie, s tlačidlom, obsah balenia 2 ks.	16,50 19,80	488715
 SSH-STF-V93/6-H/2 pre DX 93, RO 90 DX, suchý zips StickFix na rýchlu výmenu brúsiva, tvrdé vyhotovenie, s tlačidlom, obsah balenia 2 ks.	16,50 19,80	488716
 LSS-STF-R090 V93/6 vhodné pre brúsivo V93, doska stola vrátane vymeniteľnej brúsnej dosky, lamelová brúsna doska V93, na brúsenie v úzkych medzipriestoroch	33,90 40,68	496803
 LSS-STF-R090 V93 E náhradná brúsna podložka pre lamelovú brúsnu dosku	26,10 31,32	497483
Brúsný tanier Všetky varianty: závit vretena FastFix, balenie pre samoobslužný predaj		
 ST-STF D90/7 FX H-HT tvrdé vyhotovenie, suchý zips odolný voči vysokým teplotám, na rovné plochy a úzke hrany	33,90 40,68	495623
 ST-STF D90/7 FX W-HT mäkké vyhotovenie, suchý zips odolný voči vysokým teplotám, na univerzálne použitie na rovných a zvlnených plochách	33,90 40,68	496804
 ST-STF D125/8 FX H-HT tvrdé vyhotovenie, suchý zips odolný voči vysokým teplotám, vysoká pevnosť hrán, na rovné plochy a úzke hrany	41,70 50,04	492127
 ST-STF D125/8 FX W-HT mäkké vyhotovenie, suchý zips odolný voči vysokým teplotám, na univerzálne použitie na rovných a zvlnených plochách	41,70 50,04	492125
 ST-STF D125/8 FX-SW supermäkké vyhotovenie, pružná štruktúra, na výrazne zaoblené a zakrivené plochy	41,70 50,04	492126
 Lamelový tanier FastFix LT-STF D125/RO125 FastFix, na brúsenie lamiel, závit vretena FastFix, priemer 125 mm, balenie pre samoobslužný predaj	43,90 52,68	492129

03 Brúsenie a kefovanie

Príslušenstvo	Cena €* 64,32	Obj. č.
Brúsny tanier Všetky varianty: pre RO 150, FastFix, MULTI-JETSTREAM 2, priemer 150 mm, závit vretena FastFix, balenie pre samoobslužný predaj		
	ST-STF D150/MJ2-FX-H-HT tvrdé vyhotovenie, suchý zips odolný voči vysokým teplotám, vysoká pevnosť hrán, na rovné plochy a úzke hrany	53,60 64,32 202463
	ST-STF D150/MJ2-FX-W-HT mäkké vyhotovenie, suchý zips odolný voči vysokým teplotám, na univerzálne použitie na rovných a zvlnených plochách	53,60 64,32 202461
	ST-STF D150/MJ2-FX-SW supermäkké vyhotovenie, pružná štruktúra, na výrazne zaoblené a zakrivené plochy	53,60 64,32 202462
Medzipodložka Všetky varianty: ako tlmiaci prvok medzi brúsnym kotúčom a brúsnym tanierom, balenie pre samoobslužný predaj		
	IP-STF-D90/6 medzipodložka D 90 mm, výška 15 mm, priemer 90 mm	8,80 10,56 497481
	IP-STF-D120/8-J na brúsenie zakrivených dielov a najmenejšie brúsenie pomocou excentrickej brúsky Ø 125 mm, JETSTREAM, výška 15 mm, priemer 120 mm, priemer rozstupovej kružnice 90 mm	10,70 12,84 492271
	IP-STF D150/MJ2-5/2 pre excentrické brúsky s priemerom 150 mm, MULTI-JETSTREAM 2, optimálna hrúbka na brúsenie karosérií a podobne tvarovaných konštrukčných častí, obsah balenia 2 ks., priemer 145 mm, výška 5 mm	23,10 27,72 203348
	IP-STF D150/MJ2-15/1 pre excentrické brúsky s priemerom 150 mm, MULTI-JETSTREAM 2, optimálna hrúbka na brúsenie na veľmi zvlnených konštrukčných častiach, priemer 145 mm, výška 15 mm	14,80 17,76 203351
	Brúsivo Pozri stranu 134	
SYSTEMER T-LOC		
	SYS-STF-D77/D90/V93 s vložkou na brúsivo Ø 90 mm a brúsivo V93, rozmery [D x Š x V] 396 x 296 x 105 mm, počet priehradiek 8, Veľkosť Systainera SYS 1 T-LOC	59,20 71,04 497687
	SYS-STF D125 s vložkou na brúsivo Ø 125 mm, rozmery [D x Š x V] 396 x 296 x 105 mm, počet priehradiek 5, Veľkosť Systainera SYS 1 T-LOC	59,90 71,88 497685
	SYS-STF D150 s vložkou na brúsivo Ø 150 mm, rozmery [D x Š x V] 396 x 296 x 210 mm, počet priehradiek 10, Veľkosť Systainera SYS 3 T-LOC	70,10 84,12 497690
	Súprava chráničov Protector FP-RO 90 pre RO 90 DX, chrániče na okná S, M, L zodpovedajú cca 4, 8, 12 mm vzdialenosti od okraja, a to podľa uhla rámu, obsah balenia 3 ks., balenie pre samoobslužný predaj	32,60 39,12 497936
Protector Všetky varianty: balenie pre samoobslužný predaj		
	FESTOOL 90FX pre RO 90 DX, na ochranu brúsneho taniera a obrobku	11,40 13,68 496801
	FESTOOL 125FX pre RO 125 FEQ, na ochranu brúsneho taniera a obrobku	11,40 13,68 493912
	FESTOOL 150FX pre RO 150 FEQ, na ochranu brúsneho taniera a obrobku	14,20 17,04 493913

Príslušenstvo	Cena €*	Obj. č.
Leštiaci tanier Všetky varianty: balenie pre samoobslužný predaj		
	PT-STF-D90 FX-R090 pre RO 90 DX, FastFix, na upínanie príslušenstva na leštenie s priemerom 80 mm, leštenie hrán nábytku, leštenie malých plôch, priemer 75 mm	33,90 40,68 495625
	PT-STF-D125 FX-R0125 pre RO 125 FEQ, FastFix, na upnutie leštiaceho príslušenstva, priemer 115 mm, výška 10 mm	24,30 29,16 492128
	PT-STF-D150 FX pre RO 150 FEQ, FastFix, na upnutie leštiaceho príslušenstva, priemer 135 mm, výška 10 mm	33,60 40,32 496151
	PT-STF-D150 M8 pre RO 150, na upnutie leštiaceho príslušenstva, priemer 135 mm, výška 10 mm	24,90 29,88 496152
	Prídavná rukoväť ZG-RAS/RO pre RO 150, RAS, WTS 150, RAP 80/150/180, v kartónovom obale	8,40 10,08 487865
	Rukoväť BG-RO 150 pre RO 150 FEQ, balenie pre samoobslužný predaj	22,10 26,52 495188

Kompaktné jednoručné brúsky – aj s akumulátorom.

Excentrické brúsky.

Vďaka nízkej hmotnosti a kompaktnému tvaru umožňujú excentrické brúsky vytrvalé a neunavujúce brúsenie nad hlavou a na zvislých plochách. Či akumulátorové alebo sieťové – obidva varianty sú mimoriadne výkonné a majú silný úber. A vďaka nasúvateľnej ochrane a vrečku na prach Longlife prídete šetrne a rýchlo do cieľa.

Akumulátorová excentrická brúska **ETSC 125**

Akumulátorový variant pre mobilitu bez hraníc.
A vďaka optimalizovanému sieťovému adaptéru
aj s neobmedzenou dobou chodu.



Excentrické brúsky **ETS 125 R**

Extraľahký káblový variant.



Bezuhlíkový motor
EC-TEC

Akumulátory
od strany

22



Mimoriadne silný úber

S 250 wattmi patrí ETS k esám vo svojej výkonovej triede a postará sa o rýchle napredovanie v práci.



Práca bez prerušenia

Vďaka akumulátorom s kapacitou 3,1 Ah, ktoré majú dlhší čas chodu než nabíjania.



Sila a výdrž

O vytrvalé, súvislé brúsenie a výkon ako zo zásuvky sa postará výkonný 18 V akumulátor Ergo s funkciou Bluetooth® v kombinácii s bezkefkovým motorom EC-TEC.

Jedinečné: s akumulátorom alebo káblom

Pri všetkých aplikáciách, ktoré si vyžadujú dlhší výkon v behu, je možné vymeniť 18 V akumulátor Ergo s Bluetooth® za sieťový adaptér plug it (k dispozícii v súprave alebo ako príslušenstvo). A v kombinácii s káblom plug it-vznikne zariadenie napájané zo siete s neobmedzeným časom chodu – ideálne v kombinácii s mobilným vysávačom Festool.



**Čisto a bez prachu.
S vreckom na prach alebo odsávaním.**

Či s viacrázovým vreckom na prach Loglife alebo s mobilným vysávačom Festool. V našom systéme sa vyhnete prachu už priamo tam, kde vzniká. A vďaka akumulátoru Bluetooth® budete riadiť mobilný vysávač priamo akumulátorovou brúskou.

Viac informácií o našich mobilných vysávačoch nájdete na strane 158



Stvorené do ruky.

Excentrické brúsky s motorom EC-TEC.

Na brúsenie nad hlavou bez únavy, pre dobrý pocit a komfort v každej polohe. Nová kompaktná trieda ETS EC s vhodnou ergonómiou pre rôzne, ale vždy optimálne možnosti uchopenia. Bezuhlíkový motor EC-TEC a bez výnimky kvalitné komponenty garantujú dlhú životnosť.

Excentrické brúsky

ETS EC 150/3

ETS EC 150/5

150 mm priemer a k dispozícii s 2 rôznymi zdvihmi: ETS 150/3 s 3 mm zdvihom pri brúsení na jemný výbrus a ETS 150/5 s 5 mm zdvihom pri brúsení na medzivýbrus.

Excentrické brúsky

ETS EC 125/3

125 mm priemer a 3 mm zdvih pri brúsení na jemný výbrus.



Bezuhlíkový motor
EC-TEC





Rozdiel medzi vnímaním a pociťovaním

Nový „Vibration Control System“ učí motor myslieť. Vďaka aktívnej regulácii otáčok, ktoré pri príliš vysokých vibráciách automaticky znížia výkon. Výsledok: Pokojnejší chod a výrazne lepšia citlivosť pri brúsení s citeľne nižšími vibráciami.

Dobre výsledky pri zaistení bezpečnosti

Chráni nielen obrobok, ale aj používateľa. Brzda taniera s osadením z odolného spekaného karbidu natrvalo zabráni nekontrolovaným vysokým otáčkam brúsneho taniera pri voľnobehu a umožňuje priloženie k obrobku bez vzniku rýh a rýchle zloženie z obrobku.



Zapínanie/vypínanie používateľom – nie náhodne

Ideálne umiestnený tlačidlový spínač zabraňuje nekontrolovateľnému zapnutiu a vypnutiu.

Zlepšuje výsledok brúsenia, pretože nič nevymieľa

Novo vyvinutá pre optimálnu ochranu povrchov a výrazne lepšiu manipuláciu. Ochranný obal zo 100% nylónu oplášťuje saciu hadicu a umožňuje jej šetrné kĺzanie po povrchoch a hranách. Zároveň sa integrovaný plug it kábel chráni pred poškodením.

Aplikácia Festool Work Jednoduché spojenie náradia a servisu

Aplikácia Festool Work je perfektným nástrojom na to, aby ste si udržiavali podrobný prehľad o vašom náradí, využívali rôzne servisné služby Festool a zosieťovali akumulátory. Tak budete mať svoje náradie kompletne pod digitálnou kontrolou.

Stiahnite si bezplatne teraz pre Android a iOS a nainštalujte:



S tempom pri dokončovacích prácach. Výkonné excentrické brúsky.

Extrémne pokojný chod, perfektná ergonómia, plynulé prispôsobenie otáčok, bezpečná tanierová brzda: Spoločné silné stránky týchto dvoch excentrických brúsok – pre vyšší komfort pri dlhej práci.

Excentrické brúsky

ETS 150/3

ETS 150/5

150 mm priemer a k dispozícii s 2 rôznymi zdvihmi: ETS 150/3 s 3 mm zdvihom pri brúsení na jemný výbrus a ETS 150/5 s 5 mm zdvihom pri brúsení na medzivýbrus.



MULTI-JETSTREAM 2.

Princíp MULTI-JETSTREAM 2 sa definuje jedinečnou kombináciou kanálikov na privádzanie a odvádzanie vzduchu – s optimálnym zachytávaním prachu až po okraj. Vďaka prúdeniu vzduchu sa obrúsený prach aktívne odvádza do najbližšieho odsávacieho kanálu. Výsledok: Takmer 100 % odsávanie pre konštantne vysoký odber materiálu pri brúsení, najvyššiu kvalitu povrchu a zdravú prácu.



Technické parametre	ETS 125 R	ETSC 125	ETS EC 125/3
Príkion (W)	250	-	400
Napätie akumulátora (V)	-	18	-
Kapacita akumulátora Li-Ion (Ah)	-	3,1	-
Počet otáčok – excentrický pohyb (min ⁻¹)	6.000 – 12.000	6.000 – 10.000	6.000 – 10.000
Zdvih (mm)	2	2	3
Vymeniteľný brúsny tanier Ø (mm)	125	125	125
Ø prípojky na odsávanie prachu (mm)	27	27	27
Hmotnosť (kg)	1,2	-	1,2
Hmotnosť vrátane li-ion (kg)	-	1,4	-

Rovné plochy

Predbrúsenie	○	○	○
Jemný výbrus	●	●	●
Najjemnejší výbrus	●	●	●

Vypuklé plochy

Predbrúsenie	○	○	○
Jemný výbrus	●	●	●
Najjemnejší výbrus	●	●	●



Technické parametre	ETS EC 150/3	ETS EC 150/5	ETS 150/3	ETS 150/5
Príkion (W)	400	400	310	310
Počet otáčok – excentrický pohyb (min ⁻¹)	6.000 – 10.000	6.000 – 10.000	4.000 – 10.000	4.000 – 10.000
Zdvih (mm)	3	5	3	5
Vymeniteľný brúsny tanier Ø (mm)	150	150	150	150
Ø prípojky na odsávanie prachu (mm)	27	27	27	27
Hmotnosť (kg)	1,2	1,2	1,8	1,8

Rovné plochy





Predbrúsenie	○	●	○	●
Jemný výbrus	●	●	●	●
Najjemnejší výbrus	●	○	●	○

Vypuklé plochy

Predbrúsenie	○	●	○	●
Jemný výbrus	●	●	●	●
Najjemnejší výbrus	●	○	●	○

● veľmi vhodný
○ vhodný
Hodnoty vibrácií a emisii nájdete v návodoch na obsluhu na www.festool.sk/vibration

03 Brúsenie a kefovanie

Rozsah dodávky	Cena €*	Obj. č.
ETS 125 R	Všetky varianty: brúsny tanier StickFix Ø 125 mm (mäkký, HT), Festool PROTECTOR, vrečko na zachytávanie prachu Longlife	
 ETS 125 REQ v kartónovom obale	302,00 362,40	201213
ETS 125 REQ-Plus v kontajneri SYSTAINER SYS 2 T-LOC	335,00 402,00	574636
ETSC 125	Všetky varianty: brúsny tanier StickFix Ø 125 mm (mäkký, HT), Festool PROTECTOR, vrečko na zachytávanie prachu Longlife	
 ETSC 125 Li-Basic bez akumulátora, bez nabíjačky, v kontajneri SYSTAINER SYS 2 T-LOC	295,00 354,00	201533
ETSC 125 Li 3,1 I-Plus 2 x akumulátor BP 18 Li 3,1 ERGO-I, rýchlonabíjačka TCL 6, v kontajneri SYSTAINER SYS 2 T-LOC	500,00 600,00	575719
ETSC 125 Li 3,1 I-Set 2 x akumulátor BP 18 Li 3,1 ERGO-I, rýchlonabíjačka TCL 6, Sieťový adaptér ACA 18V ERGO, v kontajneri SYSTAINER SYS-COMBI 2	632,00 758,40	575712
ETS EC 125	Všetky varianty: brúsny tanier StickFix Ø 125 mm (mäkký, HT), skrutkovač SW 5	
 ETS EC 125/3 EQ v kartónovom obale	518,00 621,60	571895
ETS EC 125/3 EQ-Plus v kontajneri SYSTAINER SYS 2 T-LOC	552,00 662,40	571894
ETS EC 150	Všetky varianty: skrutkovač SW 5	
 ETS EC 150/3 EQ M8 brúsny tanier Ø 150 mm MULTI-JETSTREAM 2 (supermäkký SW), v kartónovom obale	518,00 621,60	575032
ETS EC 150/3 EQ-Plus M8 brúsny tanier Ø 150 mm MULTI-JETSTREAM 2 (supermäkký SW), v kontajneri SYSTAINER SYS 2 T-LOC	552,00 662,40	575031
ETS EC 150/3 EQ-GQ M8 brúsny tanier Ø 150 mm MULTI-JETSTREAM 2 (supermäkký SW), sacia hadica D27/22x3,5 m AS-GQ (v kartóne), v kartónovom obale	666,00 799,20	575400
ETS EC 150/5 EQ M8 brúsny tanier Ø 150 mm MULTI-JETSTREAM 2 (mäkký W), v kartónovom obale	518,00 621,60	575043
ETS EC 150/5 EQ-Plus M8 brúsny tanier Ø 150 mm MULTI-JETSTREAM 2 (mäkký W), v kontajneri SYSTAINER SYS 2 T-LOC	552,00 662,40	575042
ETS EC 150/5 EQ-GQ M8 brúsny tanier Ø 150 mm MULTI-JETSTREAM 2 (mäkký W), sacia hadica D27/22x3,5 m AS-GQ (v kartóne), v kartónovom obale	666,00 799,20	575403
ETS 150	Všetky varianty: kazeta s filtrom, skrutkovač SW 5	
 ETS 150/3 EQ M8 brúsny tanier Ø 150 mm MULTI-JETSTREAM 2 (supermäkký SW), v kartónovom obale	352,00 422,40	575023
ETS 150/3 EQ-Plus M8 brúsny tanier Ø 150 mm MULTI-JETSTREAM 2 (supermäkký SW), v kontajneri SYSTAINER SYS 3 T-LOC	391,00 469,20	575022
ETS 150/5 EQ M8 brúsny tanier Ø 150 mm MULTI-JETSTREAM 2 (mäkký W), v kartónovom obale	352,00 422,40	575057
ETS 150/5 EQ-Plus M8 brúsny tanier Ø 150 mm MULTI-JETSTREAM 2 (mäkký W), v kontajneri SYSTAINER SYS 3 T-LOC	391,00 469,20	575056

Príslušenstvo		Cena €*	Obj. č.
Brúsný tanier Všetky varianty: balenie pre samoobslužný predaj			
	ST-STF 125/8-M4-J W-HT pre ES 125, ETS 125, ETSC 125, mäkké vyhotovenie, suchý zips odolný voči vysokým teplotám, na univerzálne použitie na rovných a zvlnených plochách, JETSTREAM, závit vretena M4, priemer rozstupovej kružnice 90 mm	50,70 60,84	492280
	ST-STF 125/8-M4-J SW pre ES 125, ETS 125, ETSC 125, supermäkké vyhotovenie, pružná štruktúra, na výrazne zaoblené a zakrivené plochy, JETSTREAM, závit vretena M4, priemer rozstupovej kružnice 90 mm	50,70 60,84	492282
	ST-STF 125/8-M8-J H pre ETS EC 125, LEX 125, tvrdé vyhotovenie, suchý zips odolný voči vysokým teplotám, vysoká pevnosť hrán, na rovné plochy a úzke hrany, JETSTREAM, závit vretena M8	52,10 62,52	492284
	ST-STF 125/8-M8-J W-HT pre ETS EC 125, LEX 125, mäkké vyhotovenie, suchý zips odolný voči vysokým teplotám, na univerzálne použitie na rovných a zvlnených plochách, JETSTREAM, závit vretena M8	52,10 62,52	492286
	ST-STF 125/8-M8-J SW pre ETS EC 125, LEX 125, supermäkké vyhotovenie, pružná štruktúra, na výrazne zaoblené a zakrivené plochy, JETSTREAM, závit vretena M8	52,10 62,52	492288
	ST-STF D150/MJ2-M8-H-HT pre ETS 150, ETS EC 150, LEX 150 a WTS 150/7, tvrdé vyhotovenie, suchý zips odolný voči vysokým teplotám, vysoká pevnosť hrán, na rovné plochy a úzke hrany, MULTI-JETSTREAM 2, priemer 150 mm, závit vretena M8	53,60 64,32	202460
	ST-STF D150/MJ2-M8-W-HT pre ETS 150, ETS EC 150, LEX 150 a WTS 150/7, mäkké vyhotovenie, suchý zips odolný voči vysokým teplotám, na univerzálne použitie na rovných a zvlnených plochách, MULTI-JETSTREAM 2, priemer 150 mm, závit vretena M8	53,60 64,32	202458
	ST-STF D150/MJ2-M8-SW pre ETS 150, ETS EC 150, LEX 150 a WTS 150/7, supermäkké vyhotovenie, pružná štruktúra, na výrazne zaoblené a zakrivené plochy, MULTI-JETSTREAM 2, priemer 150 mm, závit vretena M8	53,60 64,32	202459
Medzipodložka Všetky varianty: ako tlmiaci prvok medzi brúsnym kotúčom a brúsnym tanierom, balenie pre samoobslužný predaj			
	IP-STF-D120/8-J na brúsenie zakrivených dielov a najmenejšie brúsenie pomocou excentrickej brúsky Ø 125 mm, JETSTREAM, výška 15 mm, priemer 120 mm, priemer rozstupovej kružnice 90 mm	10,70 12,84	492271
	IP-STF D150/MJ2-5/2 pre excentrické brúsky s priemerom 150 mm, MULTI-JETSTREAM 2, optimálna hrúbka na brúsenie karosérií a podobne tvarovaných konštrukčných častí, obsah balenia 2 ks., priemer 145 mm, výška 5 mm	23,10 27,72	203348
	IP-STF D150/MJ2-15/1 pre excentrické brúsky s priemerom 150 mm, MULTI-JETSTREAM 2, optimálna hrúbka na brúsenie na veľmi zvlnených konštrukčných častiach, priemer 145 mm, výška 15 mm	14,80 17,76	203351
	Brúsivo Pozri stranu 136		
SYSTAINER T-LOC			
	SYS-STF D125 s vložkou na brúsivo Ø 125 mm, rozmery [D x Š x V] 396 x 296 x 105 mm, počet priehradiek 5, veľkosť Systainera SYS 1 T-LOC	59,90 71,88	497685
	SYS-STF D150 s vložkou na brúsivo Ø 150 mm, rozmery [D x Š x V] 396 x 296 x 210 mm, počet priehradiek 10, veľkosť Systainera SYS 3 T-LOC	70,10 84,12	497690
	Protector PR ETS-R 125 pre ETS 125 REQ, ETSC 125, na šetrné brúsenie pozdĺž okeníc, rámov a výplní, na ochranu brúsneho taniera a obrodku, balenie pre samoobslužný predaj	11,00 13,20	201690
	Vrecko na zachytávanie prachu Longlife SB-Longlife RTS/DTS/ETS pre RTS 400, RTSC 400, DTS 400, DTSC 400, ETS 125, ETSC 125, na zachytávanie prachu a bezpečné odstránenie povysávaného materiálu, možnosť opakovaného vyprázdnenia a odolnosť voči opotrebovaniu vďaka polyesterovému rúnu s vysokou pevnosťou a dlhou životnosťou, balenie pre samoobslužný predaj	30,20 36,24	201693
	Technológia akumulátorov a nabíjania Pozri stranu 22		
Turbofilter Všetky varianty: pre RS 300, RS 3, RS 200, RS 2, ES 150, ETS 150, ET 2, na vloženie do filtračnej kazety, papierové filtre na turbínové odsávanie			
	TF II-RS/ES/ET/25 obsah balenia 25 ks., v kartónovom obale	35,10 42,12	487871
	TF II-RS/ES/ET/5 obsah balenia 5 ks., balenie pre samoobslužný predaj	8,60 10,32	487779
	Turbofilter (súprava) TFS-ES 150 pre ES 150, ETS 150, pre voľný výhľad a zdravé pracovné prostredie, nevhodné na ETS EC 125/150, papierový filter turbóodsávania s držiakom, kazeta s filtrom, turbofilter, balenie pre samoobslužný predaj	26,50 31,80	489631

* Nezáväzná odporúčaná cena výrobcu. Ceny predajcov sa môžu líšiť.
Bez DPH. | S DPH.

Kompaktné jednoručné vibračné brúsky – aj s akumulátorom.

Naše ergonomické vibračné brúsky.

Ideálny na brúsenie úzkych a rovných plôch blízko pri okraji. Vďaka kompaktnému tvaru, nízkej hmotnosti a perfektnej ergonómii sú vibračné brúsky ideálne na vytrvalé a neunavujúce brúsenie nad hlavou.

Vibračná brúska **RTS 400**

Kompaktná sieťová vibračná brúska
na dlhotrvajúce použitie.



Beuhlíkový motor
EC-TEC



Akumulátorová vibračná brúska **RTSC 400**

Kompaktná akumulátorová vibračná brúska s výkonom
ako zo zásuvky. So sieťovým adaptérom plug-it použí-
teľná aj ako sieťová brúska.

Akumulátory
od strany

22



Prináša otáčky na povrch

MMC Electronic sa postará o to, aby sa voľnobežné otáčky rovnali pracovným otáčkam.



Jedinečné: s akumulátorom alebo káblom

Pri všetkých aplikáciách, ktoré si vyžadujú dlhší výkon v behu, je možné vymeniť 18 V akumulátor Ergo s Bluetooth® za sieťový adaptér plug it (k dispozícii v súprave alebo ako príslušenstvo). A v kombinácii s káblom plug it-vznikne zariadenie napájané zo siete s neobmedzeným časom chodu – ideálne v kombinácii s mobilným vysávačom Festool.



Práca bez prerušenia

Vďaka akumulátorom s kapacitou 3,1 Ah, ktoré majú dlhší čas chodu než nabíjania.

Jedinečné: kompletná oprava zdarma. Aj pre akumulátory.

Rýchlo, dôkladne a prvé triky úplne bezplatne. Naše opravy a servis extratriedy. V rámci záruky all-inclusive bezplatne vymeníme aj typické opotrebovateľné časti, ako uhlíkové kefky, guľôčkové ložiská alebo tesniace krúžky. Znamená to sto percent opráv za nulové náklady. A to najlepšie: tento sľub platí aj pre akumulátory a nabíjačky.*

Viac informácií nájdete na strane 4



* Záruka all-inclusive platí pre všetko náradie značky Festool zaregistrované do 30 dní od dátumu kúpy. Platia záručné podmienky firmy Festool, ktoré si môžete pozrieť na www.festool.sk/služby
„Kompletná oprava zdarma“ sa nevzťahuje na poškodenie spotrebného materiálu a príslušenstva, na nesprávne používanie, škody pri používaní iného ako originálneho príslušenstva či náhradných dielcov a ani na prípady svojpomocne rozobraného náradia alebo na trvalé intenzívne používanie spôsobujúce opotrebovanie.

Originál od Festool.

Všestranná rodina vibračných brúsok.

Bola vynájdená v roku 1951 a odvtedy je naďalej vytrvalo vyvíjaná v oblasti výkonu, ergonómie, účinnosti a rozmanitosti. Vibračné brúsky sú ideálne na brúsenie na troch stranách tesne pri okraji a docielia pritom vynikajúce výsledky na malých aj veľkých plochách.

Vibračná brúska **RS 100 C**

Efektívne aj na veľkých plochách: RS 100 C navyše aj s redukciou prevodovky. Pre konzekventne silný úber, perfektné obrúsenie odolných povrchov vďaka 5 mm zdvíhu. Pokojný chod vďaka antivibračnému systému.



Vibračná brúska **RS 200**

Veľké povrchy, jemne vybrúsené vďaka 2,4 mm zdvíhu. Dosiahne sa vynikajúca kvalita povrchu výbrusu medzi lakovaním a záverečným výbrusom zásluhou veľkej pätky a vysokých otáčok.



Vibračná brúska **RS 300**

Variabilné použitie: Rôzne brúsne pätky a optimálny pomer veľkosti, hmotnosti a brúsneho taniera – perfektné na plochy, rohy, hrany a medzipriestory.



Technické parametre	RTS 400 R	RTSC 400	RS 100 C	RS 200	RS 300
Príkion (W)	250	-	520	330	280
Napätie akumulátora (V)	-	18	-	-	-
Kapacita akumulátora Li-Ion (Ah)	-	3,1	-	-	-
Voľnobežné otáčky (min ⁻¹)	6.000 – 12.000	6.000 – 10.000	7.000	4.000 – 10.000	4.000 – 10.000
Pracovné zdvihy (min ⁻¹)	12.000 – 24.000	12.000 – 20.000	14.000	8.000 – 20.000	8.000 – 20.000
Zdvih (mm)	2	2	5	2,4	2,4
Vymeniteľná brúsna doska (mm)	80 x 130	80 x 130	115 x 221	115 x 225	93 x 175
Ø prípojky na odsávanie prachu (mm)	27	27	27	27	27
Hmotnosť (kg)	1,2	-	3	2,5	2,3
Hmotnosť vrátane li-ion (kg)	-	1,4	-	-	-

Rovné plochy





Hrubé brúsenie	-	-	●	-	-
Predbrúsenie	○	○	●	○	○
Jemný výbrus	●	●	○	●	●
Najjemnejší výbrus	○	○	-	○	○

Vnútoré rohy

Hrubé brúsenie	-	-	-	-	-
Predbrúsenie	○	○	-	-	○
Jemný výbrus	○	○	-	-	●
Najjemnejší výbrus	○	○	-	-	○

● veľmi vhodný

○ vhodný

Rozsah dodávky		Cena €*	Obj. č.
RTS 400 R	Všetky varianty: brúsna doska StickFix 80 x 130 mm, Festool PROTECTOR, vrečko na zachytávanie prachu Longlife		
	RTS 400 REQ v kartónovom obale	302,00 362,40	201224
	RTS 400 REQ-Plus v kontajneri SYSTAINER SYS 2 T-LOC	335,00 402,00	574634
RTSC 400	Všetky varianty: brúsna doska StickFix 80 x 130 mm, Festool PROTECTOR, vrečko na zachytávanie prachu Longlife		
	RTSC 400 Li-Basic bez akumulátora, bez nabíjačky, v kontajneri SYSTAINER SYS 2 T-LOC	295,00 354,00	201519
	RTSC 400 Li 3,1 I-Plus 2 x akumulátor BP 18 Li 3,1 ERGO-I, rýchlonabíjačka TCL 6, v kontajneri SYSTAINER SYS 2 T-LOC	500,00 600,00	575731
	RTSC 400 Li 3,1 I-Set 2 x akumulátor BP 18 Li 3,1 ERGO-I, rýchlonabíjačka TCL 6, Sieťový adaptér ACA 18V ERGO, v kontajneri SYSTAINER SYS-COMBI 2	632,00 758,40	575724
RS 100	Všetky varianty: brúsna doska StickFix 115 x 221 mm		
	RS 100 CQ v kartónovom obale	530,00 636,00	567759
	RS 100 CQ-Plus v kontajneri SYSTAINER SYS 2 T-LOC	569,00 682,80	567699
RS 200	Všetky varianty: brúsna doska StickFix 115 x 225 mm, kazeta s filtrom		
	RS 200 Q v kartónovom obale	432,00 518,40	567764
	RS 200 EQ v kartónovom obale	477,00 572,40	567763
	RS 200 EQ-Plus v kontajneri SYSTAINER SYS 2 T-LOC	514,00 616,80	567841
RS 300	Všetky varianty: brúsna doska StickFix 93 x 175 mm, kazeta s filtrom		
	RS 300 Q v kartónovom obale	330,00 396,00	567490
	RS 300 EQ v kartónovom obale	368,00 441,60	567489
	RS 300 EQ-Plus v kontajneri SYSTAINER SYS 2 T-LOC	414,00 496,80	567845
	RS 300 EQ-Set brúsna doska žehličkového tvaru, v kontajneri SYSTAINER SYS 2 T-LOC	439,00 526,80	567848

Príslušenstvo		Cena €*	Obj. č.
Brúsna doska Všetky varianty: balenie pre samoobslužný predaj			
	SSH-STF-80x130/8 pre RS 4, suchý zips StickFix na rýchlu výmenu brúsiva, perforované, s 8 otvormi na odsávanie, rozmery 80 x 130 mm	26,90 32,28	483906
	SSH-STF-80x130/12 pre RTS 400, RS 400, RTSC 400, suchý zips StickFix na rýchlu výmenu brúsiva, perforovaná, s 12 otvormi na odsávanie, rozmery 80 x 130 mm	26,40 31,68	489252
	SSH-STF-115x221/10 RS 1 C pre RS 100 C, RS 1 C, suchý zips StickFix na rýchlu výmenu brúsiva, rozmery 115 x 221 mm	37,00 44,40	488226
	SSH 115x221/10-RS 1 C pre RS 100 C, RS 1 C, na upnutie brúsiva, rozmery 115 x 221 mm	31,90 38,28	492310
	SSH-STF-115x225/10 pre RS 200, RS 2, RS 100, RS 1, suchý zips StickFix na rýchlu výmenu brúsiva, rozmery 115 x 225 mm	37,00 44,40	483679
	SSH-STF-115x225/10-KS pre RS 200, RS 2, RS 100, RS 1, suchý zips StickFix na rýchlu výmenu brúsiva, s chráničom hrán, rozmery 115 x 225 mm	41,80 50,16	485648
	SSH-STF-93x175/8 pre RS 300, RS 3, LRS 93, suchý zips StickFix na rýchlu výmenu brúsiva, rozmery 93 x 175 mm	31,40 37,68	483905

Príslušenstvo		Cena €*	Obj. č.
	Lamelová brúsna doska SSH-STF-L93x230/0 pre RS 300, RS 3, LRS 93, StickFix, vyhotovenie lamelovej brúsnej dosky, rozmery 93 x 230 mm, balenie pre samoobslužný predaj	34,90 41,88	486371
	Trojhranná brúsna doska SSH-STF-V93x266/14 pre RS 300, RS 3, LRS 93, StickFix, vyhotovenie brúsnej dosky v tvare žehličky, rozmery 93 x 266 mm, balenie pre samoobslužný predaj	44,90 53,88	486418
Brúsna doska Všetky varianty: na upnutie brúsiva, balenie pre samoobslužný predaj			
	SSH-115x225/10 pre RS 200, RS 2, RS 100, RS 1, rozmery 115 x 225 mm	32,60 39,12	489629
	SSH-93x175/8 pre RS 300, RS 3, LRS 93, rozmery 93 x 175 mm	27,40 32,88	489630
	Medzipodložka IP-STF-80x133/12-STF LS130/2 tlmiaci prvok medzi brúsnu doskou a brúšivom, obsah balenia 2 ks., výška 5 mm, rozmery 80 x 133 mm, balenie pre samoobslužný predaj	13,50 16,20	490160
	Brúsivo Pozri stranu 140		
SYSTEMER T-LOC Všetky varianty: rozmery (D x Š x V) 396 x 296 x 105 mm, veľkosť Systemera SYS 1 T-LOC			
	SYS-STF 80x133 s vložkou na brúsivo 80 x 133 mm, počet priehradiek 6	59,90 71,88	497684
	SYS-STF Delta 100x150 s vložkou na brúsivo 100 x 150 mm, počet priehradiek 5	59,90 71,88	497686
	SYS-STF-D77/D90/V93 s vložkou na brúsivo Ø 90 mm a brúsivo V93, počet priehradiek 8	59,20 71,04	497687
	Protector PR RTS-R 80x133 pre RTS 400 REQ, RTSC 400, na šetrné brúsenie pozdĺž okeníc, rámov a výplní, na ochranu brúsnej pätky a obrobnku, balenie pre samoobslužný predaj	11,00 13,20	201691
	Vrecko na zachytávanie prachu Longlife SB-Longlife RTS/DTS/ETS pre RTS 400, RTSC 400, DTS 400, DTSC 400, ETS 125, ETSC 125, na zachytávanie prachu a bezpečné odstránenie povysávaného materiálu, možnosť opakovaného vyprázdnenia a odolnosť voči opotrebovaniu vďaka polyesterovému rúnu s vysokou pevnosťou a dlhou životnosťou, balenie pre samoobslužný predaj	30,20 36,24	201693
	Technológia akumulátorov a nabíjania Pozri stranu 22		
	Sieťový adaptér ACA 220-240/18V Ergo pre akumulátorovú brúsku RTSC 400, DTSC 400, ETSC 125, nie je kompatibilné so všetkým akumulátorovým náradím, na dlhodobú elektrickú prevádzku akumulátorovej brúsky RTSC 400, DTSC 400, ETSC 125, ergonomická, ľahká konštrukcia, Sieťový kábel plug it (4 m), vstupné napätie 220 – 240 V, napätie 18 – 20 V, menovitý výkon 150 W, hmotnosť 0,3 kg, balenie pre samoobslužný predaj	118,30 141,96	202501
Turbofilter Všetky varianty: na vloženie do filtračnej kazety, papierové filtre na turbínové odsávanie			
	TF-RS 1/5 pre RS 100, RS 1, obsah balenia 5 ks., balenie pre samoobslužný predaj	10,00 12,00	483674
	TF II-RS/ES/ET/25 pre RS 300, RS 3, RS 200, RS 2, ES 150, ETS 150, ET 2, obsah balenia 25 ks., v kartónovom obale	35,10 42,12	487871
	TF II-RS/ES/ET/5 pre RS 300, RS 3, RS 200, RS 2, ES 150, ETS 150, ET 2, obsah balenia 5 ks., balenie pre samoobslužný predaj	8,60 10,32	487779
	Turbofilter (súprava) TFS II-ET/RS pre RS 300, RS 3, RS 200, RS 2, ET 2, pre voľný výhľad a zdravé pracovné prostredie, papierový filter turbodsávania s držiakom, kazeta s filtrom, 5 x turbofilter, balenie pre samoobslužný predaj	26,50 31,80	487780

Kompaktné rohové brúsky – aj s akumulátorom. Delta-brúsky.

Brúsenie v rohoch a hranách – delta-brúsky s pätkou v tvare žehličky sa dajú bezpečne viesť na úzkych hranách a v rohoch. A vďaka kompaktnému tvaru, nízkej hmotnosti a perfektnej ergonómii sú ideálne na vytrvalé a neunavujúce brúsenie nad hlavou.

Delta-brúska DTS 400

Kompaktná sieťová delta-brúska na dlhotrvajúce použitie.



Bezuhlíkový motor
EC-TEC



Akumulátorová delta-brúska DTSC 400

Kompaktná akumulátorová delta-brúska s výkonom ako zo zásuvky. So sieťovým adaptérom plug-it použiteľná aj ako sieťová brúska.

Technické parametre	DTS 400 R	DTSC 400
Príkon (W)	250	-
Napätie akumulátora (V)	-	18
Kapacita akumulátora Li-Ion (Ah)	-	3,1
Voľnobežné otáčky (min ⁻¹)	6.000 – 12.000	6.000 – 10.000
Zdvih (mm)	2	2
Vymeniteľná brúsna doska (mm)	100 x 150	100 x 150
Ø prípojky na odsávanie prachu (mm)	27	27
Hmotnosť (kg)	1,2	-
Hmotnosť vrátane li-ion (kg)	-	1,4

Akumulátory od
strany

22











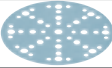

Jedinečné: s akumulátorom alebo káblom

Pri všetkých aplikáciách, ktoré si vyžadujú dlhší výkon v behu, je možné vymeniť 18 V akumulátor Ergo s Bluetooth® za sieťový adaptér plug it (k dispozícii v súprave alebo ako príslušenstvo). A v kombinácii s káblom plug it vznikne zariadenie napájané zo siete s neobmedzeným časom chodu – ideálne v kombinácii s mobilným vysávačom Festool.

**Menej dorábok**

PROTECTOR na šetrné brúsenie pozdĺž okeníc, rámov a výplní.

Rozsah dodávky		Cena €*	Obj. č.
DTS 400 R	Všetky varianty: brúsna doska StickFix 100 x 150 mm, Festool PROTECTOR, vrecko na zachytávanie prachu Longlife		
	DTS 400 REQ v kartónovom obale	302,00 362,40	201231
	DTS 400 REQ-Plus v kontajneri SYSTAINER SYS 2 T-LOC	335,00 402,00	574635
DTSC 400	Všetky varianty: brúsna doska StickFix 100 x 150 mm, Festool PROTECTOR, vrecko na zachytávanie prachu Longlife		
	DTSC 400 Li-Basic bez akumulátora, bez nabíjačky, v kontajneri SYSTAINER SYS 2 T-LOC	295,00 354,00	201526
	DTSC 400 Li 3,1 I-Plus 2 x akumulátor BP 18 Li 3,1 ERGO-I, rýchlonabíjačka TCL 6, v kontajneri SYSTAINER SYS 2 T-LOC	500,00 600,00	575710
	DTSC 400 Li 3,1 I-Set 2 x akumulátor BP 18 Li 3,1 ERGO-I, rýchlonabíjačka TCL 6, Sieťový adaptér ACA 18V ERGO, v kontajneri SYSTAINER SYS-COMBI 2	632,00 758,40	575703
Príslušenstvo		Cena €*	Obj. č.
	Brúsna doska SSH-STF-Delta100x150/7 pre DTS 400, DTSC 400, DS 400, na brúsenie až k rohom, rozmery 100 x 150 mm, balenie pre samoobslužný predaj	30,00 36,00	493723
	Brúsivo Pozri stranu 141		
SYSTAINER T-LOC Všetky varianty: rozmery (D x Š x V) 396 x 296 x 105 mm, Veľkosť Systainera SYS 1 T-LOC			
	SYS-STF 80x133 s vložkou na brúsivo 80 x 133 mm, počet priehradiek 6	59,90 71,88	497684
	SYS-STF Delta 100x150 s vložkou na brúsivo 100 x 150 mm, počet priehradiek 5	59,90 71,88	497686
	SYS-STF-D77/D90/V93 s vložkou na brúsivo Ø 90 mm a brúsivo V93, počet priehradiek 8	59,20 71,04	497687
	Protector PR DTS-R 100x150 pre DTS 400 REQ, DTSC 400, na šetrné brúsenie pozdĺž okeníc, rámov a výplní, na ochranu brúsnej pätky a obrobku, balenie pre samoobslužný predaj	11,00 13,20	201692
	Vrecko na zachytávanie prachu Longlife SB-Longlife RTS/DTS/ETS pre RTS 400, RTSC 400, DTS 400, DTSC 400, ETS 125, ETSC 125, na zachytávanie prachu a bezpečné odstránenie povysávaného materiálu, možnosť opakovaného vyprázdnenia a odolnosť voči opotrebovaniu vďaka polyesterovému rúnu s vysokou pevnosťou a dlhou životnosťou, balenie pre samoobslužný predaj	30,20 36,24	201693
	Technológia akumulátorov a nabíjania Pozri stranu 22		
	Sieťový adaptér ACA 220-240/18V Ergo pre akumulátorovú brúsku RTSC 400, DTSC 400, ETSC 125, nie je kompatibilné so všetkým akumulátorovým náradím, na dlhodobú elektrickú prevádzku akumulátorovej brúsky RTSC 400, DTSC 400, ETSC 125, ergonomická, ľahká konštrukcia, Sieťový kábel plug it (4 m), vstupné napätie 220 – 240 V, napätie 18 – 20 V, menovitý výkon 150 W, hmotnosť 0,3 kg, balenie pre samoobslužný predaj	118,30 141,96	202501

* Nezáväzná odporúčaná cena výrobcu. Ceny predajcov sa môžu líšiť.
Bez DPH. | S DPH.

Na poldrážky, oblúky a profily. Lineárna brúska DUPLEX.

Lineárny brúsny pohyb LS 130 je presným napodobnením ručného brúsenia, avšak pracuje oveľa efektívnejšie a výsledky sú dokonalejšie. Široké možnosti využitia LS 130 zahŕňajú najrôznejšie profily, výbrusy hrán aj okien. Výnimočne šikovné: súprava na samostatnú montáž na vytvorenie individuálnych brúsnych dosiek na každý profil.

Lineárne brúsky DUPLEX LS 130



Technické parametre	LS 130
Príkonnosť (W)	260
Voľnobežné otáčky (min ⁻¹)	4.000 – 6.000
Pracovné zdvihy (min ⁻¹)	8.000 – 12.000
Zdvih (mm)	4
Vymeniteľná brúsna doska (mm)	133 x 80
Ø prípojky na odsávanie prachu (mm)	27
Hmotnosť (kg)	1,7













Rozsah dodávky	Cena €*	Obj. č.
LS 130 EQ-Plus profilovaná päťka Standard StickFix, profilovaná päťka 90°, v kontajneri SYSTAINER SYS 1 T-LOC	464,00 556,80	567850



Individuálne na každý profil
Vždy tá správna brúsna doska: 11 rôznych brúsnych dosiek na najbežnejšie profily spolu s brúsnyimi prostriedkami na špeciálne aplikácie.



Profilová brúsna doska na mieru
So súpravou na samostatnú montáž si môžete vytvoriť vlastné brúsne dosky jednoducho, rýchlo a výhodne. Pre perfektné výsledky ako pri ručnom brúsení, no v nepomerne kratšom čase.

Príslušenstvo		Cena €*	Obj. č.
	Brúsna doska rovná SSH-STF-LS130-F štandardné vyhotovenie, rozmery 80 x 130 mm, balenie pre samoobslužný predaj	30,80 36,96	490161
	Profilová doska polodrážková SSH-STF-LS130-90 GR 90 stupňov, rozmery 80 x 130 mm, balenie pre samoobslužný predaj	33,40 40,08	490162
Profilová doska zaoblená Všetky varianty: rozmery 80 x 130 mm, balenie pre samoobslužný predaj			
	SSH-STF-LS130-R6KV polomer R6 konkávny	33,40 40,08	490163
	SSH-STF-LS130-R10KV polomer R10 konkávny	33,40 40,08	491197
	SSH-STF-LS130-R18KV polomer R18 konkávny	33,40 40,08	490164
	SSH-STF-LS130-R25KV polomer R25 konkávny	33,40 40,08	490165
	Profilová doska V-drážka SSH-STF-LS130-V10 minimálny základný rozber drážky V 10 mm, rozmery 80 x 130 mm, balenie pre samoobslužný predaj	33,40 40,08	490166
Profilová doska zaoblená Všetky varianty: rozmery 80 x 130 mm, balenie pre samoobslužný predaj			
	SSH-STF-LS130-R5KX polomer R5 konvexný	33,40 40,08	491198
	SSH-STF-LS130-R12,5KX polomer R12,5 konvexný	33,40 40,08	490167
	Súprava na montáž vlastnými prostriedkami SSH-STF-LS130 Kit súprava na vytváranie (ubovoľnej) profilovej dosky, balenie pre samoobslužný predaj	47,80 57,36	490780
	Medzipodložka IP-STF-80x133/12-STF LS130/2 tlmiaci prvok medzi brúsnu doskou a brúsivom, výška 5 mm, obsah balenia 2 ks., rozmery 80 x 133 mm, balenie pre samoobslužný predaj	13,50 16,20	490160
	Brúsivo Pozri stranu 140		
	SYSTAINER T-LOC SYS-STF 80x133 s vložkou na brúsivo 80 x 133 mm, rozmery (D x Š x V) 396 x 296 x 105 mm, počet priehradiek 6, Veľkosť Systainera SYS 1 T-LOC	59,90 71,88	497684
	Škrabka SSH-LS130-B100 na odstraňovanie povrchových vrstiev, šírka 100 mm, balenie pre samoobslužný predaj	24,60 29,52	491199
	Lamelová brúsna doska SSH-STF-LS130-LL195 na podbrusovanie kovaní a lamiel, rozmery 80 x 195 mm, balenie pre samoobslužný predaj	19,30 23,16	491861

* Nezáväzná odporúčaná cena výrobcu. Ceny predajcov sa môžu líšiť.
Bez DPH. | S DPH.

Presnosť na bežiacom páse.

Pásovú brúsky.

Brúsenie dreva, absolútne presne, paralelne k textúre: či hrubé, alebo jemné brúsenie – keď ide o lineárne brúsenie, sú tieto pásové brúsky presne tým správnym náradím. Na tie najlepšie výsledky v rekordnom čase: bez kruhových stôp po brúsení, a teda aj bez dodatočných úprav.

Pásovú brúsku

BS 75

Univerzálna na menšie plochy:
Perfektná pri rovinnom brúsení, napr. nábytku.



Pásovú brúsku

BS 105

Mimoriadne rýchla pre veľké plochy: Optimálna pri brúsení, napr. dverových zárubní alebo rovných plôch podobných veľkostí.



Technické parametre	BS 75	BS 105
Príkion (W)	1.010	1.200
Rýchlosť pásu v záťaži (m/min)	200 – 380	230 – 380
Dĺžka x šírka pásu (mm)	533 x 75	620 x 105
Brúsna plocha (mm)	135 x 75	160 x 105
Ø prípojky na odsávanie prachu (mm)	27/36	27/36
Hmotnosť (kg)	4	6,3







Jemné nasadenie









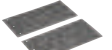

Pásová brúska sa dá vďaka brúsnemu rámu jemne a bezpečne nasadiť, nesprieči sa a ľahko sa vedie.



Stacionárne použitie

Pomocou stacionárneho zariadenia okamžite zmeníte mobilnú pásovú brúsku na stacionárnu jednotku. Optimálne tak možno obrábať malé obrobky.

Rozsah dodávky		Cena €*	Obj. č.
BS 75	Všetky varianty: vrečko na prach, adaptér na odsávanie, brúsny pás P100		
	BS 75 E v kartónovom obale	386,00 463,20	575770
	BS 75 E-Plus stacionárne zariadenie, v kontajneri SYSTAINER SYS MAXI	454,00 544,80	575769
	BS 75 E-Set stacionárne zariadenie, brúsny rám na brúsenie plôch, v kontajneri SYSTAINER SYS MAXI	582,00 698,40	575771
BS 105	Všetky varianty: vrečko na prach, adaptér na odsávanie, brúsny pás P100		
	BS 105 v kartónovom obale	580,00 696,00	575767
	BS 105 E-Plus stacionárne zariadenie, v kontajneri SYSTAINER SYS MAXI	708,00 849,60	575766
	BS 105 E-Set stacionárne zariadenie, brúsny rám na brúsenie plôch, v kontajneri SYSTAINER SYS MAXI	870,00 1.044,00	575768

Príslušenstvo		Cena €*	Obj. č.
Brúsna podložka Všetky varianty: balenie pre samoobslužný predaj			
	SU/GG-BS 75 pre BS 75, textilná/grafitová, obsah balenia 2 ks.	14,80 17,76	490823
	SU/KM-BS 75 pre BS 75, korková/kovová na hrubé brúsenie,	10,40 12,48	490824
	SU/GG-BS 105 pre BS 105, textilná/grafitová, obsah balenia 2 ks.	16,70 20,04	490825
	SU/KM-BS 105 pre BS 105, korková/kovová na hrubé brúsenie,	12,00 14,40	490826
Brúsny rám Všetky varianty: rýchla montáž bez náradia, v kartónovom obale			
	FSR-BS 105 pre BS 105	217,60 261,12	204802
	FSR-BS 75 pre BS 75	173,00 207,60	204803
	Brúsny pás Pozri stranu 143		
	Odsávací adaptér AA-BS 75/105 pre BS 75, BS 105, na pripojenie hadice odsávania na pásovú brúsku, balenie pre samoobslužný predaj	16,70 20,04	490818
	Vrečko na prach AS-BS 75/105 pre BS 75, BS 105, v kartónovom obale	32,50 39,00	490819
	Neprenosné zariadenie SE-BS 75/105 pre BS 75, BS 105, obsah balenia 2 ks., v kartónovom obale	29,50 35,40	490820

* Nezáväzná odporúčaná cena výrobcu. Ceny predajcov sa môžu líšiť.
Bez DPH. | S DPH.

Stavanie nasucho ľahké ako nikdy predtým. Brúska s dlhým krkom.

S brúskami s dlhým krkom Festool budú všetky priestory pri montáži suchých stavieb jednoducho a rýchlo pripravené. S integrovaným odsávaním, odoberateľným kefovým segmentom pre prácu na okrajoch a supermäkkým brúsnym tanierom dosiahnete tie najlepšie výsledky. Obidve brúsky s dlhým krkom PLANEX sú mimoriadne odolné a majú dlhú životnosť, keďže sa zaobídete bez flexibilného hriadeľa.

Brúska s dlhým krkom **PLANEX easy LHS-E 225**

Vybalíť a pustiť sa do práce. Mimoriadne jednoduchá obsluha bez zostavovania a nastavovania.



Bezuhlíkový motor
EC-TEC



Brúska s dlhým krkom **PLANEX LHS 225**

Vďaka variabilnej pracovnej dĺžke a nasávaniu mimoriadne ľahká práca na stene a strope.



Vynikajúca podpora.

Nosič je perfektnou pracovnou pomôckou na brúsenie stropov do výšky 2,6 m. Umožňuje trvalo ergonomickú a zdravú prácu.

Lahké brúsenie

Nízka hmotnosť stroja a priaznivé rozloženie hmotnosti brúsky s dlhým krkom PLANEX umožňuje komfortnú prácu.



Veľký rozsah natočenia

Obratný kĺb vám poskytne veľký manipulačný priestor. A brúsny tanier leží v rovine a brúsi s plným nasadením.

Vyskúšajte náš systém Mobilný vysávač pre PLANEX.







Silný CTM 36 AC PLANEX je presne dimenzovaný na vysoký úberový výkon brúsky s dlhým krkom PLANEX. S držiakom nástroja, hadicou odolnou proti zlomeniu a sériovým uzatváracím posúvačom Comfort-Clean pre ešte účinnejšie vyčistenie filtra. Výsledok: perfektné výsledky s maximálnou rýchlosťou.

Viac informácií nájdete na strane 176



Technické parametre	LHS-E 225	LHS 225
Príkion (W)	400	550
Voľnobežné otáčky (min ⁻¹)	400 – 920	340 – 910
Vymeniteľný brúsny tanier Ø (mm)	215	215
Ø brúsiva (mm)	225	225
Dĺžka (m)	1,6	1,1/1,6
Ø prípojky na odsávanie prachu (mm)	36/27	36/27
Hmotnosť (kg)	4	–
Hmotnosť (dĺžka 1,10 m) (kg)	–	3,8
Hmotnosť (dĺžka 1,60 m) (kg)	–	4,6

Rozsah dodávky	Cena €*	Obj. č.
LHS-E 225	Všetky varianty: brúsny tanier StickFix Ø 215 mm (mimoriadne mäkký), v taške LHS-E 225-BAG, v kartónovom obale	
 LHS-E 225 EQ	777,00 932,40	571934
 LHS-E 225/CTL36-Set mobilný vysávač CTL 36 E AC-LHS	1.534,00 1.840,80	575447
LHS-E 225/CTM36-Set mobilný odsávač CTM 36 E AC-LHS	1.711,00 2.053,20	575455
LHS 225	v kontajneri SYSTAINER SYS MAXI	
 LHS 225 EQ-Plus/IP brúsny tanier StickFix Ø 215 mm vrátane 2 tlmiacich podušiek	1.113,00 1.335,60	571719
LHS 225 EQ-Plus/SW brúsny tanier StickFix Ø 215 mm (mimoriadne mäkký)	1.113,00 1.335,60	575217
 LHS 225-SW/CTL 36-Set brúsny tanier StickFix Ø 215 mm (mimoriadne mäkký), mobilný odsávač CTL 36 E AC PLANEX	1.913,00 2.295,60	575448
 LHS 225-IP/CTL 36-Set brúsny tanier StickFix Ø 215 mm vrátane 2 tlmiacich podušiek, mobilný odsávač CTL 36 E AC PLANEX	1.913,00 2.295,60	575446
LHS 225-SW/CTM 36-Set brúsny tanier StickFix Ø 215 mm (mimoriadne mäkký), mobilný odsávač CTM 36 E AC PLANEX	2.092,00 2.510,40	575456
LHS 225-IP/CTM 36-Set brúsny tanier StickFix Ø 215 mm vrátane 2 tlmiacich podušiek, mobilný odsávač CTM 36 E AC PLANEX	2.092,00 2.510,40	575454
LHS 225/CTM 36/STL 450-Set adaptér AD-ST DUO 200, statív ST DUO 200, Kontrolné svetlo STL 450, brúska s dlhým krkom LHS 225 EQ-Plus/IP, mobilný odsávač CTM 36 E AC-LHS, držiak nástrojov PLANEX	2.470,00 2.964,00	575460

Príslušenstvo	Cena €*	Obj. č.
Brúsny tanier Všetky varianty: priemer 215 mm, balenie pre samoobslužný predaj		
	ST-STF-D215/8-LHS 225-SW pre brúsku s dlhým krkom PLANEX easy, na univerzálne použitie na rovných a zvlnených plochách, mimoriadne mäkký, prispôsobivý brúsny tanier, uťahčená, silu šetriaca práca vďaka optimálnej podpore nasávania	102,80 123,36
202546		
	ST-STF-D215/8-IP-LHS 225 pre brúsku s dlhým krkom PLANEX, na univerzálne použitie, mimoriadne vhodné na zvlnené plochy, vrátane 2 medzipodložiek, neodporúča sa pre PLANEX easy LHS-E 225	114,90 137,88
496106		
	Medzipodložka IP-STF-D215/8/2x ako tlmiaci prvok medzi brúsnym kotúčom a brúsnym tanierom, používa sa s brúsnym tanierom 496106, obsah balenia 2 ks., výška 5 mm, priemer 215 mm, balenie pre samoobslužný predaj	31,20 37,44
496140		
Kefový segment Všetky varianty: balenie pre samoobslužný predaj		
	BS-LHS 225 pre brúsku s dlhým krkom PLANEX, odnímateľná časť kefovej vložky brúsnej hlavy PLANEX LHS 225 EQ	27,60 33,12
495166		
	BS-LHS-E 225 pre brúsku s dlhým krkom PLANEX easy, LHS-E 225 EQ, odnímateľná časť kefovej vložky brúsnej hlavy PLANEX LHS 225	27,60 33,12
203189		
Kefová vložka Všetky varianty: ako náhrada za opotrebovanú kefovú vložku, balenie pre samoobslužný predaj		
	BE-LHS 225 pre brúsku s dlhým krkom PLANEX 225 EQ	39,80 47,76
495167		
	BE-LHS-E 225 pre brúsku s dlhým krkom PLANEX easy, LHS-E 225 EQ	39,80 47,76
203190		
	Brúsivo Pozri stranu 139	
	SYSTAINER T-LOC SYS-STF D225 s vložkou na brúsivo Ø 225 mm, rozmery [D x Š x V] 396 x 296 x 315 mm, počet priehradiek 3, Veľkosť Systainera SYS 4 T-LOC	74,50 89,40
497691		
	Predĺženie VL-LHS 225 pre brúsku s dlhým krkom PLANEX 225 EQ, rýchle predĺženie brúsky PLANEX pri použití na vysokých stropoch, dĺžka 500 mm, balenie pre samoobslužný predaj	203,80 244,56
495169		
	Nosič TG-LHS 225 pre brúsku s dlhým krkom PLANEX 225 EQ, PLANEX LHS-E 225 easy, pomoc pri brúsení stropov, prídavná rukoväť, v kontajneri SYSTAINER SYS MAXI	272,00 326,40
496911		
	Prídavná rukoväť ZG-LHS 225 na náradie PLANEX a nosič, v kartónovom obale	50,60 60,72
496916		
	Taška LHS-E 225-BAG pre brúsku s dlhým krkom PLANEX easy, LHS-E 225 EQ, taška na prenášanie s popruhom na plece, v kartónovom obale	91,10 109,32
202477		
	Držiak nástroja WHR-CT 36-LHS 225 pre CT 36 PLANEX, s praktickým držiakom, na odkladanie náradia PLANEX, nie na PLANEX easy, v kartónovom obale	108,20 129,84
495964		
	Kábel náhradného prvku (dielca) H05 RN-F-4 PLANEX pre brúsku s dlhým krkom PLANEX 225 EQ, PLANEX LHS-E 225 easy, gumový kábel 240 V plug it, vďaka predĺženej káblovej priechodke sa hodí najmä na použitie s náradím PLANEX LHS 225, napríklad na brúsenie v suchých stavbách, dĺžka 4 m, balenie pre samoobslužný predaj	22,60 27,12 5,65 / 1 m 6,78 / 1 m
203929		

Siláci na hrubé práce.

Rotačná brúska RAS 180 a elektrická kefa RUSTOFIX.

Naši špecialisti na výkonné opracovávanie drevených povrchov. Silný 1 500 W motor spoľahlivo zabezpečí veľký úberový výkon v rekordnom čase. A vďaka jemnému rozbehu, konštantným otáčkam a ochrane proti preťaženiu prostredníctvom kontroly teploty sú ideálne vhodné na tvrdé dlhodobé používanie.



Elektrická kefa RUSTOFIX BMS 180

Elektrická kefa na vytváranie rustikálnych povrchov: štruktúrovanie, medzivýbrus a hladenie len s jedným náradím.

Rotačná brúska RAS 180

Brúska s vysokým úberovým výkonom na veľké plochy a hrubé vrstvy laku a farby.



Technické parametre	RAS 180	BMS 180
Príkion (W)	1.500	1.500
Voľnobežné otáčky (min ⁻¹)	800 – 4.000	800 – 4.000
Vymeniteľný brúsny tanier Ø (mm)	180	–
Ø nástroja (mm)	–	150
Vreteno	M14	M14
Ø prípojky na odsávanie prachu (mm)	27	27
Hmotnosť (kg)	4,2	7,5

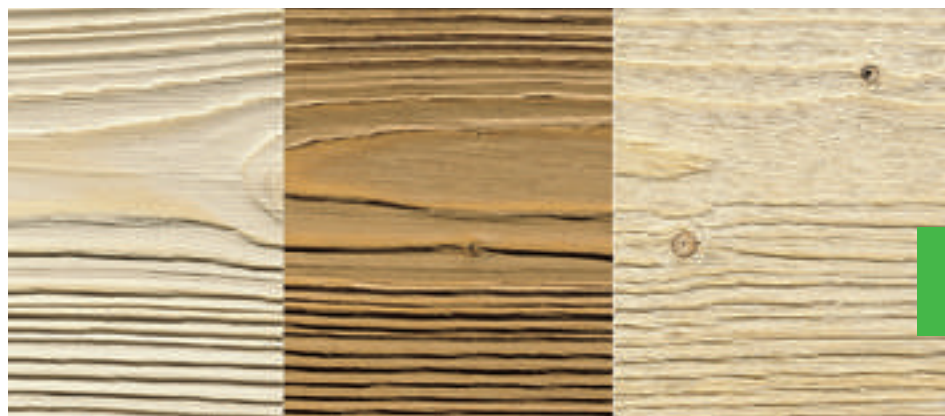

Na ideálne odsávanie

Veko odsávača odvádza triesky bezpečne smerom do mobilného vysávača. Pre pracovisko bez prachu, voľný výhľad a zdravé pracovné okolie.

RUSTOFIX – vrátane dvoch kief

Na štruktúrovanie alebo na prípravný výbrus sú súčasťou balenia aj dve kefy. Rustikálne kefy BG 80 sú v ponuke ako príslušenstvo.

Rozsah dodávky	Cena €*	Obj. č.
RAS 180		
 RAS 180 E brúsny tanier StickFix Ø 180 mm (mäkký), odsávací kryt, brúsne kotúče StickFix, skrutkovač SW 4, vidlicový kľúč SW 19, v kartónovom obale	755,00 906,00	570774
BMS 180		
 BMS 180 E kefa LD 85, Kefa KB 85, odsávací kryt, upínací trň, upínacia príručka, skrutkovač SW 4, vidlicový kľúč SW 11, vidlicový kľúč SW 14, vidlicový kľúč SW 24, v kufrí	1.057,00 1.268,40	570775
Príslušenstvo	Cena €*	Obj. č.
Brúsny tanier Všetky varianty: pre RAS 180, závit vretena M14, balenie pre samoobslužný predaj		
 ST-STF-D180/0-M14 W mäkké vyhotovenie, na univerzálne použitie na rovných a zvlnených plochách	48,90 58,68	485253
 ST-D180/0-M14/2F pre fíbové kotúče Ø 180 mm	48,90 58,68	485296
 Brúsivo Pozri stranu 138		
 Prídavná rukoväť ZG-RAS/RO pre RO 150, RAS, WTS 150, RAP 80/150/180, v kartónovom obale	8,40 10,08	487865
Rustikálne kefy Všetky varianty: pre BMS 180, vonkajší priemer 150 mm, v kartónovom obale		
 LD 85 zo spletaného ocelového drôtu, základné teleso z ocele, na štruktúrovanie, šírka 85 mm, Ø otvoru 50 mm	179,30 215,16	411549
 KB 85 plastové štetiny so zaliatym brúsim K80, základné teleso zo vstrekovaného plastu, na medzivýbrus, šírka 85 mm, Ø otvoru 16 – 30 mm	164,40 197,28	411969
 BG 80 so sisalovými štetinami, základné teleso z ocele, na vyhladzovanie a čistenie, šírka 80 mm, Ø otvoru 50 mm	133,50 160,20	411887

04 Brúsenie so stlačeným vzduchom



122 Pneumatická excentrická brúska
LEX



124 Pneumatická vibračná brúska



Špeciálne na dlhodobé používanie. Pneumatické excentrické brúsky LEX.

Extrémne odolné, s dlhou životnosťou a spoľahlivé. Ideálne na dlhotrvajúce používanie, pretože pneumatické brúsky si nevyžadujú údržbu a sú ešte ľahšie ako elektrické náradie. O silu sa postará lamelový motor, o perfektné odsávanie premyslený IAS-3 systém a o prácu šetrnú k zdraviu sa postará antivibračný systém. Nízka spotreba stlačeného vzduchu sa postará o vysokú úsporu nákladov.



Pneumatická excentrická
brúska
LEX 3 77/2,5

Kompaktná brúska s priemerom brúsneho taniera 77 mm a hmotnosťou 800 g. Ideálna na zbrúsenie alebo vybrúsenie malých alebo ťažko prístupných plôch alebo hrán.

Pneumatická excentrická brúska
LEX 3 125/3
LEX 3 125/5

125 mm priemer a k dispozícii s 2 rôznymi zdvihmi: LEX 3 125/3 s 3 mm zdvihom pri brúsení pre dosiahnutie kvalitného vzhľadu pri jemnom a dokončovacom výbruse a LEX 3 125/5 s 5 mm zdvihom pri brúsení pre rýchle napredovanie v práci pri hrubom výbruse a medzivýbruse.



Pneumatická excentrická brúska
LEX 3 150/3
LEX 3 150/5
LEX 3 150/7

150 mm priemer a k dispozícii s 3 rôznymi zdvihmi: LEX 3 150/3 s 3 mm zdvihom pri brúsení pre dosiahnutie kvalitného vzhľadu pri jemnom a dokončovacom výbruse, LEX 3 150/5 s 5 mm zdvihom pri brúsení pre rýchle napredovanie v práci pri hrubom výbruse a medzivýbruse a LEX 3 150/7 so 7 mm zdvihom pri brúsení pre dosiahnutie vysokého úberu vo veľmi krátkom čase na hrubom výbruse.





Vynikajúca kvalita povrchu

Jedinečná brzda taniera znižuje vysoké otáčky brúsneho taniera, a bráni tak stopám brúsenia pri položení na povrch – pre menej dorábok a nižšie náklady.

Stvorené do ruky

Presné vedenie a precízne brúsenie vďaka vrstve Softgrip na náradí. Vyvážená ergonómia zabezpečuje okrem toho aj prácu bez námahy.



Regulácia otáčok počas brúsenia

Ergonomická poloha prednastavenia otáčok umožňuje plynulú reguláciu palcom, aj počas brúsenia.



Tvrđosti tanierov na každé použitie

Tvrđé, mäkké, supermäkké. Festool ponúka brúsne taniera v troch rôznych stupňoch tvrđosti na optimálne opracovanie materiálu a povrchu.

Výhody na tretiu. System Festool IAS 3.

Hadicový systém IAS 3 spája v jednej hadici tri funkcie: napájanie stlačeným vzduchom, odvádzanie odpadového vzduchu a odsávanie. Brúsna tyč a odpadový vzduch sú tak mimo pracovnej plochy. Vďaka inteligentne skonštruovanému systému odvádzania odpadového vzduchu von nevychádza studený vzduch, takže ruky aj kĺby budete mať stále teplé, práca bude príjemnejšia a zdravšia.



- 1 – zásobovanie stlačeným vzduchom
- 2 – spätné vedenie odpadového vzduchu
- 3 – odsávanie prachu

Brúsenie podľa povahy materiálu vďaka predvoľbe otáčok.

Pneumatické vibračné brúsky.

Pneumatické vibračné brúsky vďaka svojej nízkej hmotnosti a ergonomickému tvaru sedia perfektne v ruke. Obidve sú vybavené antivibračným systémom, vďaka ktorému je práca zdravá a neunavujúca. S pravouhlým tvarom sú ideálne na rovné plochy.

Pneumatická vibračná brúska **LRS 93**

S hmotnosťou 1,5 kg mimoriadne ľahká
a kompaktná.



Pneumatická vibračná brúska **LRS 400**

Dlháň na veľké plochy. Napriek tomu však
ľahký a obratný.



Úspora nákladov vďaka brúsnej doske MPE s dlhou životnosťou

Brúsna doska MPE má výnimočne dlhú životnosť. Materiál MPE má v porovnaní s brúsnyimi doskami z bežnej gumovej peny 5-násobne vyššiu pevnosť v ťahu, vďaka čomu sa výborne hodí na opracovávanie tvrdých materiálov.



Technické parametre	LEX 3 77/2,5	LEX 3 125/3	LEX 3 125/5	LEX 3 150/3	LEX 3 150/5	LEX 3 150/7
Prevádzkový (dynamický) tlak (bar)	6	6	6	6	6	6
Pracovné zdvihy (min ⁻¹)	21.000	19.000	19.000	20.000	20.000	20.000
Počet otáčok – excentrický pohyb (min ⁻¹)	10.500	9.500	9.500	10.000	10.000	10.000
Zdvih (mm)	2,5	3	5	3	5	7
Hodnota vibračných emisií ah (1-os.) (m/s ²)	0,8	1,1	1,1	2,1	2,7	3,17
Hodnota vibračných emisií ah (3-os.) (m/s ²)	1,9	3,6	4,2	3,7	3,9	5,8
Spotreba vzduchu v záťaži (l/min)	270	290	290	290	290	310
Brúsny tanier Ø (mm)	77	125	125	150	150	150
Úroveň akustického tlaku (dB(A))	72	70	70	72	72	76
Hmotnosť (kg)	0,8	1	1	1	1	1

Rovné plochy

Hrubé brúsenie	-	○	●	-	●	●
Predbrúsenie	-	○	○	○	●	○
Jemný výbrus	●	●	○	●	○	-
Najjemnejší výbrus	●	●	-	●	-	-

Vypuklé plochy

Hrubé brúsenie	-	○	●	-	●	●
Predbrúsenie	-	○	○	○	●	○
Jemný výbrus	-	●	○	●	○	-
Najjemnejší výbrus	-	●	-	●	-	-



Technické parametre	LRS 93	LRS 400
Prevádzkový (dynamický) tlak (bar)	6	6
Pracovné zdvihy (min ⁻¹)	14.000	14.000
Zdvih (mm)	4	4
Spotreba vzduchu v záťaži (l/min)	310	390
Brúsna doska StickFix (mm)	93 x 175	80 x 400
Hmotnosť (kg)	1,5	2,1

Vnútročné rohy









Hrubé brúsenie	●	●
Predbrúsenie	●	●
Jemný výbrus	○	-







04 Brúsenie so stlačeným vzduchom

Rozsah dodávky		Cena €*	Obj. č.
LEX 3 77			
	LEX 3 77/2,5 brúsny tanier StickFix Ø 77 mm W-HT (mäkký), fľaša čistiaceho a mazacieho oleja LFC 9022 (50 ml), skrutkovač SW 4, v kartónovom obale	400,00 480,00	691131
LEX 3 125 Všetky varianty: fľaša čistiaceho a mazacieho oleja LFC 9022 (50 ml), skrutkovač SW 5, v kartónovom obale			
	LEX 3 125/3 brúsny tanier StickFix Ø 125 mm (mimoriadne mäkký)	578,00 693,60	691140
	LEX 3 125/5 brúsny tanier StickFix Ø 125 mm (mäkký, HT)	578,00 693,60	691141
LEX 3 150 Všetky varianty: fľaša čistiaceho a mazacieho oleja LFC 9022 (50 ml), skrutkovač SW 5, v kartónovom obale			
	LEX 3 150/3 M8 brúsny tanier Ø 150 mm MULTI-JETSTREAM 2 (supermäkký SW)	578,00 693,60	574996
	LEX 3 150/5 M8 brúsny tanier Ø 150 mm MULTI-JETSTREAM 2 (mäkký W)	578,00 693,60	575081
	LEX 3 150/7 M8 brúsny tanier Ø 150 mm MULTI-JETSTREAM 2 (mäkký W)	578,00 693,60	575077
LRS 93			
	LRS 93M brúsna doska StickFix 93 x 175 mm, fľaša čistiaceho a mazacieho oleja LFC 9022 (50 ml), v kartónovom obale	524,00 628,80	574811
LRS 400			
	LRS 400 brúsna doska StickFix 80 x 400 mm (mäkká), fľaša čistiaceho a mazacieho oleja LFC 9022 (50 ml), v kartónovom obale	648,00 777,60	574813
Príslušenstvo			
Brúsny tanier Všetky varianty: balenie pre samoobslužný predaj		Cena €*	Obj. č.
	ST-STF-D77/6-M5 W pre LEX 3 77, mäkké vyhotovenie, na robustné a univerzálne použitie, priemer 77 mm, závit vretena M5	31,40 37,68	498694
	ST-STF 125/8-M8-J H pre ETS EC 125, LEX 125, tvrdé vyhotovenie, suchý zips odolný voči vysokým teplotám, vysoká pevnosť hrán, na rovné plochy a úzke hrany, JETSTREAM, závit vretena M8	52,10 62,52	492284
	ST-STF 125/8-M8-J W-HT pre ETS EC 125, LEX 125, mäkké vyhotovenie, suchý zips odolný voči vysokým teplotám, na univerzálne použitie na rovných a zvlnených plochách, JETSTREAM, závit vretena M8	52,10 62,52	492286
	ST-STF 125/8-M8-J SW pre ETS EC 125, LEX 125, supermäkké vyhotovenie, pružná štruktúra, na výrazne zaoblené a zakrivené plochy, JETSTREAM, závit vretena M8	52,10 62,52	492288
	ST-STF D150/MJ2-M8-SW pre ETS 150, ETS EC 150, LEX 150 a WTS 150/7, supermäkké vyhotovenie, pružná štruktúra, na výrazne zaoblené a zakrivené plochy, MULTI-JETSTREAM 2, priemer 150 mm, závit vretena M8	53,60 64,32	202459
	ST-STF D150/MJ2-M8-W-HT pre ETS 150, ETS EC 150, LEX 150 a WTS 150/7, mäkké vyhotovenie, suchý zips odolný voči vysokým teplotám, na univerzálne použitie na rovných a zvlnených plochách, MULTI-JETSTREAM 2, priemer 150 mm, závit vretena M8	53,60 64,32	202458
	ST-STF D150/MJ2-M8-H-HT pre ETS 150, ETS EC 150, LEX 150 a WTS 150/7, tvrdé vyhotovenie, suchý zips odolný voči vysokým teplotám, vysoká pevnosť hrán, na rovné plochy a úzke hrany, MULTI-JETSTREAM 2, priemer 150 mm, závit vretena M8	53,60 64,32	202460
	ST-STF-D185/16-M8 W pre LEX 185, mäkké vyhotovenie, na univerzálne použitie na rovných a zvlnených plochách, závit vretena M8	62,10 74,52	490514
	ST-STF-D185/16-M8 SW pre LEX 185, supermäkké vyhotovenie, pružná štruktúra, na výrazne zaoblené a zakrivené plochy, závit vretena M8	62,10 74,52	490526

Príslušenstvo	Cena €*	Obj. č.
Medzipodložka Všetky varianty: ako tlmiači prvok medzi brúsnym kotúčom a brúsnym tanierom, balenie pre samoobslužný predaj		
	IP-STF-D77/6 pre LEX 3 77, obsah balenia 2 ks., výška 10 mm, priemer 77 mm	18,80 22,56 498818
	IP-STF-D120/8-J na brúsenie zakrivených dielov a najmenejšie brúsenie pomocou excentrickej brúsky Ø 125 mm, JETSTREAM, výška 15 mm, priemer 120 mm, priemer rozstupovej kružnice 90 mm	10,70 12,84 492271
	IP-STF D150/MJ2-5/2 pre excentrické brúsky s priemerom 150 mm, MULTI-JETSTREAM 2, optimálna hrúbka na brúsenie karosérií a podobne tvarovaných konštrukčných častí, obsah balenia 2 ks., priemer 145 mm, výška 5 mm	23,10 27,72 203348
	IP-STF D150/MJ2-15/1 pre excentrické brúsky s priemerom 150 mm, MULTI-JETSTREAM 2, optimálna hrúbka na brúsenie na veľmi zvlnených konštrukčných častiach, priemer 145 mm, výška 15 mm	14,80 17,76 203351
Brúsna doska Všetky varianty: balenie pre samoobslužný predaj		
	SSH-STF-93x175/8 pre RS 300, RS 3, LRS 93, suchý zips StickFix na rýchlu výmenu brúsiva, rozmery 93 x 175 mm	31,40 37,68 483905
	SSH-93x175/8 pre RS 300, RS 3, LRS 93, na upnutie brúsiva, rozmery 93 x 175 mm	27,40 32,88 489630
	SSH-STF-80x400/17 pre LRS 400, HSK 80 x 400, HSK 80 x 200, mäkká, rozmery 80 x 400 mm	68,50 82,20 493140
	Trojhranná brúsna doska SSH-STF-V93x266/14 pre RS 300, RS 3, LRS 93, StickFix, vyhotovenie brúsnej dosky v tvare žehličky, rozmery 93 x 266 mm, balenie pre samoobslužný predaj	44,90 53,88 486418
	Brúsivo Pozri stranu 134	
SYSTEMAINER T-LOC		
	SYS-STF-D77/D90/V93 s vložkou na brúsivo Ø 90 mm a brúsivo V93, rozmery [D x Š x V] 396 x 296 x 105 mm, počet priehradiek 8, Veľkosť Systemainera SYS 1 T-LOC	59,20 71,04 497687
	SYS-STF D150 s vložkou na brúsivo Ø 150 mm, rozmery [D x Š x V] 396 x 296 x 210 mm, počet priehradiek 10, Veľkosť Systemainera SYS 3 T-LOC	70,10 84,12 497690
	SYS-STF D125 s vložkou na brúsivo Ø 125 mm, rozmery [D x Š x V] 396 x 296 x 105 mm, počet priehradiek 5, Veľkosť Systemainera SYS 1 T-LOC	59,90 71,88 497685
	Kontrolný čierny prach HB-Set pre optickú kontrolu povrchu pred brúsením, poloautomatický blok, 2 kartuše kontrolného čierneho prachu (po 30 g), obsah balenia 2 ks., v kartónovom obale	39,80 47,76 495939
	Plniace kartuše 2 x 30 g balenie s náplňou pre súpravu HB s čiernou kontrolnou farbou (2 x 30 g), obsah balenia 2 ks., v kartónovom obale	18,60 22,32 31,06 / 100 g 37,27 / 100 g 495940

04 Brúsenie so stlačeným vzduchom

Príslušenstvo	Cena €*	Obj. č.
IAS – hadica Všetky varianty: pre LEX 3, LEX 2, LRS, antistatické vyhotovenie, podľa DIN IEC 312, zvodový odpor (DIN IEC 312) <1 mΩ/m, teplotná odolnosť do + 70°C, Ø hadice 44 mm, v kartónovom obale		
 IAS 3-3500 AS na pripojenie pneumatickej brúsky Festool k mobilnému vysávaču Festool alebo k prípojke energie/odsávania, dĺžka 3,5 m	261,80 314,16 74,80 / 1 m 89,76 / 1 m	497208
 IAS 3-5000 AS na pripojenie pneumatickej brúsky Festool k mobilnému vysávaču Festool alebo k prípojke energie/odsávania, dĺžka 5 m	309,70 371,64 61,94 / 1 m 74,33 / 1 m	497209
IAS 3-7000 AS na pripojenie pneumatickej brúsky Festool k mobilnému vysávaču Festool alebo k prípojke energie/odsávania, dĺžka 7 m	399,60 479,52 57,09 / 1 m 68,50 / 1 m	497210
IAS 3-10000 AS na pripojenie pneumatickej brúsky Festool k prípojke energie/odsávania Festool, dĺžka 10 m	616,80 740,16 61,68 / 1 m 74,02 / 1 m	497211
IAS – hadica Všetky varianty: pre LEX 3, LEX 2, LRS, antistatické vyhotovenie, podľa DIN IEC 312, zvodový odpor (DIN IEC 312) <1 mΩ/m, teplotná odolnosť do + 70°C, Ø hadice 37 mm, v kartónovom obale		
 IAS 3 light 3500 AS na pripojenie pneumatickej brúsky Festool k mobilnému vysávaču Festool alebo k prípojke energie/odsávania, dĺžka 3,5 m	229,20 275,04 65,49 / 1 m 78,58 / 1 m	497478
 IAS 3 light 5000 AS na pripojenie pneumatickej brúsky Festool k mobilnému vysávaču Festool alebo k prípojke energie/odsávania, dĺžka 5 m	270,10 324,12 54,02 / 1 m 64,82 / 1 m	497213
 IAS 3 light 7000 AS na pripojenie pneumatickej brúsky Festool k mobilnému vysávaču Festool alebo k prípojke energie/odsávania, dĺžka 7 m	328,80 394,56 46,97 / 1 m 56,37 / 1 m	497479
IAS 3 light 10000 AS upozornenie: nie pre kombináciu CT/SR plus ASA, na pripojenie pneumatickej brúsky Festool k prípojke energie/odsávania Festool, dĺžka 10 m	508,80 610,56 50,88 / 1 m 61,06 / 1 m	497480
 Prípojka IAS IAS 3-SD pre LEX 3, LEX 2, LRS, na priame pripojenie pneumatickej brúsky Festool na vedenie stlačeného vzduchu (bez odsávania), dĺžka 90 mm, v kartónovom obale	74,60 89,52	497214
 tlakovzdušná hadica D 12,4 x 5 m pre LEX 3, LEX 2, LRS, IAS 3-SD, na pripojenie stroja je potrebná prípojka IAS 3-SD, dĺžka 5 m, v kartónovom obale	63,90 76,68 12,78 / 1 m 15,34 / 1 m	497215
 IAS – dvojitá prípojka IAS 3-DA-CT pre LEX 3, LEX 2, LRS, vysávače CT (nie CT 11/MINI/MIDI), na súčasné pripojenie dvoch kusov pneumatického náradia s prípojkou IAS 2 a/alebo IAS 3 na odsávacie zariadenie Festool, nehodí sa pre vysávače kategórie M, v kartónovom obale	84,30 101,16	497284

Príslušenstvo	Cena €*	Obj. č.
Adaptér		
 <p>AD-IAS/D 36 upozornenie: použitie hadíc IAS 2/IAS 3 na priame odsávanie nečistôt bez tohto adaptéra vedie k poškodeniu hadice a pneumatického náradia spôsobenému usadeninami nečistôt v miestach spojení, pri použití sacích dýz D 36 s hadicami IAS 2/IAS 3, vo vrecku</p>	<p>53,20 63,84</p>	488418
 <p>IAS-ZA pre centrálné odsávacie zariadenia, odsávacie ramená Rupes, IVO, Herkules a energetické hniezda Rupes, gumová objímka na pripojenie pneumatického náradia IAS 2 pomocou prípojky IAS 2, vonkajší Ø 59/75 mm, vnútorný Ø 49/57 mm, v kartónovom obale</p>	<p>62,30 74,76</p>	489222
 <p>IAS 3-FA pre LEX 3, LEX 2, LRS, na pripojenie hadice IAS 3/IAS 3 light na prípojku energie EAA alebo odsávaciu turbínu Herkules, priemer kónusu 47,5 – 51,8 mm, balenie pre samoobslužný predaj</p>	<p>30,20 36,24</p>	499025
 <p>Prípojka IAS IAS-S-ZA/Herkules na pripojenie sacích hadíc IAS 2 na centrálné odsávacie zariadenia System Herkules, s posuvným uzáverom, v kartónovom obale</p>	<p>128,90 154,68</p>	490605
Čistiaci a mazací olej Všetky varianty: pre LEX, LRS, v plastovej fľaši		
 <p>LFC 9022/50 špeciálny olej na úpravu tlakového vzduchu, 50 ml</p>	<p>5,20 6,24 10,40 / 100 ml 12,48 / 100 ml</p>	201077
 <p>LFC 9022/1000 špeciálny olej na úpravu tlakového vzduchu, 1 liter</p>	<p>36,90 44,28 36,90 / 1 l 44,28 / 1 l</p>	201076

05 Brúsivo



134 Brúsivo pre naše stroje

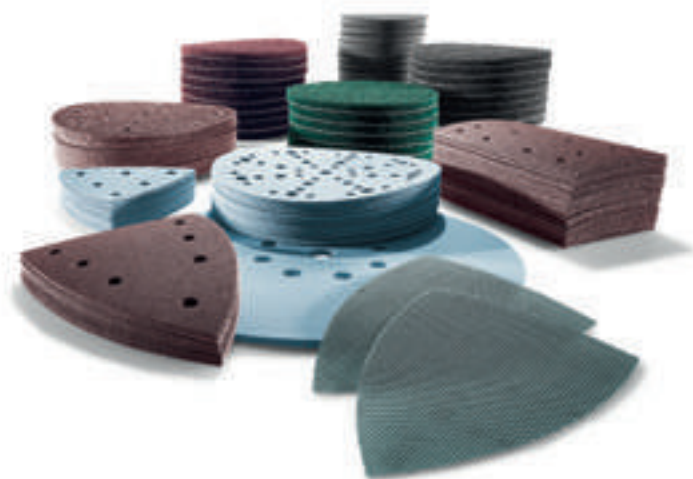

143 Brúsivo na ručné brúsenie



Brúsivo pre naše stroje

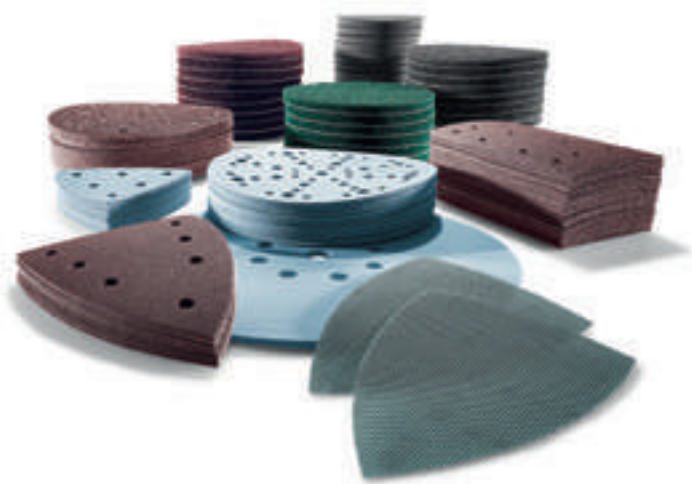

Druh brúsiva

	Granat	Brúsny papier P40-500 Brúsna fólia P800-1500
	Granat Net	Sietové brúsne prostriedky + Ochranná podložka
	Granat Soft	Brúsny papier na penovom podklade
	Rubin 2	Brúsny papier s odolným nosným podkladom
	Saphir	Brúsivo na veľmi odolnej nosnej tkanine (odolnej proti natrhnutiu)
	Vlies	Brúsne rúno
	Platin 2	Jemná brúsna tkanina na podložke peny

Brúsivo na ručné brúsenie



Granat

Brúsny papier

- > Flexibilný, univerzálny papier na ručné brúsenie na farby, tmely, stierky a laky
- > K dispozícii ako kotúč (115 mm x 25 m) alebo ako papier (230 x 230 mm)
- > Zrntosť P40 – 400

Granat

Brúsna špongia

- > 4-stranný, tvarovo stály brúsny blok v dvoch vyhotoveniach:
- > **Blok Standard**; ideálny na brúsenie hrán a profilov; zrntosť 36 – 60 – 120 – 220
- > **Blok Combi**; s oblou a ostrouhlou stranou; ideálny na brúsenie na ťažko prístupných miestach a dutých profiloch; zrntosť 120

Pozri stranu 144

Pozri stranu 145

Oblasť použitia	Materiál									Oblasť zrnitosti								
	Masívne drevo	Drevené kompozitné materiály	Olejovanie	Laky/farby	Plnivo	Tmel	Kov	Minerálne materiály	Sklolaminát	Plasty	Obrúsenie 24-60	Hrubý výbrus 80-120	Medzivýbrus 150-220	Jemný výbrus 240-500	Jemný výbrus 800-1500	Príprava pred leštením 1500-4000	Olejovanie/voskovanie	
Brúsiwo Premium na univerzálne použitie (hrubý a jemný výbrus)	○	○	●	●	●	○	●	○	●	40		1500						
Perfektné na silne prašné povrchy; použitie v kombinácii s ochrannou podložkou (okrem D225)	○	○	○	●	●		○	○	○	80		400						
Pre maximálnu prispôsobivosť a rovnomerný výsledok brúsenia mäkkých tmelov (len D225)						●				80		400						
Optimálne na opracovávanie dreva	●	●								40		220						
Na extrémne namáhanie v hrubom výbruse	○			●			○		●	24		80						
Na obrusovanie, čistenie, nanášanie oleja, voskovanie			●	●			●	●	○	100		800					biela/ zelená	
Na perfektnú prípravu pred leštením (suché a mokré brúsenie)				●			●		●					400		4000		

● veľmi vhodný ○ vhodný



Granat

Brúsna špongia

- > 2-stranná, tvarovo stála brúsna špongia; ideálna na brúsenie oblých profilov a tvarovaných plôch
- > Zrnitosť 60 – 120 – 220 – 800



Granat Soft

Brúsny kotúč Soft

- > Brúsny papier na penovej podložke na rovnomerné rozloženie tlaku; ideálny na výbrus a medzivýbrus
- > Kotúč 115 mm x 25 m (s predrazenými otvormi)
- > Zrnitosť P120 – 800



Vlies

Rúno na ručné brúsenie

- > k dispozícii ako kotúč (115 mm x 10 m) alebo podložky s predrazenými otvormi (115 x 152 mm)
- > Ideálne na zdrsnenie a zmatnenie starých lakov a pred nanášaním nového laku
- > Zrnitosť MEDIUM 100 Ž ULTRAFINE 1000



Brúsny špalík HSK

- > pre brúsiwo 80 x 133 mm, 115 x 228 mm, 80 x 400 mm a 80 x 200 mm
- > nevhodný pre brúsiwo D150 mm, 80 x 133 mm a 46 x 178 mm

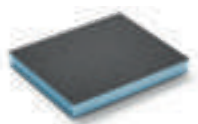

Pozri stranu 145



Pozri stranu 144



Pozri stranu 145





Pozri stranu 143

Ø 77 mm





	Zrnitosť	Obsah balenia/kus	Cena €*	Obj. číslo	Zrnitosť	Obsah balenia/kus	Cena €*	Obj. číslo
	P80	50	25,90 31,08	497405	P400	50	22,00 26,40	497412
	P120	50	22,00 26,40	497406	P500	50	22,00 26,40	497413
	P150	50	22,00 26,40	497407	P800	50	42,10 50,52	498929
	P180	50	22,00 26,40	497408	P1000	50	42,10 50,52	498930
	P240	50	22,00 26,40	497409	P1200	50	42,10 50,52	498931
	P280	50	22,00 26,40	497410	P1500	50	42,10 50,52	498932
	P320	50	22,00 26,40	497411				

Ø 90 mm

	P40	50	31,30 37,56	497363	P280	100	46,30 55,56	497850
	P60	50	29,20 35,04	497364	P320	100	46,30 55,56	497372
	P80	50	27,20 32,64	497365	P400	100	46,30 55,56	497373
	P100	100	46,30 55,56	497366	P500	100	46,30 55,56	498326
	P120	100	46,30 55,56	497367	P800	50	44,40 53,28	498327
	P150	100	46,30 55,56	497368	P1000	50	44,40 53,28	498328
	P180	100	46,30 55,56	497369	P1200	50	44,40 53,28	498329
	P220	100	46,30 55,56	497370	P1500	50	44,40 53,28	498330
	P240	100	46,30 55,56	497371				
		P40	50	31,30 37,56	499077	P120	50	23,20 27,84
P60		50	29,20 35,04	499078	P150	50	23,20 27,84	499082
P80		50	27,20 32,64	499079	P180	50	23,20 27,84	499083
P100		50	23,20 27,84	499080	P220	50	23,20 27,84	499084
	S500	15	36,90 44,28	498322	S2000	15	36,90 44,28	498324
	S1000	15	36,90 44,28	498323	S4000	15	36,90 44,28	498325



RO 90 DX
DX 93
RS 300
LRS 93
RAS 115

V93

	Zrnitosť	Obsah balenia/kus	Cena €*	Obj. číslo	Zrnitosť	Obsah balenia/kus	Cena €*	Obj. číslo
Granat 	P40	50	25,00 30,00	497390	P180	100	36,90 44,28	497396
	P60	50	23,30 27,96	497391	P220	100	36,90 44,28	497397
	P80	50	21,80 26,16	497392	P240	100	36,90 44,28	497398
	P100	100	36,90 44,28	497393	P280	100	36,90 44,28	499644
	P120	100	36,90 44,28	497394	P320	100	36,90 44,28	497399
	P150	100	36,90 44,28	497395	P400	100	36,90 44,28	497400
Rubin 2 	P40	50	25,00 30,00	499161	P120	50	18,50 22,20	499165
	P60	50	23,30 27,96	499162	P150	50	18,50 22,20	499166
	P80	50	21,80 26,16	499163	P180	50	18,50 22,20	499167
	P100	50	18,50 22,20	499164	P220	50	18,50 22,20	499168
Ø 115 mm								
Rubin 2 	P40	50	46,20 55,44	499085	P100	50	34,10 40,92	499088
	P60	50	43,00 51,60	499086	P120	50	34,10 40,92	499089
	P80	50	40,20 48,24	499087				
Saphir 	P24	25	46,50 55,80	484151	P50	25	39,80 47,76	485245
	P36	25	46,50 55,80	484152	P80	25	39,80 47,76	485246

RO 125
ETS 125
ETSC 125
LEX 3 125

Ø 125 mm

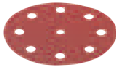
	Zrnitosť	Obsah balenia/kus	Cena €* 18,60	Obj. číslo		Zrnitosť	Obsah balenia/kus	Cena €* 85,68	Obj. číslo	
Granat 	P40	10	15,50 18,60	497145	P220	100	71,40 85,68	497172		
	P40	50	48,20 57,84	497165		P240	100	71,40 85,68	497173	
	P60	10	14,40 17,28	497146		P280	100	71,40 85,68	497174	
	P60	50	44,90 53,88	497166		P320	10	11,50 13,80	497150	
	P80	10	13,60 16,32	497147		P320	100	71,40 85,68	497175	
	P80	50	42,00 50,40	497167		P360	100	71,40 85,68	497176	
	P100	100	71,40 85,68	497168		P400	100	71,40 85,68	497177	
	P120	10	11,50 13,80	497148		P500	100	71,40 85,68	497178	
	P120	100	71,40 85,68	497169		P800	50	68,30 81,96	497179	
	P150	100	71,40 85,68	497170		P1000	50	68,30 81,96	497180	
	P180	10	11,50 13,80	497149		P1200	50	68,30 81,96	497181	
	P180	100	71,40 85,68	497171		P1500	50	68,30 81,96	497182	
	Granat Net  +	P80	50	59,70 71,64		203294	P220	50	50,70 60,84	203299
		P100	50	50,70 60,84		203295	P240	50	50,70 60,84	203300
P120		50	50,70 60,84	203296	P320	50	50,70 60,84	203301		
P150		50	50,70 60,84	203297	P400	50	50,70 60,84	203302		
P180		50	50,70 60,84	203298						
Protection Pad 		2	9,70 11,64	203344	na ochranu brúsneho taniera pri používaní sieťových brúsnych prostriedkov					
Rubin 2 	P40	10	15,50 18,60	499101	P120	10	11,50 13,80	499105		
	P40	50	48,20 57,84	499093	P120	50	35,70 42,84	499097		
	P60	10	14,40 17,28	499102	P150	10	11,50 13,80	499106		
	P60	50	44,90 53,88	499094	P150	50	35,70 42,84	499098		
	P80	10	13,60 16,32	499103	P180	10	11,50 13,80	499107		
	P80	50	42,00 50,40	499095	P180	50	35,70 42,84	499099		
	P100	10	11,50 13,80	499104	P220	10	11,50 13,80	499108		
	P100	50	35,70 42,84	499096	P220	50	35,70 42,84	499109		

na ochranu brúsneho taniera pri používaní sieťových brúsnych prostriedkov



RO 125, ETS 125

ETSC 125, LEX 3 125



RO 150, ETS 150

LEX 3 150

Ø 125 mm

	Zrnitosť	Obsah balenia/kus	Cena €*	Obj. číslo		Zrnitosť	Obsah balenia/kus	Cena €*	Obj. číslo
	P24	25	40,60 48,72	493124		P50	25	34,70 41,64	493126
	P36	25	40,60 48,72	493125		P80	25	34,70 41,64	493127
	green	10	29,20 35,04	496510		320	10	30,60 36,72	201132
	white	10	29,20 35,04	496511		800	10	30,60 36,72	201133
	100	10	32,30 38,76	201131					
	S400	15	41,40 49,68	492373		S2000	15	42,60 51,12	492376
	S500	15	41,40 49,68	492374		S4000	15	42,60 51,12	492377
	S1000	15	41,40 49,68	492375					

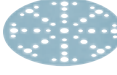
Ø 150 mm

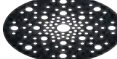
	P40	10	17,00 20,40	575154		P220	100	78,30 93,96	575157		
	P40	50	53,00 63,60	575160		P240	100	78,30 93,96	575168		
	P60	10	15,90 19,08	575155		P280	100	78,30 93,96	575169		
	P60	50	49,50 59,40	575161		P320	10	12,50 15,00	575159		
	P80	10	14,80 17,76	575156		P320	100	78,30 93,96	575170		
	P80	50	46,10 55,32	575162		P360	100	78,30 93,96	575171		
	P100	100	78,30 93,96	575163		P400	100	78,30 93,96	575172		
	P120	10	12,50 15,00	575157		P500	100	78,30 93,96	575173		
	P120	100	78,30 93,96	575164		P800	50	75,20 90,24	575174		
	P150	100	78,30 93,96	575165		P1000	50	75,20 90,24	575175		
	P180	10	12,50 15,00	575158		P1200	50	75,20 90,24	575176		
	P180	100	78,30 93,96	575166		P1500	50	75,20 90,24	575177		
		P80	50	65,50 78,60		203303		P220	50	55,60 66,72	203308
		P100	50	55,60 66,72		203304		P240	50	55,60 66,72	203309
P120		50	55,60 66,72	203305	P320	50		55,60 66,72	203310		
P150		50	55,60 66,72	203306	P400	50		55,60 66,72	203311		
P180		50	55,60 66,72	203307							
		2	10,70 12,84	203343							

na ochranu brúsneho taniera pri používaní sieťových brúsnych prostriedkov



RO 150

ETS 150

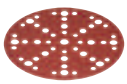
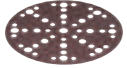

LEX 3 150

RAS 180

Ø 150 mm

	Zrnitosť	Obsah balenia/kus	Cena €*	Obj. číslo		Zrnitosť	Obsah balenia/kus	Cena €*	Obj. číslo
	P40	10	17,00 20,40	575178		P120	10	12,50 15,00	575182
	P40	50	53,00 63,60	575186		P120	50	39,30 47,16	575190
	P60	10	15,90 19,08	575179		P150	10	12,50 15,00	575183
	P60	50	49,50 59,40	575187		P150	50	39,30 47,16	575191
	P80	10	14,80 17,76	575180		P180	10	12,50 15,00	575184
	P80	50	46,10 55,32	575188		P180	50	39,30 47,16	575192
	P100	10	12,50 15,00	575181		P220	10	12,50 15,00	575185
	P100	50	39,30 47,16	575189		P220	50	39,30 47,16	575193
	P24	25	58,20 69,84	575194		P50	25	49,50 59,40	575196
P36	25	58,20 69,84	575195	P80	25	49,50 59,40	575197		
	green	10	35,70 42,84	496508	320	10	32,80 39,36	201127	
	white	10	35,70 42,84	496509	800	10	32,80 39,36	201128	
	100	10	34,50 41,40	201126					
	S400	15	48,90 58,68	492368	S2000	15	49,60 59,52	492371	
	S500	15	48,90 58,68	492369	S4000	15	49,60 59,52	492372	
	S1000	15	48,90 58,68	492370					

Ø 180 mm

	P40	50	67,40 80,88	499125	P120	50	49,90 59,88	499129
	P60	50	62,70 75,24	499126	P150	50	49,90 59,88	499130
	P80	50	58,70 70,44	499127	P180	50	49,90 59,88	499131
	P100	50	49,90 59,88	499128	P220	50	49,90 59,88	499132
	P24	25	98,00 117,60	485239	P50	25	83,30 99,96	485241
	P36	25	98,00 117,60	485240	P80	25	83,30 99,96	485242

LEX 2 185/7



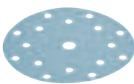

LHS-E 225

LHS 225

Ø 185 mm

	Zrnitosť	Obsah balenia/kus	Cena €*	Obj. číslo	Zrnitosť	Obsah balenia/kus	Cena €*	Obj. číslo
	Granat				P150	100	99,60 119,52	497187
	P40	50	67,40 80,88	497183	P180	100	99,60 119,52	497188
	P60	50	62,70 75,24	497184	P240	100	99,60 119,52	497189
	P80	50	58,70 70,44	497185	P320	100	99,60 119,52	497190
	P100	100	99,60 119,52	499629	P400	100	99,60 119,52	497191
	P120	100	99,60 119,52					

Ø 225 mm

	Granat				P150	25	43,20 51,84	499639
	P40	25	58,30 69,96	499634	P180	25	43,20 51,84	499640
	P60	25	54,40 65,28	499635	P220	25	43,20 51,84	499641
	P80	25	50,70 60,84	499636	P240	25	43,20 51,84	499642
	P100	25	43,20 51,84	499637	P320	25	43,20 51,84	499643
	P120	25	43,20 51,84					
	Granat Net				P220	25	61,40 73,68	203317
	P80	25	72,00 86,40	203312	P240	25	61,40 73,68	203318
	P100	25	61,40 73,68	203313	P320	25	61,40 73,68	203319
	P120	25	61,40 73,68	203314	P400	25	61,40 73,68	201885
	P150	25	61,40 73,68	203315				
	P180	25	61,40 73,68					
	Granat Soft				P180	25	91,80 110,16	204225
	P80	25	107,90 129,48	204221	P240	25	91,80 110,16	204226
	P100	25	91,80 110,16	204222	P320	25	91,80 110,16	204227
	P120	25	91,80 110,16	204223	P400	25	91,80 110,16	204228
	P150	25	91,80 110,16					
	Saphir				P36	25	120,00 144,00	495175
	P24	25	120,00 144,00	495174				

RTS 400

RTSC 400

LS 130

HSK-A 80x130

80 x 133 mm

	Zrinitosť	Obsah balenia/kus	Cena €*	Obj. číslo		Zrinitosť	Obsah balenia/kus	Cena €*	Obj. číslo
	Granat					P150	100	49,00 58,80	497121
	P40	10	10,70 12,84	497127	P180	10	8,00 9,60	497130	
	P40	50	33,30 39,96	497117	P180	100	49,00 58,80	497122	
	P60	50	30,90 37,08	497118	P220	100	49,00 58,80	497123	
	P80	10	9,40 11,28	497128	P240	100	49,00 58,80	497124	
	P80	50	29,00 34,80	497119	P280	100	49,00 58,80	497204	
	P100	100	49,00 58,80	499628	P320	100	49,00 58,80	497125	
	P120	10	8,00 9,60	497129	P400	100	49,00 58,80	497126	
	P120	100	49,00 58,80	497120					
	Granat Net				P220	50	39,20 47,04	203290	
	P80	50	46,10 55,32	203285	P240	50	39,20 47,04	203291	
	P100	50	39,20 47,04	203286	P320	50	39,20 47,04	203292	
	P120	50	39,20 47,04	203287	P400	50	39,20 47,04	203293	
	P150	50	39,20 47,04	203288					
	P180	50	39,20 47,04	203289					
	Protection Pad	2	9,70 11,64	203346					
	Rubin 2				P120	10	8,00 9,60	499058	
	P40	10	10,70 12,84	499054	P120	50	24,60 29,52	499050	
	P40	50	33,30 39,96	499046	P150	10	8,00 9,60	499059	
	P60	10	10,00 12,00	499055	P150	50	24,60 29,52	499051	
	P60	50	30,90 37,08	499047	P180	10	8,00 9,60	499060	
	P80	10	9,40 11,28	499056	P180	50	24,60 29,52	499052	
	P80	50	29,00 34,80	499048	P220	10	8,00 9,60	499061	
	P100	10	8,00 9,60	499057	P220	50	24,60 29,52	499053	
	P100	50	24,60 29,52	499049					
		Vlies	800	9,30 11,16	483582				

na ochranu brúsnej dosky pri používaní sieťových
brúsnych prostriedkov

LRS 400

HSK-A 80x400 / 80x200



DTS 400 R

DTSC 400

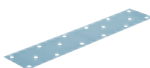
80 x 400 mm (s predrazenými otvormi pre 80 x 200 mm)

	Zrornosť	Obsah balenia/kus	Cena €*	Obj. číslo	Zrornosť	Obsah balenia/kus	Cena €*	Obj. číslo
	P40	50	69,00 82,80	497157	P150	50	51,00 61,20	497161
	P60	50	64,20 77,04	497158	P180	50	51,00 61,20	497162
	P80	50	59,90 71,88	497159	P240	50	51,00 61,20	497163
	P100	50	51,00 61,20	499631	P280	50	51,00 61,20	497203
	P120	50	51,00 61,20	497160	P320	50	51,00 61,20	497164

100 x 150 mm

	Zrornosť	Obsah balenia/kus	Cena €*	Obj. číslo	Zrornosť	Obsah balenia/kus	Cena €*	Obj. číslo
	P40	10	12,80 15,36	497131	P150	100	58,90 70,68	497139
	P40	50	39,80 47,76	497135	P180	10	9,50 11,40	497134
	P60	50	37,10 44,52	497136	P180	100	58,90 70,68	497140
	P80	10	11,20 13,44	497132	P220	100	58,90 70,68	497141
	P80	50	34,70 41,64	497137	P240	100	58,90 70,68	497142
	P100	100	58,90 70,68	499630	P320	100	58,90 70,68	497143
	P120	10	9,50 11,40	497133	P400	100	58,90 70,68	497144
	P120	100	58,90 70,68	497138				
	P80	50	54,20 65,04	203320	P220	50	46,00 55,20	203325
	P100	50	46,00 55,20	203321	P240	50	46,00 55,20	203326
	P120	50	46,00 55,20	203322	P320	50	46,00 55,20	203327
	P150	50	46,00 55,20	203323	P400	50	46,00 55,20	203328
	P180	50	46,00 55,20	203324				

	Protection Pad	2	9,70 11,64	203347
---	----------------	---	---------------	--------

	P40	10	12,80 15,36	499141	P120	10	9,50 11,40	499145
	P40	50	39,80 47,76	499133	P120	50	29,50 35,40	499137
	P60	10	11,90 14,28	499142	P150	10	9,50 11,40	499146
	P60	50	37,10 44,52	499134	P150	50	29,50 35,40	499138
	P80	10	11,20 13,44	499143	P180	10	9,50 11,40	499147
	P80	50	34,70 41,64	499135	P180	50	29,50 35,40	499139
	P100	10	9,50 11,40	499144	P220	10	9,50 11,40	499148
	P100	50	29,50 35,40	499136	P220	50	29,50 35,40	499140

na ochranu brúsnej dosky pri používaní sieťových brúsnych prostriedkov

RS 300
LRS 93
RS 100
RS 200

93 x 178 mm

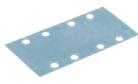
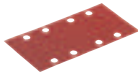
	Zrnitosť	Obsah balenia/kus	Cena €* 52,32	Obj. číslo 498933		Zrnitosť	Obsah balenia/kus	Cena €* 77,16	Obj. číslo 498938
	Granat				P180	100	64,30 77,16	498938	
	P40	50	43,60 52,32	498933	P220	100	64,30 77,16	498939	
	P60	50	40,50 48,60	498934	P240	100	64,30 77,16	498940	
	P80	50	37,80 45,36	498935	P280	100	64,30 77,16	498941	
	P100	100	64,30 77,16	499633	P320	100	64,30 77,16	498942	
	P120	100	64,30 77,16	498936	P400	100	64,30 77,16	498943	
	Rubin 2				P120	50	32,10 38,52	499065	
	P40	50	43,60 52,32	499185	P150	50	32,10 38,52	499066	
	P60	50	40,50 48,60	499062	P180	50	32,10 38,52	499067	
	P80	50	37,80 45,36	499063	P220	50	32,10 38,52	499068	
P100	50	32,10 38,52	499064						

115 x 228 mm

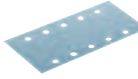
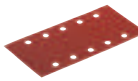
	Zrnitosť	Obsah balenia/kus	Cena €* 107,28	Obj. číslo 498944		Zrnitosť	Obsah balenia/kus	Cena €* 107,28	Obj. číslo 498949
	Granat				P180	100	89,40 107,28	498949	
	P40	50	60,50 72,60	498944	P220	100	89,40 107,28	498950	
	P60	50	56,30 67,56	498945	P240	100	89,40 107,28	498951	
	P80	50	52,60 63,12	498946	P320	100	89,40 107,28	498953	
	P100	100	89,40 107,28	499632	P400	100	89,40 107,28	498954	
	P120	100	89,40 107,28	498947					
	Rubin 2				P120	50	44,70 53,64	499034	
	P40	50	60,50 72,60	499030	P150	50	44,70 53,64	499035	
	P60	50	56,30 67,56	499031	P180	50	44,70 53,64	499036	
	P80	50	52,60 63,12	499032	P220	50	44,70 53,64	499037	
P100	50	44,70 53,64	499033						

BS 75

BS 105

CMB 120

533 x 75 mm

	Zrnitosť	Obsah balenia/kus	Cena €*	Obj. číslo	Zrnitosť	Obsah balenia/kus	Cena €*	Obj. číslo
	P40	10	29,40 35,28	499155	P100	10	21,80 26,16	499158
	P60	10	27,30 32,76	499156	P120	10	21,80 26,16	499159
	P80	10	25,60 30,72	499157	P150	10	21,80 26,16	499160



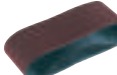



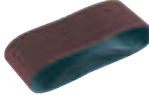

620 x 105 mm

	P40	10	38,30 45,96	499149	P100	10	28,40 34,08	499152
	P60	10	35,60 42,72	499150	P120	10	28,40 34,08	499153
	P80	10	33,30 39,96	499151	P150	10	28,40 34,08	499154

820 x 120 mm

	P50	10	82,50 99,00	488081	P120	10	73,30 87,96	488084
	P80	10	82,50 99,00	488082	P150	10	73,30 87,96	488085
	P100	10	73,30 87,96	488083	P180	10	73,30 87,96	488086

Príslušenstvo pre ručné brúsenie

	Cena €*	Obj. č.
 Brúsny špalík HSK-A 80x130 vhodné brúsiivo 80 x 133 mm, adaptér na hadicu Festool, obtokový adaptér, hmotnosť 0,19 kg, v kartónovom obale	64,70 77,64	496962
 Brúsny špalík HSK-A 115x226 vhodné brúsiivo 115 x 228 mm, adaptér na hadicu Festool, obtokový adaptér, hmotnosť 0,28 kg, v kartónovom obale	122,60 147,12	496963
 Brúsny špalík HSK-A 80x400 vhodné brúsiivo 80 x 400 mm, adaptér na hadicu Festool, obtokový adaptér, hmotnosť 0,52 kg, v kartónovom obale	135,50 162,60	496964
 Brúsny špalík HSK-A 80x200 vhodné brúsiivo 80 x 400 mm (na delenie), adaptér na hadicu Festool, obtokový adaptér, hmotnosť 0,2 kg, v kartónovom obale	96,90 116,28	496965
 Doštičky na ručné brúsenie HSK-A-Set vhodné brúsiivo 80 x 133 mm, 115 x 228 mm, 80 x 400 mm, adaptér na hadicu Festool, HSK-A 80 x 130, obtokový adaptér, HSK-A 80 x 200, HSK-A 80 x 400, HSK-A 115 x 226, v kartónovom obale	419,70 503,64	497101
 Brúsny špalík HSK-STF-46x178 na upevnenie brúsneho papiera StickFix 46 x 178 mm, balenie pre samoobslužný predaj	12,50 15,00	583129
 Brúsny špalík HSK-D 150 W mäkká, na upevnenie brúsnych kotúčov StickFix Ø 150 mm, balenie pre samoobslužný predaj	22,60 27,12	495965
 Brúsny špalík HSK-D 150 H tvrdá, na upevnenie brúsnych kotúčov StickFix Ø 150 mm, balenie pre samoobslužný predaj	24,20 29,04	495966
 Brúsny špalík HSK 80x133 H tvrdá, na upevnenie brúsneho pásu StickFix 80 x 133 mm, balenie pre samoobslužný predaj	24,20 29,04	495967

* Nezáväzná odporúčaná cena výrobcu. Ceny predajcov sa môžu líšiť.
Bez DPH. | S DPH.

Pocket StickFix 46 x 178 mm na doštičku na ručné brúsenie

	Zrornosť	Obsah balenia/kus	Cena €*	Obj. číslo	Zrornosť	Obsah balenia/kus	Cena €*	Obj. číslo
Granat	P40	10	6,80 8,16	204276	P120	10	5,10 6,12	204278
	P80	10	6,00 7,20	204277	P180	10	5,10 6,12	204279

Brúsivo na ručné brúsenie Granat brúsny papier 230 x 280 mm

	Zrornosť	Obsah balenia/kus	Cena €*	Obj. číslo	Zrornosť	Obsah balenia/kus	Cena €*	Obj. číslo
Granat	P40	10	13,80 16,56	201256	P150	50	31,60 37,92	201091
	P40	25	21,70 26,04	201085	P180	10	10,20 12,24	201262
	P60	10	11,90 14,28	201257	P180	50	31,60 37,92	201093
	P60	50	37,20 44,64	201087	P220	10	10,20 12,24	201263
	P80	10	11,00 13,20	201258	P220	50	31,60 37,92	201094
	P80	50	34,50 41,40	201088	P240	10	10,20 12,24	201264
	P100	10	10,20 12,24	201259	P240	50	31,60 37,92	201095
	P100	50	31,60 37,92	201089	P320	10	10,20 12,24	201265
	P120	10	10,20 12,24	201260	P320	50	31,60 37,92	201096
	P120	50	31,60 37,92	201090	P400	10	10,20 12,24	201266
	P150	10	10,20 12,24	201261	P400	50	31,60 37,92	201097

Brúsivo na ručné brúsenie Granat brúsny pás 115 mm x 25 m

	Zrornosť	Obsah balenia/kus	Cena €*	Obj. číslo	Zrornosť	Obsah balenia/kus	Cena €*	Obj. číslo
Granat	P40	1	48,90 58,68 1,96 / 1 m 2,35 / 1 m	201103	P150	1	37,20 44,64 1,49 / 1 m 1,79 / 1 m	201108
	P60	1	43,50 52,20 1,74 / 1 m 2,09 / 1 m	201104	P180	1	37,20 44,64 1,49 / 1 m 1,79 / 1 m	201109
	P80	1	40,50 48,60 1,62 / 1 m 1,94 / 1 m	201105	P220	1	37,20 44,64 1,49 / 1 m 1,79 / 1 m	201110
	P100	1	37,20 44,64 1,49 / 1 m 1,79 / 1 m	201106	P240	1	37,20 44,64 1,49 / 1 m 1,79 / 1 m	201111
	P120	1	37,20 44,64 1,49 / 1 m 1,79 / 1 m	201107	P320	1	37,20 44,64 1,49 / 1 m 1,79 / 1 m	201768

Brúsivo na ručné brúsenie Granat soft v kotúčoch (s predrazenými otvormi) 115 mm x 25 m

	Zrornosť	Obsah balenia/kus	Cena €*	Obj. číslo	Zrornosť	Obsah balenia/kus	Cena €*	Obj. číslo
Granat Soft	P120	1	79,20 95,04 3,17 / 1 m 3,80 / 1 m	497091	P400	1	79,20 95,04 3,17 / 1 m 3,80 / 1 m	497096
	P150	1	79,20 95,04 3,17 / 1 m 3,80 / 1 m	497092	P500	1	79,20 95,04 3,17 / 1 m 3,80 / 1 m	497097
	P180	1	79,20 95,04 3,17 / 1 m 3,80 / 1 m	497093	P600	1	79,20 95,04 3,17 / 1 m 3,80 / 1 m	497098
	P240	1	79,20 95,04 3,17 / 1 m 3,80 / 1 m	497094	P800	1	79,20 95,04 3,17 / 1 m 3,80 / 1 m	497964
	P320	1	79,20 95,04 3,17 / 1 m 3,80 / 1 m	497095				

* Nezáväzná odporúčaná cena výrobcu. Ceny predajcov sa môžu líšiť.
Bez DPH. | S DPH.

Brúsivo na ručné brúsenie Granat brúsna špongia 69 x 98 x 26 mm (4-stranná)

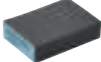
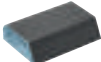
	Zrornosť	Obsah balenia/kus	Cena €* 5,76	Obj. číslo	Zrornosť	Obsah balenia/kus	Cena €* 5,76	Obj. číslo
	36	6	4,80	201080	120	6	4,80	201082
	60	6	4,80	201081	220	6	4,80	201083
	120	6	6,80 8,16	201084				

Brúsivo na ručné brúsenie Granat brúsna špongia 98 x 120 x 13 mm (2-stranná)

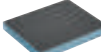
	Zrornosť	Obsah balenia/kus	Cena €* 5,40	Obj. číslo	Zrornosť	Obsah balenia/kus	Cena €* 5,40	Obj. číslo
	60	6	4,50	201112	220	6	4,50	201114
	120	6	4,50	201113	800	6	4,50	201507

Brúsivo na ručné brúsenie – rúno 115 x 152 mm

	Zrornosť	Obsah balenia/kus	Cena €* 42,12	Obj. číslo	Zrornosť	Obsah balenia/kus	Cena €* 42,12	Obj. číslo
	100	25	35,10	201115	800	30	35,10	497089
	320	30	35,10	497088	1000	30	35,10	497090

Brúsivo na ručné brúsenie rúno brúsny pás 115 mm x 10 m

	Zrornosť	Obsah balenia/kus	Cena €* 51,24	Obj. číslo	Zrornosť	Obsah balenia/kus	Cena €* 42,12	Obj. číslo
	100	1	42,70 51,24 4,27 / 1 m 5,12 / 1 m	201116	800	1	35,10 42,12 3,51 / 1 m 4,21 / 1 m	201118
	320	1	35,10 42,12 3,51 / 1 m 4,21 / 1 m	201117	1000	1	35,10 42,12 3,51 / 1 m 4,21 / 1 m	201119

06 Leštenie a olejovanie





148 Rotačná leštička SHINEX



156 Dávkoč oleja SURFIX

Všestranný génius na každý účel.

Rotačná leštička SHINEX.

S optimálne umiestneným spínačom výkonu sa môže rotačná leštička SHINEX RAP 150 jemne spustiť s nízkymi otáčkami a perfektne prispôbiť konkrétnemu lešteniu. Otáčky sa zafixujú spínačom. Zohriaty motor sa pritom plynule chladí integrovaným chladiacim telesom. To šetrí nielen ložiská, ale prejavuje sa aj v zónach uchopenia: práve tam zostáva RAP 150 pri trvalom použití citeľne chladná.



Rotačná leštička
SHINEX RAP 150

Technické parametre	RAP 150-14	RAP 150-21
Príkion (W)	1.200	1.200
Voľnobežné otáčky (min ⁻¹)	600 – 1.400	900 – 2.100
Max. Ø leštiaceho taniera (mm)	150	150
Vreteno	M14	M14
Hmotnosť (kg)	2,1	2,1













Kompaktné a ergonomické

RAP 150 váži iba 2,1 kg. Vďaka príjemnej vrstve Softgrip a štíhlej konštrukcii sedí v ruke bezpečne pri akejkoľvek polohe.

Blízko k povrchu

Malá vzdialenosť medzi tanierom a náradím vždy sprostredkúva správny cit pri leštení a znižuje nebezpečenstvo prevrátenia. Chrbát krytu slúži ako odkladacia plocha odolná voči prevráteniu.



Rozsah dodávky		Cena €*	Obj. č.
RAP 150	Všetky varianty: prídavná rukoväť, leštiaci tanier StickFix Ø 150 mm		
	RAP 150-14 FE v kartónovom obale	502,00 602,40	570809
	RAP 150-21 FE v kartónovom obale	502,00 602,40	570811
	RAP 150-21 FE-Set Wood Vyhľadzoč lakú, mix brúsnych kotúčov StickFix, leštiaci prostriedok MPA 5010 OR, leštiaci prostriedok MPA 9010 BL, leštiaca špongia PoliStick Ø 150 mm OR W, oranžová, stredná, s vaflovým vzorom, leštiaca špongia PoliStick Ø 150 mm BL W, modrá, stredne jemná, s vaflovým vzorom, jahňacina PoliStick Ø 150 mm, leštiaca utierka z mikrovlákna, dokončovací čistič, v kontajneri SYSTAINER SYS MAXI	667,00 800,40	574907
Príslušenstvo		Cena €*	Obj. č.
	Leštiaci tanier PT-STF-D150-M14 pre RAP 150, s integrovaným tlmičom na optimálne rozdelenie tlaku pri leštení, na upnutie leštiaceho príslušenstva, priemer 125 mm, výška 25 mm, balenie pre samoobslužný predaj	35,40 42,48	488342
	Leštiaci prostriedok Všetky varianty: bez silikónu, na báze vody, obsah fľaše 500 ml, v plastovej fľaši		
	MPA 5010 OR/0,5L Brúsna politúra 1-Step Speed Cut, perfektné v spojení s navlekom z jahňaciny alebo leštiacou špongiou [ORANŽOVOU]	31,80 38,16 63,60 / 1 l 76,32 / 1 l	202048
	MPA 9010 BL/0,5L Leštidlo na jemné brúsenie SPEED GLOSS, perfektné v spojení s leštiacou špongiou (MODROU)	26,40 31,68 52,80 / 1 l 63,36 / 1 l	202050
	MPA 11010 WH/0,5L Antiologramová vysoko lesklá politúra, perfektné v spojení s leštiacou špongiou [BIELOU]	26,40 31,68 52,80 / 1 l 63,36 / 1 l	202051
	Utierka z mikrovlákna MPA-Microfibre/2 na perfektnú konečnú úpravu laku, na odstraňovanie zvyškov leštidiel a odtlačkov prstov, obsah balenia 2 ks., balenie pre samoobslužný predaj	23,80 28,56	493068
	Utierka na čistenie RT PREMIUM 240x380/200 zvitok s 200 listami, vystužená vláknami, odolná voči roztrhnutiu a extrémne nasiakavá, v zásobníku, v kartónovom obale	35,70 42,84	498071
	Konzervácia v spreji MPA SV+/0,5L na zapečatenie lakovaných povrchov, bez silikónu, na báze vody, obsah fľaše 500 ml, v plastovej fľaši	23,30 27,96 46,60 / 1 l 55,92 / 1 l	202052
	Finálny čistiaci prostriedok MPA F+/0,5L na odstraňovanie zvyškov leštidla a mastných škvŕn, bez silikónu, na báze vody, obsah fľaše 500 ml, v plastovej fľaši	18,50 22,20 37,00 / 1 l 44,40 / 1 l	202053
	Vyhľadzoč laku LZK-HM so šnúrou, na presné odstraňovanie inklúzií laku a nerovností, z tvrdého kovu, s obvodovým dutým výbrusom, rozmery 25 x 30 mm, balenie pre samoobslužný predaj	69,90 83,88	497525
	Prídavná rukoväť ZG-RAS/RO pre RO 150, RAS, WTS 150, RAP 80/150/180, v kartónovom obale	8,40 10,08	487865

* Nezáväzná odporúčaná cena výrobcu. Ceny predajcov sa môžu líšiť.
Bez DPH. | S DPH.

Príprava povrchov

Vyhľadzoč laku



Jemný výbrus

Brúska ETS 150/3



Brúsny tanier
Ø 150 mm



Brúsivo Granat P 1500
Ø 150 mm



Leštenie

Leštička SHINEX RAP 150



Leštiaci tanier
Ø 150 mm



Oranžová – prípravné leštenie

Špongia oranžová (stredná)
Návlek z jahňaciny Premium



Leštiaci prostriedok MPA 5010



Modrá – jemné leštenie

Špongia modrá (stredne jemná)



Leštiaci prostriedok MPA 9010



Vyleštenie hologramov

Excentrická brúska s prevodovkou
ROTEX RO 150
ROTEX RO 125
ROTEX RO 90



Leštiaci tanier
Ø 150 mm
Ø 125 mm
Ø 90 mm



Biela – leštenie do vysokého lesku

Špongia biela (jemná)



Leštiaci prostriedok MPA 11010



Čistenie/dokončovanie

Čistič na záverečnú úpravu MPA F+



Konzervácia v spreji MPA SV+



Utierka z mikrovláčna MPA Microfibre



Čistiaca utierka RT PREMIUM



Zanechajú lesklý dojem.

Politúry a leštiace špongie Festool.

Jednoduché leštenie, docielenie ligotavých výsledkov – politúry Festool sú ideálne prispôsobené rôznym aplikáciám. Politúry na báze vody a bez obsahu silikónu sa v kombinácii s vhodnou špongiou postarajú o spoľahlivé a optimálne výsledky na všetkých typoch lakov, a to pri minimálnej námahe. Prehľadný systém rozlíšenia podľa farieb pomáha rýchlo nájsť vhodný výrobok.

Politúry

MPA 5010

**Brúsna politúra
1-Step Speed Cut**

Vysoký brúsny výkon a vysoký lesk v jednom kroku



MPA 9010

**Leštidlo na jemné brúsenie
SPEED GLOSS**

Jemný brúsny výkon na leštenie medzi pracovnými krokmi a jemné leštenie



MPA 11010

**Antihologramová vysoko
lesklá politúra**

Veľmi jemný brúsny výkon na odstraňovanie mikroškrabancov a hologramov



Leštiace špongie

hrubá

Na leštenie silno zvetraných lakov (úprava laku)



stredná

Na leštenie a odstránenie chýb v laku. Ideálne v spojení s MPA 5010.



stredne jemná

Na vytvorenie perfektného lesku. Ideálne v spojení s MPA 9010.



jemná

Na vyleštenie hologramov a docielenie vysokého lesku. Ideálne v spojení s MPA 11010.



veľmi jemná

Na odstraňovanie zvyškov leštiaceho prostriedku na lakovaných povrchoch.



Leštiace plsti a návleky z jahňaciny

Tvrdá leštiaca plst'

Na predleštenie minerálnych materiálov, akrylátového skla a lakov

Mäkká leštiaca plst'

Na dolešovanie minerálnych materiálov, akrylátového skla a lakov



Prémiová jahňacina

Vhodný najmä na UV laky a laky odolávajúce škrabancom







Dokončovací čistíč a konzervácia v spreji

Kvalitné mikrovláknové utierky majú jemný okraj pre perfektnú záverečnú úpravu laku. V kombinácii s čistíčom na záverečnú úpravu sú ideálne na odstraňovanie zvyškov politúry a mastných škvŕn. Konzervácia v spreji je vhodná na rýchle a jednoduché zapečatenie lakovaných povrchov. Konzervuje, chráni a ošetruje lak.





RAP 80
T 15+3
T 18+3
RO 90 DX

Leštiaca špongia PoliStick na Ø 80 mm





	Priemer	Výška v mm	Obsah balenia	Cena €* 30,48	Obj. č.
 žltá, hrubá, Na leštenie silno zvetraných lakov (úprava laku).	80 mm	20 mm	5	25,40 30,48	201989
 oranžová, stredná, Na predleštenie pri odstraňovaní chýb laku, ideálna v spojení s MPA 5010	80 mm	20 mm	5	27,90 33,48	201993
 modrá, stredne jemná, na odstraňovanie mikroškrabancov a hologramov, ideálna v spojení s MPA 9010	80 mm	20 mm	5	25,50 30,60	202001
 biela, jemná, na odstránenie hologramov a dosiahnutie hlbokého lesku, leštenie do vysokého lesku, ideálna v spojení s MPA 11010	80 mm	20 mm	5	25,50 30,60	202009
 čierna, veľmi jemná (zvlnená), na odstraňovanie zvyškov leštiaceho prostriedku na lakovaných povrchoch	80 mm	20 mm	5	25,40 30,48	202017

Návlek z jahňaciny a leštiaca plsť na Ø 80 mm



	Priemer	Výška v mm	Obsah balenia	Cena €* 50,16	Obj. č.
 Návlek z pravej jahňaciny pre vysokú abrazivitu a vynikajúci výsledok leštenia, ideálna v spojení s MPA 5010, vhodný najmä na UV laky a laky, odolávajúce škrabancom, optimálne držanie vďaka celoplošnému velúrovému otepeniu a zašitiu okrajov	80 mm	18 mm	5	41,80 50,16	202044
 leštiaca plsť, tvrdá, Na predleštenie minerálnych materiálov, akrylátového skla a lakov, biela	80 mm	6 mm	5	22,20 26,64	488339
 leštiaca plsť, mäkká, Na dolešťovanie minerálnych materiálov, akrylátového skla a lakov, biela	80 mm	6 mm	5	22,20 26,64	488341

RO 125

● **Leštiaca špongia na Ø 125 mm**





	Priemer	Výška v mm	Obsah balenia	Cena €* 56,28	Obj. č.
 žltá, hrubá, Na leštenie silno zvetraných lakov (úprava laku).	125 mm	20 mm	5	46,90 56,28	201990
 oranžová, stredná, Na predleštenie pri odstraňovaní chýb laku, ideálna v spojení s MPA 5010	125 mm	20 mm	1	15,10 18,12	202367
	125 mm	20 mm	5	65,10 78,12	201995
 modrá, stredne jemná, na odstraňovanie mikroškrabancov a hologramov, ideálna v spojení s MPA 9010	125 mm	20 mm	1	13,40 16,08	202371
	125 mm	20 mm	5	58,10 69,72	202003
 biela, jemná, na odstránenie hologramov a dosiahnutie hlbokého lesku, leštenie do vysokého lesku, ideálna v spojení s MPA 11010	125 mm	20 mm	1	13,40 16,08	202375
	125 mm	20 mm	5	58,10 69,72	202011
 čierna, veľmi jemná (zvlnená), na odstraňovanie zvyškov leštiaceho prostriedku na lakovaných povrchoch	125 mm	20 mm	1	11,50 13,80	202379
	125 mm	20 mm	5	49,00 58,80	202018

● **Návlek z jahňaciny a leštiaca plšť na Ø 125 mm**



	Priemer	Výška v mm	Obsah balenia	Cena €* 18,72	Obj. č.
 Návlek z pravej jahňaciny pre vysokú abrazivitu a vynikajúci výsledok leštenia, ideálna v spojení s MPA 5010, vhodný najmä na UV laky a laky, odolávajúce škrabancom, optimálne držanie vďaka celoplošnému velúrovému olepeniu a zašitiu okrajov	125 mm	18 mm	1	15,60 18,72	202045
 leštiaca plšť, tvrdá, Na predleštenie minerálnych materiálov, akrylátového skla a lakov, biela	125 mm	6 mm	5	29,40 35,28	493078
leštiaca plšť, mäkká, na dolešťovanie minerálnych materiálov, akrylátového skla a lakov, biela	125 mm	6 mm	5	29,40 35,28	493077

RAP 150
RO 150

● ● Leštiaca špongia PoliStick na Ø 150 mm





	Priemer	Výška v mm	Obsah balenia	Cena €* 82,44	Obj. č.
 žltá, hrubá, Na leštenie silno zvetraných lakov (úprava laku).	150 mm	30 mm	5	68,70 82,44	201991
 oranžová, stredná, Na predleštenie pri odstraňovaní chýb laku, ideálna v spojení s MPA 5010	150 mm	30 mm	1	19,90 23,88	202369
	150 mm	30 mm	5	87,90 105,48	201997
 modrá, stredne jemná, na odstraňovanie mikroškrabancov a hologramov, ideálna v spojení s MPA 9010	150 mm	30 mm	1	16,10 19,32	202373
	150 mm	30 mm	5	68,70 82,44	202005
 biela, jemná, na odstránenie hologramov a dosiahnutie hlbokého lesku, leštenie do vysokého lesku, ideálna v spojení s MPA 11010	150 mm	30 mm	1	16,10 19,32	202377
	150 mm	30 mm	5	68,70 82,44	202013
 čierna, veľmi jemná (zvlnená), na odstraňovanie zvyškov leštiaceho prostriedku na lakovaných povrchoch	150 mm	30 mm	1	15,60 18,72	202380
	150 mm	30 mm	5	68,20 81,84	202019

● ● Návlek z jahňaciny a leštiaca plsť na Ø 150 mm



	Priemer	Výška v mm	Obsah balenia	Cena €* 22,56	Obj. č.
 Návlek z pravej jahňaciny pre vysokú abrazivitu a vynikajúci výsledok leštenia, ideálna v spojení s MPA 5010, vhodný najmä na UV laky a laky, odolávajúce škrabancom, optimálne držanie vďaka celoplošnému velúrovému otepeniu a zašitiu okrajov	150 mm	18 mm	1	18,80 22,56	202046
 leštiaca plsť, tvrdá, Na predleštenie minerálnych materiálov, akrylátového skla a lakov, biela	150 mm	6 mm	1	9,50 11,40	485970
	150 mm	6 mm	5	36,90 44,28	488348
leštiaca plsť, mäkká, na dolešťovanie minerálnych materiálov, akrylátového skla a lakov, biela	150 mm	6 mm	1	9,50 11,40	485972
	150 mm	6 mm	5	36,90 44,28	488347

POLLUX 180
 RAP 180

Leštiaca špongia PoliStick na Ø 180 mm

	Priemer	Výška v mm	Obsah balenia	Cena €* 122,28	Obj. č.
 žltá, hrubá, Na leštenie silno zvetraných lakov (úprava laku).	180 mm	30 mm	5	101,90 122,28	201992
 oranžová, stredná, Na predleštenie pri odstraňovaní chýb laku, ideálna v spojení s MPA 5010	180 mm	30 mm	5	104,10 124,92	201999
 modrá, stredne jemná, na odstraňovanie mikroškrabancov a hologramov, ideálna v spojení s MPA 9010	180 mm	30 mm	5	98,70 118,44	202007
 biela, jemná, na odstránenie hologramov a dosiahnutie hlbokého lesku, leštenie do vysokého lesku, ideálna v spojení s MPA 11010	180 mm	30 mm	5	98,70 118,44	202015
 čierna, veľmi jemná (zvlnená), na odstraňovanie zvyškov leštiaceho prostriedku na lakovaných povrchoch	180 mm	30 mm	5	97,40 116,88	202020

Návlek z jahňaciny a leštiaca plst' na Ø 180 mm

	Priemer	Výška v mm	Obsah balenia	Cena €* 32,76	Obj. č.
 Návlek z pravej jahňaciny pre vysokú abrazivitu a vynikajúci výsledok leštenia, ideálna v spojení s MPA 5010, vhodný najmä na UV laky a laky, odolávajúce škrabancom, optimálne držanie vďaka celoplošnému velúrovému olepeniu a zašitiu okrajov	180 mm	18 mm	1	27,30 32,76	202047
 leštiaca plst', tvrdá, Na predleštenie minerálnych materiálov, akrylátového skla a lakov, biela	180 mm	6 mm	5	65,70 78,84	488355
leštiaca plst', mäkká, Na dolešťovanie minerálnych materiálov, akrylátového skla a lakov, biela	180 mm	6 mm	5	65,70 78,84	488354

Nanášanie oleja najčistejším spôsobom.

Dávkovač oleja SURFIX.

So zásobníkom oleja SURFIX je nanášanie oleja čisté, rýchle a ergonomické – a výrazne úspornejšie ako so štetcom alebo handrou. Oleje Heavy-Duty, One-Step a Outdoor pokrývajú takmer všetky oblasti použitia v interiéri i vo vonkajšom prostredí – vhodné pre svetlé i tmavé druhy dreva.



Dávkovač oleja
SURFIX OS









Rozsah dodávky		Cena €*	Obj. č.
OS	Všetky varianty: základná doska		
	OS-Set HD 0,3 l špongia na olej StickFix, fľaštička na olej Heavy Duty 0,3 l, v dóze z bieleho plechu	41,20 49,44 137,33 / 1 l 164,80 / 1 l	498060
	OS-Set OS 0,3 l špongia na olej StickFix, fľaštička na olej One Step 0,3 l, v dóze z bieleho plechu	40,60 48,72 135,33 / 1 l 162,40 / 1 l	498061
	OS-Set OD 0,3 l špongia na olej StickFix, fľaštička na olej Outdoor 0,3 l, v dóze z bieleho plechu	40,70 48,84 135,67 / 1 l 162,80 / 1 l	498062
	OS-SYS3-Set fľaštička na olej Heavy Duty 0,3 l, fľaštička na olej One Step 0,3 l, fľaštička na olej Outdoor 0,3 l, 5 x špongia na olej StickFix, 5 x brúsna plst zelená, 5 x brúsna plst biela, 10 x brúsne kotúče STF-D150 P180 RU2, 10 x brúsne kotúče STF-D150 P240 Granat, v kontajneri SYSTAINER SYS 3 T-LOC	149,90 179,88	498063

Bezpečne a čisto

V dodávanej dóze zostane špongia dlho mäkká a znova použiteľná.

Jednoduchá výmena

Fľaštičky sa namontujú na základnú dosku jedným cvaknutím, špongie sa vďaka systému StickFix vymenia rýchlo.

Príslušenstvo	Cena €*	Obj. č.
Prírodný olej		
 RF HD 0,3 l/2 olej Heavy Duty, fľaštička na dopĺňanie, obsah balenia 2 ks., obsah fľaše 300 ml, balenie pre samoobslužný predaj	31,90 38,28 53,17 / 1 l 63,80 / 1 l	498064
 RF OS 0,3 l/2 olej One Step, fľaštička na dopĺňanie, obsah balenia 2 ks., obsah fľaše 300 ml, balenie pre samoobslužný predaj	31,90 38,28 53,17 / 1 l 63,80 / 1 l	498065
RF OD 0,3 l/2 olej Outdoor, fľaštička na dopĺňanie, obsah balenia 2 ks., obsah fľaše 300 ml, balenie pre samoobslužný predaj	31,90 38,28 53,17 / 1 l 63,80 / 1 l	498066
 RF HD 5l olej Heavy Duty, množstvo náplne 5 l, v kanistri	150,60 180,72 30,12 / 1 l 36,14 / 1 l	498067
 RF OS 5l olej One Step, množstvo náplne 5 l, v kanistri	150,60 180,72 30,12 / 1 l 36,14 / 1 l	498068
 RF OD 5l olej Outdoor, množstvo náplne 5 l, v kanistri	150,60 180,72 30,12 / 1 l 36,14 / 1 l	498069
 Špongia na olej OS-STF 125x125/5 Špongia StickFix pre pomôcku na dávkovanie a nanášanie oleja SURFIX, obsah balenia 5 ks., rozmery 125 x 125 mm, v kartónovom obale	19,50 23,40	498070
 Utierka na čistenie RT PREMIUM 240x380/200 zvitok s 200 listami, vystužená vláknamí, odolná voči roztrhnutiu a extrémne nasiakavá, v zásobníku, v kartónovom obale	35,70 42,84	498071
Brúsne rúno		
Všetky varianty: Rovnomerné, hlboké zapracovanie oleja do povrchu, zrnitosť green, obsah balenia 10 ks., v kartónovom obale		
 STF D125 green VL/10 pre RO 125, ES 125, ETS 125, ETSC 125, ETS EC 125, LEX 125, priemer 125 mm	29,20 35,04	496510
STF D150 green VL/10 pre RO 150, ES 150, ETS 150, ETS EC 150, LEX 150, WTS 150, HSK-D 150, priemer 150 mm	35,70 42,84	496508
Leštiace rúno		
Všetky varianty: Rovnomerné rozdeľovanie a naleštenie oleja a vosku na ďalšie zušľachtenie povrchu, Neabrazívne leštenie bez brúsneho zrna, zrnitosť white, obsah balenia 10 ks., v kartónovom obale		
 STF D125 white VL/10 pre RO 125, ES 125, ETS 125, ETSC 125, ETS EC 125, LEX 125, priemer 125 mm	29,20 35,04	496511
STF D150 white VL/10 pre RO 150, ES 150, ETS 150, ETS EC 150, LEX 150, WTS 150, HSK-D 150, priemer 150 mm	35,70 42,84	496509

07 Vysávanie





164 Kontajnerový vysávač
CTL SYS



166 Mobilné vysávače
CLEANTEC CT MINI I, MIDI I



168 Mobilný vysávač
CLEANTEC CT 15



170 Mobilné vysávače
CLEANTEC CT 26, CT 36, CT 48



174 Mobilné vysávače
CLEANTEC AUTOCLEAN
CT 26 AC, CT 36 AC, CT 48 AC



176 Mobilné vysávače
CLEANTEC AUTOCLEAN
CT 36 AC PLANEX



177 Mobilné vysávače
CLEANTEC AUTOCLEAN
Heavy Duty CT 26 AC HD,
CT 36 AC HD



180 Špeciálne vysávače
CLEANTEC CTH 26, CTH 48



181 Špeciálny vysávač
CLEANTEC CT 48 EC



181 Špeciálny vysávač
CLEANTEC CT 48 EC/B22



182 Predradený odlučovač
CT-VA

Naše odporúčanie: Stavte na odsávanie prachu.

Naše naliehavé odporúčanie:

Stavte pri odsávaní prachu na správny vysávač.

Pri práci v prašnom prostredí, najmä pri práci s náradím, ktoré vytvára prach, ide predovšetkým o jedno: vaše zdravie! Pritom škodlivosť prachu závisí jednak od veľkosti prachových častíc a na druhej strane od množstva a času ich pôsobenia v pľúcach.

Zákerné na tom je, že – čím sú prachové častice menšie, tým hlbšie môžu vniknúť do pľúcneho tkaniva. Jemný prach výrazne viac zaťažuje dýchacie cesty. A mnohé z nich sú dokonca zaradené ako mimoriadne.

Kryštalický oxid kremičitý sa napríklad považuje za pľúcny karcinogén. Preto pri manipulácii s minerálnym prachom, ktorý obsahuje kremičité zložky, zabezpečte čistý vzduch na dýchanie a pracujte s testovaným a schváleným odsávaním resp. bezpečnostným odsávačom.

Podrobné informácie, ako aj oznámenia a špeciálne zoznamy látok so stanovenými hodnotami AGW (medzné hodnoty pre pracovisko) vám poskytnú vaše odborové združenie.



CTL SYS
CTL MINI/MIDI
CTL 26/36/48/48 EC

Špecialisti na prach s AGW > 1 mg/m³.



CTM 26/36/48/48 EC

Špecialisti na prach s AGW ≥ 0,1 mg/m³.
Na minerálny, kremenný a drevený prach.



CTH 26/48

Špecialisti na prach s AGW < 0,1 mg/m³.
Na karcinogénny a patogénny prach, napr. azbest a plesne.



CTL 48 LE EC/B 22
CTM 48 LE EC/B 22

Špecialisti na odsávanie horľavého a výbušného prachu.

Katégorie prachu podľa EN 60335-2-69, príloha AA

	Vhodný	Max. stupeň priepustnosti (skúška)	Likvidácia	Nebezpečenstvo kontaminácie
L (Low)	> Prach s AGW > 1 mg/m ³	1 % (materiál filtra)		
M (Medium)	> Prach s AGW ≥ 0,1 mg/m ³ > minerálny prach > Drevený prach	0,1 % (celý prístroj vrátane skúšky čalúnkových klincov)	s malým množstvom prachu	uzáver na transport
H (High)	> Prach s AGW < 0,1 mg/m ³ > karcinogénny prach > Prach s choroboplodnými zárodkami	0,005 % (celý prístroj vrátane skúšky čalúnkových klincov)	bez prachu	uzáver na transport

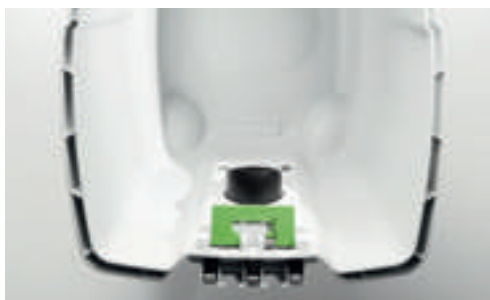

Využitie celého objemu

Premyslená geometria nádrže s presne prispôsobeným filtračným vreckom SELFCLEAN a priestorovo úsporným plochým filtrom dávajú spolu čistý objem, ktorý takmer zodpovedá hrubému objemu.



Nový a teraz ešte lepší: SYS DOCK

Jednoduchá preprava, väčší poriadok a nekonečne flexibilný. SYS-Dock s T-LOC na bezpečné pripojenie jednotiek SYSTAINER, SORTAINER a SYS-ToolBox.



Navíjanie kábla

S novým navíjaním kábla sa kábel navinie rýchlo a dôkladne. A vďaka dômyselnému sklápaciemu mechanizmu je možné kábel bez náročného odvíjania jednoducho opäť vybrať. Teraz nové aj na kompaktných vysávačoch CT MINI a MIDI.



Zásobník na hadicu

Integrovaný box na hadicu robí prebytočnými obťažujúce vonkajšie háky a chráni hadicu a sieťový kábel pred poškodením. Sacia hadica „zaparkovaná v depe“ zaručuje kompaktný a čistý transport.



Hladká sacia hadica s nátrubkom CLEANTEC

Nová sacia hadica: hladká a elastická – s vonkajším povrchom na dokonalé kĺzanie po povrchoch, dlhšia životnosť a vyšší sací výkon. Nový CLEANTEC odsávací nátrubok zaisťuje bezpečné držanie na náradí.



Automatické čistenie hlavného filtra AUTOCLEAN

Menšie nároky na čistenie pri konštantnom sacom výkone. Automatické čistenie AUTOCLEAN nahrádza manuálne čistenie hlavného filtra. Intervaly čistenia možno definovať plynulo a individuálne a tým sa zaručuje rovnomerne vysoká sacia sila.

Jednoducho to najlepšie pre prácu bez prachu.

To najlepšie pre vaše zdravie v teréne – nové kompaktné vysávače CT MINI a MIDI s novými prednosťami: napríklad s inovatívnou koncepciou dotykového ovládania, integrovaným úložným priestorom pre hladkú saciu hadicu, rovnou odkladacou plochou pre náradie a manuálnym čistením s rýchlym prístupom k hlavnému filtru zvonku.

Ako CTM MIDI prvýkrát schválený pre triedu prachu M a vybavený automatickým rozpoznaním sacej hadice pre automatické nastavenie na správny priemer sacej hadice.

Na CT MINI a MIDI už integrovaný a na mobilných vysávačoch CT 26/36/48 s možnosťou jednoduchého dodatočného vybavenia: inovatívna technológia Bluetooth®, ktorá sa pri priebežných čistiacich prácach vyplatí rovnako ako pri použití akumulátorového náradia.





Jednoducho komunikatívne: odsávanie s riadením Bluetooth®.

Priamo integrované alebo s možnosťou jednoduchého dodatočného vybavenia

Na CT MINI a MIDI priamo integrovaný, na mobilných vysávačoch CLEANTEC CT 26/36/48 sa dá jednoducho zasunúť do voľnej zásuvky*: modul Bluetooth® – a teraz už môžete mobilný vysávač jednoducho diaľkovo ovládať pomocou diaľkového ovládania na sacej hadici alebo cez akumulátor Bluetooth® na akumulátorovom náradí.

Diaľkové ovládanie s Bluetooth®

Ušetrí cestu k vysávaču: na zapnutie mobilného vysávača priamo zo sacej hadice – aj keď sa vysávač nachádza v režime AUTO. Ideálny na priebežné čistiace práce.

Akumulátory s Bluetooth®

Komunikujú s modulom Bluetooth® na mobilnom vysávači – a postarajú sa o to, aby sa pri zapnutí akumulátorového náradia automaticky spustil aj mobilný vysávač. K dispozícii ako príslušenstvo a v mnohých akumulátorových výrobkoch Festool automaticky ako súčasť dodávky.



* Modul Bluetooth® je možné zakúpiť ako príslušenstvo. Inštaláciu by mal vykonať certifikovaný elektrikár.

Ešte nikdy nebol menší.

Vysávač vo formáte pre Systainer.

CLEANTEC CTL SYS je ideálny spoločník na rýchle a mobilné použitie pri montáži a servisných prácach malého rozsahu: veľmi kompaktný, ľahký, tichý a dá sa spojiť v systéme Systainer.



Kontajnerový vysávač CTL SYS

S T-LOC sa dá spojiť so systémom Systainer pre optimálnu organizáciu pracoviska.

Technické parametre	CTL SYS
Príkion (W)	1.000
Prietok max. (l/min)	3.000
Podtlak max. (Pa)	20.000
Povrch filtra (cm ²)	5.357
Sieťová šnúra s gumenou izoláciou (m)	5
Max. objem nádoby/filtračného vrečka (l)	4,5/3,5
Rozmery (D x Š x V) (mm)	396 x 296 x 270
Výkonové zaťaženie prístrojovej zásuvky max. (W)	1.200
Hmotnosť (kg)	6,9



Mobilný vysávač

V spojení so SYS-Cart získava CTL SYS podvozok – a s masívnym sacím výkonom 1 000 W turbíny vás bude nasledovať takpovediac na každom kroku.

Čisto do najmenšieho rohu

Aby bolo čisto aj na ťažko prístupných miestach, v CTL je vždy poruke integrovaná štrbinová hubica a hubica na čalúnenie.



Pohodlné prenášanie bez zbytočnej cesty

Vďaka dodanému ramennému popruhu sa dá CTL SYS pohodlne prevesiť. Ruky tak zostanú voľné, aby ste mohli vziať aj potrebný materiál alebo ďalšie náradie.



Jednoducho obratne

Hladká, elastická a extrémne robustná. Hladká sacia hadica presvedča zlepšenou manipuláciou a dlhšou životnosťou. Kľže sa po každej hrane a s kužeľovitou geometriou sa stará o zvýšený nasávací výkon.

Rozsah dodávky

	Cena €*	Obj. č.
CTL SYS		
 <p>CTL SYS filtračné vrečko (vložené), sacia hadica, hladká Ø 27 x 3 m – AS/CT s vyrovnávaním pri otáčaní na strane vysávača, držiak na hadicu, SYS-Dock s funkciou T-LOC, hubica na čalúnenie D 36 PD, štrbinová dýza D 36 FD-150, ramenný popruh SYS-CT, v kartónovom obale</p>	<p>348,00 417,60</p>	575279

* Nezáväzná odporúčaná cena výrobcu. Ceny predajcov sa môžu líšiť. Bez DPH. | S DPH.

Kompaktný. Mobilný. Premyslený.

Mobilné vysávače CT MINI a CT MIDI.

Nízka hmotnosť, kompaktné rozmery a množstvo inovatívnych detailov – nové kompaktné vysávače CT MINI/MIDI presvedčia úplne. S intuitívnym dotykovým ovládaním a rovnou odkladacou plochou na náradie a pracovné materiály. A s vnútorným priestorom na hadicu, spájaním Systainer T-LOC a praktickým navíjaním kábla pre poriadok a tempo.



Mobilný vysávač **CLEANTEC CT MINI I**



Objem nádoby 10 l na prach
triedy L.



Mobilný vysávač **CLEANTEC CT MIDI I**



S automatickým rozpoznávaním sacej hadice
a objemom nádoby 15 l na prach triedy L a M.





Dotykové ovládanie

Moderný a intuitívny dotykový panel namiesto stlačacích gombíkov – veľmi jednoduché ovládanie aj s rukavicami a pri znečistení. Vysávač je hneď po zapnutí v automatickom režime. Aktivované je automatické zapínanie pre sieťové náradie a akumulátorové náradie s funkciou Bluetooth®, ak aj pre diaľkové ovládanie s Bluetooth®.



Výmena filtra zvonku

Rýchlo, ľahko a bez nástrojov.



Hladká sacia hadica

Kužeľovitý tvar pre lepšiu saciu výkonnosť a hladký vonkajší povrch pre dokonalé klzanie po povrchoch alebo hranách.

Jednoducho komunikatívne. Integrovaná Bluetooth® technológia

Na automatické zapnutie mobilného vysávača prostredníctvom diaľkového ovládania alebo akumulátora s Bluetooth®. Bez potreby dodatočnej výbavy. Perfektné pre prácu s akumulátorovým náradím s Bluetooth®.

Viac informácií nájdete na strane 23



Špecialista na čistiace práce.

Praktický mobilný vysávač.

Ideálny na čistenie na stavbách, v dielňach a úradoch: S objemom nádoby 15 l vysáva CLEANTEC CT 15 prach, špinu a vodu. Vďaka svojej konštrukcii je objem nádoby takmer úplne využiteľný – na dlhú prácu bez výmeny filtračného vrečka.



Mobilný vysávač CT 15

Čistiace príslušenstvo už súčasťou obsahu dodávky.
Vysávač s objemom nádoby 15 l.

Čistiace príslušenstvo priamo poruke

Štrbinová dýza a dýza na čalúnenie sa dajú odložiť v mobilnom vysávači.







Dotykové ovládanie

Intuitívny dotykový ovládací panel namiesto stlačacích gombíkov – veľmi jednoduché ovládanie aj s rukavicami a pri znečistení.



Technické parametre	CTL MINI I	CTL MIDI I	CTM MIDI I	CT 15
Príkon (W)	350 – 1.200	350 – 1.200	350 – 1.200	350 – 1.200
Prietok max. (l/min)	3.700	3.700	3.700	3.700
Podtlak max. (Pa)	24.000	24.000	24.000	24.000
Povrch filtra (cm ²)	3.369	3.369	3.369	3.369
Sieťová šnúra s gumenou izoláciou (m)	7,5	7,5	7,5	7,5
Max. objem nádoby/filtračného vrečka (l)	10/7,5	15/12,5	15/12,5	15/12,5
Rozmery (D x Š x V) (mm)	470 x 320 x 455	470 x 320 x 495	470 x 320 x 495	470 x 320 x 430
Výkonové zaťaženie prístrojovej zásuvky max. (W)	2.200	2.200	2.200	2.200
Hmotnosť (kg)	11	11,3	11,3	10,8

Rozsah dodávky	Cena €*	Obj. č.
CT MINI I		
 CTL MINI I sacia hadica, hladká Ø 27/32 x 3,5 m-AS/CT, funkcia Bluetooth® pre vysávače – diaľkové zapínanie akumulátorového náradia, filtračné vrečko SELFCLEAN SC-FIS-CT MINI/MIDI-2, držiak na hadicu, navíjanie kábla, SYS-Dock s funkciou T-LOC, v kartónovom obale	439,00 526,80	574840
CT MIDI I		
 CTL MIDI I Všetky varianty: sacia hadica, hladká Ø 27/32 x 3,5 m-AS/CT, funkcia Bluetooth® pre vysávače – diaľkové zapínanie akumulátorového náradia, filtračné vrečko SELFCLEAN SC-FIS-CT MINI/MIDI-2, držiak na hadicu, navíjanie kábla, SYS-Dock s funkciou T-LOC, v kartónovom obale		
 CTM MIDI I odsávací nátrubok s obtokom	479,00 574,80	574832
	581,00 697,20	574822
CT 15		
 CT 15 E Všetky varianty: odsávací hadica Ø 27/32 x 3,5 m, AS, filtračné vrečko SELFCLEAN SC-FIS-CT MINI/MIDI-2, štrbinová dýza D 36 FD-150, hubica na čalúnenie D 36 PD, v kartónovom obale		
 CT 15 E-Set zahnutá ručná trubica D 36 HR-K AS, Predlžovacia trubica D 36 VR-K AS, 4-dielna podlahová hubica D 36 BD270	310,00 372,00	574827
	345,00 414,00	575988

Skutočná veľkosť prichádza zvnútra.

Všestranné mobilné vysávače.

Kompaktný, napriek tomu veľký. Ľahký, napriek tomu silný. Či na stavbe alebo v dielni – CLEANTEC CT 26/36/48 poskytujú vďaka svojej veľkorysej geometrii nádoby veľký objem pri kompaktných rozmeroch. Extrémne kompaktná vysokovýkonná turbína navyše zabezpečuje potrebný odsávací výkon s objemovým prietokom 3 900 l/min. S antistatickou funkciou proti antistatickému náboju pri práci.



Mobilný vysávač **CLEANTEC CT 36**

Objem nádoby 36 l na prach
triedy L a M.



Mobilný vysávač **CLEANTEC CT 48**

Objem nádoby 48 l na prach
triedy L a M.

Systémové príslušenstvo
od strany

184



Jednoducho obratne

Hladká, elastická a extrémne robustná. Hladká sacia hadica presvedča zlepšenou manipuláciou a dlhšou životnosťou. Klíže sa po každej hrane a s kužeľovitou geometriou sa stará o zvýšený nasávací výkon.

Velká kapacita

Vďaka plochému filtru a hladkej vnútornej kontúre nádoby sa filtračné vrecko môže voľne rozložiť. To umožňuje rovnomerné naplnenie a takmer 100 % využitie objemu filtračného vrecka.



Bezpečná preprava

Pomocou SYS-Dock je možné príslušenstvo a náradie v systéme SYSTAINER a SORTAINER pripevniť k vysávaču.



Rozšíriteľné

Podľa požiadaviek sa môže vysávač vybaviť prídavnými modulmi. napr. pneumatickým modulom, modulom EAA alebo Bluetooth®.

Naše služby. Váš úspech.



Priame, praktické a rozsiahle služby pre vás a vaše náradie. Okrem excelentného náradia vám poskytneme aj služby výnimočnej kvality. A to po celú dobu životnosti náradia.

Viac informácií nájdete na strane 4





Technické parametre	CT 26	CT 36	CT 48
Príkion (W)	350 – 1.200	350 – 1.200	350 – 1.200
Prietok max. (l/min)	3.900	3.900	3.900
Podtlak max. (Pa)	24.000	24.000	24.000
Povrch filtra (cm ²)	6.318	6.318	6.318
Sieťová šnúra s gumenou izoláciou (m)	7,5	7,5	7,5
Max. objem nádoby/filtračného vrečka (l)	26/24	36/34	48/46
Rozmery (D x Š x V) (mm)	630 x 365 x 540	630 x 365 x 596	740 x 406 x 1.005
Výkonové zaťaženie prístrojovej zásuvky max. (W)	2.400	2.400	2.400
Hmotnosť (kg)	13,9	14,4	18,8

Rozsah dodávky		Cena €*	Obj. č.
CT 26	Všetky varianty: sacia hadica, hladká Ø 27/32 x 3,5 m-AS/CT, držiak na hadicu, SYS-Dock s funkciou T-LOC, navijanie kábla, v kartónovom obale		
	CTL 26 E filtračné vrečko SELFCLEAN	606,00 727,20	574947
	CTM 26 E filtračné vrečko SELFCLEAN, uzavieracie veko pre nasávací nátrubok	807,00 968,40	574981
CT 36	Všetky varianty: filtračné vrečko SELFCLEAN, sacia hadica, hladká Ø 27/32 x 3,5 m-AS/CT, držiak na hadicu, SYS-Dock s funkciou T-LOC, navijanie kábla, v kartónovom obale		
	CTL 36 E	731,00 877,20	574965
	CTM 36 E uzavieracie veko pre nasávací nátrubok	925,00 1.110,00	574988
	CTL 36 E LE pneumatický modul	925,00 1.110,00	574972
	CTM 36 E LE uzavieracie veko pre nasávací nátrubok, pneumatický modul	1.116,00 1.339,20	574990
CT 48	Všetky varianty: filtračné vrečko SELFCLEAN, sacia hadica, hladká Ø 27/32 x 3,5 m-AS/CT, držiak na hadicu, SYS-Dock s funkciou T-LOC, navijanie kábla, zásuvný oblúk, v kartónovom obale		
	CTL 48 E	836,00 1.003,20	574975
	CTM 48 E uzavieracie veko pre nasávací nátrubok	1.022,00 1.226,40	574992

Voľný filter. Úplne automaticky. Samočistiace mobilné vysávače.

Už nikdy zanesený filter – pretože automatické čistenie hlavného filtra AUTOCLEAN (AC) filter udržiava čistý a zabezpečuje konštantne vysoký sací výkon pri veľkom množstve jemného prachu. S antistatickou funkciou proti antistatickému náboju pri práci.



Mobilný vysávač

CLEANTEC CT 26 AC

Objem nádoby 26 l na prach
triedy L a M.



Mobilný vysávač

CLEANTEC CT 36 AC

Objem nádoby 36 l na prach
triedy L a M.



Mobilný vysávač

CLEANTEC CT 48 AC

Objem nádoby 48 l na prach
triedy L a M.





Nastavenie podľa potreby

Otočným spínačom sa plynule nastavujú intervaly čistenia. Čím kratšie intervaly, tým intenzívnejšie čistenie.



Jednoducho obratne

Hladká, elastická a extrémne robustná. Hladká sacia hadica presvedča zlepšenou manipuláciou a dlhšou životnosťou. Kľže sa po každej hrane a s kuželovitou geometriou sa stará o zvýšený nasávací výkon.



Rozšíriteľné

Podľa požiadaviek sa môže vysávač vybaviť prídavnými modulmi. napr. pneumatickým modulom, modulom EAA alebo Bluetooth®.

Bezpečná preprava

Pomocou SYS-Dock je možné príslušenstvo a náradie v systéme SYSTAINER a SORTAINER pripevniť k vysávaču.



Ideálny pre náročný deň na stavbe Predradený odlučovač CT-VA.

Zvládne vysokú prašnosť vďaka cyklónovej technológii. Postará sa o konštantne vysoký sací výkon odľahčením hlavného filtra.

Viac informácií nájdete na strane 182



Ideálny na používanie na suchých stavbách.

Mobilný vysávač pre brúsku s dlhým krkom PLANEX.

Silný CLEANTEC CTL 36 AC PLANEX s objemom nádoby 36 l je presne dimenzovaný na vysoký úberový výkon brúsky s dlhým krkom PLANEX. S hadicou odolnou proti zlomeniu a sériovým uzatváracím posúvačom ComfortClean pre ešte účinnejšie vyčistenie filtra.



Mobilný vysávač CLEANTEC CT 36 AC PLANEX

S objemom nádoby 36 l a držiakom náradia na prach triedy L a M.



Mobilný vysávač CLEANTEC CT 36 AC LHS

Objem nádoby 36 l na prach triedy L a M.



Pohodlná práca s úsporou času

Na držiak náradia je brúska s dlhým krkom uchytená pevne a bezpečne. Môžete tak rýchlo a pohodlne vymeniť brúsne prostriedky alebo predĺžiť dosah brúsky PLANEX len niekoľkými pohybmi. S praktickou rukoväťou na prepravu.

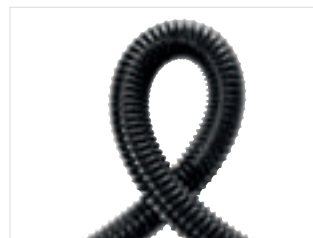

Najvyššia flexibilita

Vysoko odolná sacia hadica odolná pred poškodením.

Typ na vysoký úber.

Vysávače na stavbu s automatickým čistením.

Pri veľmi veľkom množstve prachu, aký vzniká napríklad pri práci so sanačnými frézami a diamantovými brúskami, sú ich základným prvkom vysávače radu AC HD. Extrémne odolná konštrukcia s veľkými kolieskami, oceľovým hriadeľom a otočnými riadiacimi kolieskami zabezpečuje stabilitu na každom podklade, pričom je zároveň zachovaná vysoká mobilita.



Mobilný vysávač **CLEANTEC CT 36 AC HD**

Objem nádoby 36 l na prach triedy L a M.



Mobilný vysávač **CLEANTEC CT 26 AC HD**

S objemom nádoby 26 l na prach triedy L.



Manuálne čistenie

Takto hneď vyčistíte aj silne zanesené filtre: Pri manuálnom opotrebovaní prívodu nádoby sa pomocou uzáverového pravítka ComfortClean vytvorí silný podtlak, ktorý vyčistí filter maximálnou silou.









Flexibilné naloženie

Veľká odkladacia a úložná plocha na elektrické náradie a kontajnery Systainer.

07 Vysávanie



Technické parametre	CT 26 AC	CT 36 AC	CT 48 AC	CT 36 AC PLANEX	CT 26 AC HD	CT 36 AC HD
Príkon (W)	350 – 1.200	350 – 1.200	350 – 1.200	350 – 1.200	350 – 1.200	350 – 1.200
Prietok max. (l/min)	3.900	3.900	3.900	3.900	3.900	3.900
Podtlak max. (Pa)	24.000	24.000	24.000	24.000	24.000	24.000
Povrch filtra (cm ²)	6.318	6.318	6.318	6.318	6.318	6.318
Sieťová šnúra s gumenou izoláciou (m)	7,5	7,5	7,5	7,5	7,5	7,5
Max. objem nádoby/filtračného vrečka (l)	26/24	36/34	48/46	36/34	26/24	36/34
Rozmery (D x Š x V) (mm)	630 x 365 x 540	630 x 365 x 596	740 x 406 x 1.005	630 x 365 x 596	673 x 365 x 455	673 x 365 x 522
Výkonové zaťaženie prístrojovej zásuvky max. (W)	2.400	2.400	2.400	2.400	2.400	2.400
Hmotnosť (kg)	14,7	15,2	19,6	15,2	14,5	15,2

Rozsah dodávky	Cena €*	Obj. č.
CT 26 AC	Všetky varianty: hlavný filter High Performance, odpadové vrečko, sacia hadica, hladká Ø 27/32 x 3,5 m-AS/CT, držiak na hadicu, SYS-Dock s funkciou T-LOC, navijanie kábla, v kartónovom obale	
 CTL 26 E AC filtračné vrečko SELF-CLEAN	710,00 852,00	574945
 CTM 26 E AC filtračné vrečko SELF-CLEAN, uzavieracie veko pre nasávací nátrubok	906,00 1.087,20	574978
CT 36 AC	Všetky varianty: hlavný filter High Performance, odpadové vrečko, sacia hadica, hladká Ø 27/32 x 3,5 m-AS/CT, držiak na hadicu, SYS-Dock s funkciou T-LOC, navijanie kábla, v kartónovom obale	
 CTL 36 E AC filtračné vrečko SELF-CLEAN	835,00 1.002,00	574958
 CTM 36 E AC filtračné vrečko SELF-CLEAN, uzavieracie veko pre nasávací nátrubok	1.024,00 1.228,80	574983
CT 48 AC	Všetky varianty: hlavný filter High Performance, držiak na hadicu, odpadové vrečko, sacia hadica, hladká Ø 27/32 x 3,5 m-AS/CT, SYS-Dock s funkciou T-LOC, navijanie kábla, zásuvný oblúk, v kartónovom obale	
 CTL 48 E AC filtračné vrečko SELF-CLEAN	935,00 1.122,00	574974
 CTM 48 E AC filtračné vrečko SELF-CLEAN, uzavieracie veko pre nasávací nátrubok	1.122,00 1.346,40	574991
CT 36 AC PLANEX	Všetky varianty: hlavný filter High Performance, odsávací hadica odolná proti zlomeniu D36x3,5-AS/LHS 225, odpadové vrečko, posuvný uzáver ComfortClean, držiak na hadicu, navijanie kábla, v kartónovom obale	
 CTL 36 E AC-LHS filtračné vrečko SELF-CLEAN	852,00 1.022,40	574960
 CTM 36 E AC-LHS filtračné vrečko SELF-CLEAN	1.037,00 1.244,40	574984
 CTL 36 E AC-PLANEX filtračné vrečko SELF-CLEAN, držiak nástrojov PLANEX	885,00 1.062,00	575427
 CTM 36 E AC-PLANEX filtračné vrečko SELF-CLEAN, držiak nástrojov PLANEX	1.099,00 1.318,80	575432
CT 26 AC HD		
 CTL 26 E AC HD hlavný filter High Performance, filtračné vrečko SELF-CLEAN, odpadové vrečko, sacia hadica, hladká Ø 36/32 x 3,5 m-AS s otočnými sacími nadstavcami, posuvný uzáver ComfortClean, schránka na príslušenstvo, v kartónovom obale	690,00 828,00	575291
CT 36 AC HD	Všetky varianty: hlavný filter High Performance, odpadové vrečko, sacia hadica, hladká Ø 36/32 x 3,5 m-AS s otočnými sacími nadstavcami, posuvný uzáver ComfortClean, schránka na príslušenstvo, v kartónovom obale	
 CTL 36 E AC HD filtračné vrečko SELF-CLEAN	815,00 978,00	575292
 CTM 36 E AC HD filtračné vrečko SELF-CLEAN	1.004,00 1.204,80	575296

Žiadna šanca pre nebezpečný prach. Špeciálne vysávače.

Nebezpečný prach, ako plesne a azbest, nebezpečné ochranné impregnácie dreva, prach z minerálnych vlákien, olovo, kadmium, nikel a chromát zinočnatý odsáva CLEANTEC CTH bezpečne. Vysávač s účinnosťou odľučovania filtra až 99,995 % je špecialistom na odsávanie rakovinotvorných a choroboplodných druhov prachu.



Mobilný vysávač CLEANTEC CTH 26

Objem nádoby 26 l na prach triedy H.



Mobilný vysávač CLEANTEC CTH 48

Objem nádoby 48 l na prach triedy H.



Technické parametre	CTH 26	CTH 48
Príkon (W)	350 – 1.000	350 – 1.000
Prietok max. (l/min)	3.900	3.900
Podtlak max. (Pa)	24.000	24.000
Povrch filtra (cm ²)	6.318	6.318
Sieťová šnúra s gumenou izoláciou (m)	7,5	7,5
Max. objem nádoby/filtračného vrečka (l)	26/24	48/46
Rozmery (D x Š x V) (mm)	630 x 365 x 540	740 x 406 x 1.005
Výkonové zaťaženie prístrojovej zásuvky max. (W)	2.400	2.400
Hmotnosť (kg)	13,9	18,8

Rozsah dodávky

	Cena €*	Obj. č.
Všetky varianty: sacia hadica, hladká Ø 27/32 x 3,5 m-AS/CT, držiak na hadicu, SYS-Dock s funkciou T-LOC, navíjanie kábla, v kartónovom obale		
CTH 26 E / a bezpečnostné filtračné vrečko	931,00 1.117,20	574939
CTH 48 E / a bezpečnostné filtračné vrečko, zásuvný oblúk	1.149,00 1.378,80	574941

Systemové príslušenstvo
od strany

184

Mobilný vysávač CLEANTEC CT 48 EC

Jeho doménu je trvalé použitie v náročných podmienkach – a jeho koncepcia pohonu EC-TEC zaručuje vyššiu spoľahlivosť a dlhšiu životnosť. Pre vytrvale vysoký odsávací výkon pri obrábaní plastových, keramických, drevených a lakovaných povrchov.

Technické parametre	CT 48 EC
Príkion (W)	150 – 1.100
Prietok max. (l/min)	3.400
Podtlak max. (Pa)	23.000
Sieťová šnúra s gumenou izoláciou (m)	7,5
Max. objem nádoby/filtračného vrečka (l)	48/46
Rozmery (D x Š x V) (mm)	630 x 406 x 640
Hmotnosť (kg)	17,9



Rýchlejšie k tým najlepším výsledkom

S konceptom pohonu EC-TEC s dlhou životnosťou: na náročné a trvalé používanie a prácu v takmer stacionárnom režime pri prípoji energie/odsávania.

Rozsah dodávky	Cena €*	Obj. č.
Všetky varianty: filtračné vrečko SELFCLEAN, sacia hadica, hladká Ø 27/32 x 3,5 m-AS/CT, navijanie kábla, pneumatikový modul, v kartónovom obale		
CTL 48 E LE EC	1.581,00 1.897,20	575300
CTM 48 E LE EC	1.769,00 2.122,80	575298

Mobilný vysávač CLEANTEC CT 48 EC/B22

Pre vysokú mieru bezpečnosti odpovedá špeciálny vysávač CT 48 EC/B22 smernici ATEX 94/9/ES pre zónu 22. Suchý, horľavý prach sa zo strojov a náradia bezpečne odstráni.

Technické parametre	CT 48 EC B22
Príkion (W)	150 – 1.100
Prietok max. (l/min)	3.400
Podtlak max. (Pa)	23.000
Sieťová šnúra s gumenou izoláciou (m)	7,5
Max. objem nádoby/filtračného vrečka (l)	48/46
Rozmery (D x Š x V) (mm)	630 x 406 x 640
Hmotnosť (kg)	18,6



Komfortná a bezpečná

Robustná plastová nádoba ABS je vybavená prídavnou ochranou pred vznietením, a preto sa výborne hodí na bezpečné odsávanie hliníkového, papierového, hrdzavého aj práškoveho lakového prachu až po plasty vystužené skleneným alebo uhlíkovými vlákňami.

Rozsah dodávky	Cena €*	Obj. č.
Všetky varianty: filtračné vrečko SELFCLEAN, sacia hadica, hladká Ø 27/32 x 3,5 m-AS/CT, navijanie kábla, pneumatikový modul, v kartónovom obale		
CTL 48 E LE EC/B22 R1	2.204,00 2.644,80	575275
CTM 48 E LE EC B22 R1	2.390,00 2.868,00	575286

* Nezáväzná odporúčaná cena výrobcu. Ceny predajcov sa môžu líšiť.
Bez DPH. | S DPH.

Zvládne veľký objem prachu. Efektívne, jednoducho a spoľahlivo.

Predradený odlučovač.

Veľké množstvo prachu a pilín už odteraz nepredstavuje problém. Ani pre hlavný filter, ani pre saciu silu. Minerálny prach sa odlúči až na 80 %, hrubý prach, ako piliny až na 95 % a zachytí sa v záchytnej nádobe. Odľahčí sa tým hlavný filter a garantuje konštantne vysoká sacia sila počas celého pracovného procesu.



Predradený odlučovač CT-VA

Zvládne vysokú prašnosť vďaka cyklónovej technológii. Schválený pre triedy prachu L a M.

Technické parametre	CT-VA
Rozmery (D x Š x V) (mm)	395 x 295 x 515
Max. objem nádoby (l)	20
Hmotnosť (kg)	7

Systémové príslušenstvo
od strany

184

Rozsah dodávky

CT-VA	Cena €*	Obj. č.
 <p>CT-VA-20 Systainer s cyklónom, zachytávacia nádoba VAB-20, systainerová vaňa, pripájacia hadica, odpadové vrečko, veko vzdušníka, v kartónovom obale</p>	<p>364,90 437,88</p>	204083



Jednoducho s možnosťou dodatočného vybavenia
Možnosť kombinovať s mobilnými vysávačmi Festool CT 26/36/48 s a bez AC čistenia. Schválený pre triedy prachu L a M.







Flexibilné použitie
Flexibilná práca podľa daného použitia s alebo bez preradeného odlučovača CT. Systémom Sys-Dock sa môže mobilný vysávač jednoducho spojiť s preradeným odlučovačom CT.

















Jednoduchá likvidácia
Pohodlná a bezpečná preprava vďaka stohovateľným zachytávacím nádobám s kompaktnými rozmermi a odolnou konštrukciou.

Príslušenstvo











	Cena €*	Obj. č.
 <p>Odpadové vrecko ENS-VA-20/10 ideálny tvar pre zachytávaciu nádobu preradeného odlučovača CT-VA 20, na prach triedy L a M, na použitie v zachytávacej nádobe VAB-20, vrátane 10 káblových spojok, obsah balenia 10 ks., max. objem nádoby 20 l, v kartónovom obale</p>	<p>23,50 28,20</p>	204296
<p>Zachytávacia nádoba Všetky varianty: pre preradený odlučovač CT-VA 20, stohovateľné s kompaktnými rozmermi, dobrou možnosťou uchopenia a odolnou konštrukciou, na prepravu dobre uzatvárateľný s vekom (súčasť dodávky), rozmery (D x Š x V) 395 x 295 x 350 mm, max. objem nádoby 20 l, v kartónovom obale</p>		
 <p>VAB-20/1</p>	<p>73,00 87,60</p>	204294
 <p>VAB-20/3 obsah balenia 3 ks.</p>	<p>161,70 194,04</p>	204295
 <p>Pripájací kábel CT-VA AK pre preradený odlučovač CT-VA 20, na dovybavenie preradeného odlučovača CT-VA prídavnou zásuvkou, umožňuje mimoriadne jednoduché spájanie sacej hadice plug it s preradeným odlučovačom CT-VA, výkonové zaťaženie prístrojovej zásuvky max. 2.400 W, dĺžka kábla 0,85 m, v kartónovom obale</p>	<p>36,50 43,80 42,94 / 1 m 51,53 / 1 m</p>	575667

* Nezáväzná odporúčaná cena výrobcu. Ceny predajcov sa môžu líšiť.
Bez DPH. | S DPH.

Čistiace súpravy CLEANTEC	Cena €*	Obj. č.
 <p>Čistiaca súprava – hubice D 27 / D 36 D-RS štrbinová hubica D 36 FD-210, hubica na čalúnenie D 36 PD, kefa v tvare štetca D 36 SP, balenie pre samoobslužný predaj</p>	<p>14,90 17,88</p>	<p>492392</p>
 <p>Čistiaca súprava – štandard D 27/D 36 S-RS zahnutá ručná trubica D 36 HR-K AS, Predlžovacia trubica D 36 VR-K AS, 4-dielna podlahová hubica D 36 BD270, štrbinová hubica D 36 FD-210, hubica na čalúnenie D 36 PD, v kartónovom obale</p>	<p>43,50 52,20</p>	<p>203428</p>
 <p>Čistiaca súprava – štandard D 27/D 36 B-RS zahnutá ručná trubica D 36 HR-K AS, Predlžovacia trubica D 36 VR-K AS, 4-dielna podlahová hubica D 36 BD270, v kartónovom obale</p>	<p>35,00 42,00</p>	<p>205109</p>
 <p>Čistiaca súprava – profi D 27/36 P-RS zahnutá ručná trubica D 36 HR-K AS, predlžovacia trubica z ušľacht. ocele 3-dielna D 36 VR-M3x, Kobercová dýza D 36 TD II, štrbinová hubica D 36 FD-210, v kartónovom obale</p>	<p>87,50 105,00</p>	<p>203429</p>
 <p>Čistiaca súprava – kompaktná D 27/D 36 K-RS-Plus zahnutá ručná trubica D 36 HR-K AS, Predlžovacia trubica D 36 VR-K AS, 4-dielna podlahová hubica D 36 BD270, štrbinová hubica D 36 FD-210, hubica na čalúnenie D 36 PD, v kontajneri SYSTAINER SYS 1 T-LOC</p>	<p>78,10 93,72</p>	<p>203430</p>
 <p>Čistiaca súprava – montáž D 36 HW-RS-Plus nasávací hadica hladká D 36 x 3,5 m antistatická, zahnutá ručná trubica D 36 HR-K AS, predlžovacia trubica z ušľacht. ocele 3-dielna D 36 VR-M3x, Kobercová dýza D 36 TD II, štrbinová hubica D 36 FD-210, hubica na čalúnenie D 36 PD, kefa v tvare štetca D 36 SP, v kontajneri SYSTAINER SYS 5 T-LOC</p>	<p>246,60 295,92</p>	<p>203408</p>
 <p>Čistiaca súprava – dielňa D 36 WB-RS-Plus nasávací hadica hladká D 36 x 3,5 m antistatická, zahnutá ručná trubica D 36 HR-K AS, predlžovacia trubica z ušľacht. ocele 3-dielna D 36 VR-M3x, podlahová hubica D 36 BD 370, v kontajneri SYSTAINER SYS 5 T-LOC</p>	<p>262,90 315,48</p>	<p>203409</p>
 <p>Čistiaca súprava – univerzálna D 36 UNI-RS-Plus nasávací hadica D 36 x 3,5 m, zahnutá ručná trubica D 36 HR-K AS, Predlžovacia trubica D 36 VR-K AS, podlahová hubica D 36 BD 300, štrbinová hubica D 36 FD-210, kefa v tvare štetca D 36 SP, hubica na čalúnenie D 36 PD, v kontajneri SYSTAINER SYS 5 T-LOC</p>	<p>154,80 185,76</p>	<p>203435</p>
 <p>Čistiaca súprava – renovácia D 36 RS-M-Plus zahnutá ručná trubica D 36 HR-K AS, predlžovacia trubica z ušľacht. ocele 3-dielna D 36 VR-M3x, Kobercová dýza D 36 TD II, štrbinová hubica D 36 FD-210, hubica na čalúnenie D 36 PD, v kontajneri SYSTAINER SYS 2 T-LOC</p>	<p>144,60 173,52</p>	<p>203431</p>
 <p>Čistiaca súprava – podlahy D 36 BD 370 RS-Plus zahnutá ručná trubica D 36 HR-K AS, predlžovacia trubica z ušľacht. ocele 3-dielna D 36 VR-M3x, podlahová hubica D 36 BD 370, v kontajneri SYSTAINER SYS 2 T-LOC</p>	<p>216,30 259,56</p>	<p>203432</p>
 <p>Čistiaca súprava Stavba D 36 BA-RS pre všetky CT (okrem VCP 30 E), súprava stavba, sacia hadica D 36 x 3 m, zahnutá ručná trubica D 36 HR-K AS, predlžovacie rúry z ušľachtilej ocele, 2-dielne, 4-dielna podlahová hubica D 36 BD270, štrbinová hubica D 36 FD-210, kefa v tvare štetca D 36 SP, v kartónovom obale</p>	<p>128,90 154,68</p>	<p>203433</p>
 <p>Čistiaca súprava D 36 BU-RS pre všetky CT (okrem VCP 30 E), súprava kancelária, sacia hadica D 36 x 3 m, zahnutá ručná trubica D 36 HR-K AS, predlžovacie rúry z ušľachtilej ocele, 2-dielne, Kobercová dýza D 36 TD II, hubica na čalúnenie D 36 PD, štrbinová hubica D 36 FD-210, v kartónovom obale</p>	<p>128,90 154,68</p>	<p>203434</p>
 <p>Čistiaca súprava – hrubé nečistoty D 50 GS-RS sacia hadica Ø 50 x 2,5 m, predlžovacia trubica D 50 VR-K, podlahová hubica D 50 BD370, štvorcová hubica D 50 QD, sací štetec D 50 SP, štrbinová hubica D 50 FD, v kartónovom obale</p>	<p>117,80 141,36</p>	<p>454770</p>

Príslušenstvo mobilných vysávačov CT a odsávacích zariadení SR		Cena €*	Obj. č.
Antistatická sacia hadica CLEANTEC			
	Sacia hadica D 27x3,0m-AS-90°/CT pre CTL-SYS, antistatické vyhotovenie, odolná voči teplotám do +70°C, s rohovou koncovkou proti krúteniu na sacej strane, hladká, zvodový odpor (DIN IEC 312) <1 mΩ/m, priemer 27 mm, dĺžka 3 m, v kartónovom obale	117,70 141,24 39,23 / 1 m 47,08 / 1 m	201665
Sacia hadica Všetky varianty: antistatické vyhotovenie, odolná voči teplotám do +70°C, hladká, kónická, zvodový odpor (DIN IEC 312) <1 mΩ/m, priemer 27 /32 mm, v kartónovom obale			
	D 27/32x3,5m-AS-90°/CT pre CTL MINI/MIDI do roku výroby 12/2018, s rohovou koncovkou proti krúteniu na sacej strane, dĺžka 3,5 m	148,80 178,56 42,51 / 1 m 51,02 / 1 m	500680
	D27/32x3,5m-AS/CTR pre CT 26/36/48, pre CT MINI a CT MIDI od roku výroby 2019, s dvomi koncovkami proti krúteniu hadice a spojovacou objímkou, dĺžka 3,5 m	148,80 178,56 42,51 / 1 m 51,02 / 1 m	204921
	D27/32x5m-AS/CTR pre CT 26/36/48, pre CT MINI a CT MIDI od roku výroby 2019, s dvomi koncovkami proti krúteniu hadice a spojovacou objímkou, dĺžka 5 m	181,70 218,04 36,34 / 1 m 43,61 / 1 m	204922
Sacia hadica Všetky varianty: na čistiace práce s odsávacími zariadeniami CT, nie je vhodná k vysávačom s funkciou Autoclean, antistatické vyhotovenie, odolná voči teplotám do +70°C, s dvomi koncovkami proti krúteniu hadice a spojovacou objímkou, hladká, zvodový odpor (DIN IEC 312) <1 mΩ/m, priemer 36 mm, v kartónovom obale			
	D36x3,5m-AS/CTR dĺžka 3,5 m	168,30 201,96 48,09 / 1 m 57,70 / 1 m	204924
	D36x5m-AS/CTR dĺžka 5 m	216,60 259,92 43,32 / 1 m 51,98 / 1 m	204925
	D36x7m-AS/CTR dĺžka 7 m	275,00 330,00 39,29 / 1 m 47,14 / 1 m	204926
	Sacia hadica D36/32x3,5m-AS/R vhodná k vysávačom s funkciou Autoclean, antistatické vyhotovenie, odolná voči teplotám do +70°C, na práce so sanačnou frézkou a čistiace práce, hladká, kónická, zvodový odpor (DIN IEC 312) <1 mΩ/m, priemer 36 /32 mm, dĺžka 3,5 m, v kartónovom obale	157,50 189,00 45,00 / 1 m 54,00 / 1 m	204923
	Sacia hadica D 36x3,5-AS/KS/LHS 225 pre brúsku s dlhým krkom PLANEX, antistatické vyhotovenie, odolná voči teplotám do +70°C, vysoká flexibilita, sacia hadica odolná voči prelomeniu, priemer 36 mm, dĺžka 3,5 m, zvodový odpor (DIN IEC 312) <1 mΩ/m, v kartónovom obale	163,50 196,20 46,71 / 1 m 56,06 / 1 m	496972
Sacia hadica Všetky varianty: antistatické vyhotovenie, odolná voči teplotám do +70°C, metrový tovar (bez koncovky proti krúteniu hadice a spojovacej objímky), zvodový odpor (DIN IEC 312) <1 mΩ/m, v kartónovom obale			
	D 27 MW-AS priemer 27 mm	34,60 41,52 34,60 / 1 m 41,52 / 1 m	452384
	D 36 MW-AS priemer 36 mm	43,40 52,08 43,40 / 1 m 52,08 / 1 m	452385
Sacia hadica Všetky varianty: antistatické vyhotovenie, odolná voči teplotám do +70°C, zvodový odpor (DIN IEC 312) <1 mΩ/m, priemer 50 mm, v kartónovom obale			
	D 50x2,5m-AS s dvomi koncovkami proti krúteniu hadice, dĺžka 2,5 m	134,50 161,40 53,80 / 1 m 64,56 / 1 m	452888
	D 50x4m-AS s dvomi koncovkami proti krúteniu hadice, dĺžka 4 m	203,50 244,20 50,88 / 1 m 61,05 / 1 m	452890
	D 50 MW-AS metrový tovar (bez koncovky proti krúteniu hadice a spojovacej objímky)	47,70 57,24 47,70 / 1 m 57,24 / 1 m	452386













07 Vysávanie

Príslušenstvo mobilných vysávačov CT a odsávacích zariadení SR		Cena €*	Obj. č.
Antistatická sacia hadica CLEANTEC			
<p>Sacia hadica Všetky varianty: pre všetko elektrické náradie s prírubou D 27 a D 36 (všetko elektrické náradie Festool) a príslušenstvo na čistenie, s pripojkou plug it, antistatické vyhotovenie, hodí sa špeciálne na brúsenie, s koncovkou proti krúteniu hadice a spojovacou objímkou s bajonetovým uzáverom, odolná voči teplotám do +70°C, hladká, zvodový odpor (DIN IEC 312) <1 mΩ/m, priemer 27 /22 mm, v kartónovom obale</p>			
	D 27/22x3,5m-AS-GQ/CT dĺžka 3,5 m	183,70 220,44 52,49 / 1 m 62,98 / 1 m	200041
	D 27/22x5m-AS-GQ/CT dĺžka 5 m	238,50 286,20 47,70 / 1 m 57,24 / 1 m	201758
	Sacia hadica D 32/22x10m-AS-GQ/CT pre všetko elektrické náradie s prírubou D 27 a D 36 (všetko elektrické náradie Festool) a príslušenstvo na čistenie, s pripojkou plug it, antistatické vyhotovenie, hodí sa špeciálne na brúsenie, s koncovkou proti krúteniu hadice a spojovacou objímkou s bajonetovým uzáverom, odolná voči teplotám do +70°C, hladká, dĺžka 10 m, zvodový odpor (DIN IEC 312) <1 mΩ/m, priemer 32 /22 mm, v kartónovom obale	343,60 412,32 34,36 / 1 m 41,23 / 1 m	200051
		Cena €*	Obj. č.
Sacia hadica CLEANTEC			
	Sacia hadica D 21,5 x 5m HSK na priame pripojenie (bez objímky) ku špalíku na ručné brúsenie s odsávaním, priemer 21,5 mm, dĺžka 5 m, vo vrecku	35,40 42,48 7,08 / 1 m 8,50 / 1 m	495019
<p>Sacia hadica Všetky varianty: odolná voči teplotám do +70°C, priemer 27 mm, v kartónovom obale</p>			
	D 27x3,5m/CT s dvomi koncovkami proti krúteniu hadice a spojovacou objímkou, dĺžka 3,5 m	73,30 87,96 20,94 / 1 m 25,13 / 1 m	452877
	D 27x5m/CT s dvomi koncovkami proti krúteniu hadice a spojovacou objímkou, dĺžka 5 m	82,70 99,24 16,54 / 1 m 19,85 / 1 m	452879
	D 27 MW metrový tovar (bez koncovky proti krúteniu hadice a spojovacej objímky)	22,20 26,64 22,20 / 1 m 26,64 / 1 m	452383
	Sacia hadica D 27/32x3,5m pre CT 15, odolná voči teplotám do +70°C, s dvomi koncovkami proti krúteniu hadice a spojovacou objímkou, priemer 27/32 mm, dĺžka 3,5 m, v kartónovom obale	75,00 90,00 21,43 / 1 m 25,71 / 1 m	205201
<p>Sacia hadica Všetky varianty: odolná voči teplotám do +70°C, priemer 36 mm, v kartónovom obale</p>			
	D 36x3,5m/CT s dvomi koncovkami proti krúteniu hadice a spojovacou objímkou, dĺžka 3,5 m	94,00 112,80 26,86 / 1 m 32,23 / 1 m	452881
	D 36x5m/CT s dvomi koncovkami proti krúteniu hadice a spojovacou objímkou, dĺžka 5 m	121,50 145,80 24,30 / 1 m 29,16 / 1 m	452883
	D 36x7m/CT s dvomi koncovkami proti krúteniu hadice a spojovacou objímkou, dĺžka 7 m	139,20 167,04 19,89 / 1 m 23,86 / 1 m	452885
	D 36 MW metrový tovar (bez koncovky proti krúteniu hadice a spojovacej objímky)	27,50 33,00 27,50 / 1 m 33,00 / 1 m	454157
	Sacia hadica D 36/32x3m pre všetky CT (okrem VCP 30 E), odolná voči teplotám do +70°C, so spojkou pre elektrické náradie, otočnou, priemer 36/32 mm, dĺžka 3 m, v kartónovom obale	81,10 97,32 27,03 / 1 m 32,44 / 1 m	768114
	Sacia hadica D 50 MW metrový tovar (bez koncovky proti krúteniu hadice a spojovacej objímky), odolná voči teplotám do +70°C, priemer 50 mm, v kartónovom obale	30,00 36,00 30,00 / 1 m 36,00 / 1 m	454158
	Adaptérová hadica AD-D 36/CS50/CS70/CMS pre CS 50, CS 70, CMS, 0,5 m hadica D36 s dvomi koncovkami proti krúteniu a spájacou, antistatickou objímkou D50/D50 VM-AS, pre pripájací prvok v tvare Y, v spojení s CTL MINI/MIDI, priemer 36 mm, dĺžka 0,5 m, v kartónovom obale	35,90 43,08	499196









Príslušenstvo mobilných vysávačov CT a odsávacích zariadení SR	Cena €*	Obj. č.
Hadicové objímky CLEANTEC		
Koncovka proti krúteniu hadice Všetky varianty: antistatické vyhotovenie, hadicová objímka na pripojenie k saciemu hrdlu vysávača, vonkajší Ø 58 mm, balenie pre samoobslužný predaj		
	D 27 DAG-AS pre antistatickú saciu hadicu D 27, priemer 27 mm	23,60 28,32 452892
	D32/27 DAG-AS/CTR pre antistatickú saciu hadicu D 27/32	23,70 28,44 204919
	D36 DAG-AS/CTR pre antistatickú saciu hadicu D 36, priemer 36 mm	28,70 34,44 204920
	D 50 DAG-AS pre antistatickú saciu hadicu D 50	34,10 40,92 452896
	D 36 DAG-AS-GQ/CT pre antistatickú saciu hadicu D27/22x3,5 AS-GQ/CT a D27/22x 5 AS-GQ/CT, priemer 36 mm	28,70 34,44 202931
	D 50 DAG-AS-GQ/CT pre antistatickú saciu hadicu D32/22x10 AS-GQ/CT, priemer 50 mm	34,20 41,04 203206
Uhlová koncovka proti krúteniu hadice Všetky varianty: hadicová objímka na pripojenie k saciemu hrdlu vysávača, vonkajší Ø 58 mm, balenie pre samoobslužný predaj		
	D 27 DAG90-AS/CT pre antistatickú saciu hadicu D 22 a D 27 na CTL MINI a CTL MIDI do roku výroby 08/2013 a CTL SYS, priemer 27 mm	24,10 28,92 202505
	D 32/27 DAG/90°-AS/CT pre antistatickú saciu hadicu D 32/27 na CTL MINI a CTL MIDI, antistatické vyhotovenie, pre CTL MINI a CTL MIDI od roku výroby 09/2013	25,60 30,72 500673
Pripojovací nátrubok Všetky varianty: antistatické vyhotovenie, balenie pre samoobslužný predaj		
	D 27 DM-AS/CT pre saciu hadicu D 27, pre všetko elektrické náradie s D 27 prírubou a príslušenstvom čistenia, na pripojenie na sacej strane (elektrické náradie alebo sacia hubica), bezpečné spojenie mobilného vysávača a elektrického náradia vďaka bajonetovému uzáveru, priemer 27 mm	16,90 20,28 202346
	D 27/22 DM-AS/CT pre všetko elektrické náradie s prírubou D 27 a D 36 (všetko elektrické náradie Festool) a príslušenstvo na čistenie, len pre hladké sacie hadice s integrovaným káblom plug it, pre prípojky na náradí (elektrické náradie alebo sacia dýza), bezpečné spojenie mobilného vysávača a elektrického náradia vďaka bajonetovému uzáveru, priemer 27 /22 mm	16,80 20,16 500668
	D 36 DM-AS/CT pre saciu hadicu D 36, pre všetko elektrické náradie D36 prírubou a príslušenstvom čistenia, na pripojenie na sacej strane (elektrické náradie alebo sacia hubica), bezpečné spojenie mobilného vysávača a elektrického náradia vďaka bajonetovému uzáveru, priemer 36 mm	21,40 25,68 500670
	D 36/32 DM-AS pre saciu hadicu D 36/32, pre všetko elektrické náradie D36 prírubou a príslušenstvom čistenia, na pripojenie na sacej strane (elektrické náradie alebo sacia hubica)	21,40 25,68 500671
	Spojka na odsávanie D27 BP-AS/CT pre všetky brúsky na zlepšenie vedenia, špeciálne pre RTS 400, RTSC 400, DTS 400, DTSC 400, ETS 125 a ETSC 125, zabránenie prisatiu náradia na hladkých povrchoch, balenie pre samoobslužný predaj	18,40 22,08 204822

07 Vysávanie





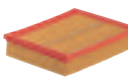
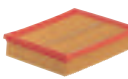

Príslušenstvo mobilných vysávačov CT a odsávacích zariadení SR		Cena €*	Obj. č.
Hadicové objímky CLEANTEC			
Redukčná spojka Všetky varianty: balenie pre samoobslužný predaj			
	RM D 36/27-AS pre saciu hadicu D 36, na redukciu na D 27 (na strane náradia), potrebná výmena objímky	16,70 20,04	498528
	DC-D 36/27-AS pre všetky VCP/CT, na strane EW, redukcia Ø 36 na 27 mm, v prípade potreby sa dá nasunúť, priemer 36 mm	23,20 27,84	768135
	Pripojovací nátrubok D 36 DM-AS-LHS 225 pre saciu hadicu D 36, pre brúsku s dlhým krkom PLANEX, antistatické vyhotovenie, na pripojenie na saciej strane (elektrické náradie alebo sacia hubica), priemer 36 mm, balenie pre samoobslužný predaj	22,60 27,12	495013
	Odsávací adaptér D 50/D 36 na spájanie saciej hadice D 50 s príslušenstvom D 36, balenie pre samoobslužný predaj	15,50 18,60	452897
	Rozbočka D 50 SV-AS/D 50 V pre D 50/D 36/D 27, antistatické vyhotovenie, na pripojenie dvoch sacích hadíc, s uzáverom, pri vysávačoch s povolením na vysávanie zdraviu ohrozujúceho prachu nie je prípustná súčasná prevádzka, balenie pre samoobslužný predaj	41,80 50,16	452898
	Uzáver sacieho otvoru D 50/V na uzavretie vstupného nátrubku, na dodatočné vybavenie všetkých mobilných vysávačov CT/CTH, balenie pre samoobslužný predaj	16,50 19,80	452899
	spojovací nátrubok D 50/D 50 VM-AS antistatické vyhotovenie, na spájanie sacích hadíc D 50 / D 36 / D 27, pri hadiciach D 27/D 36 sa musí pripájacia objímka hadice vymeniť za koncovku proti krúteniu hadice D 27/D 36, balenie pre samoobslužný predaj	18,70 22,44	493047
		Cena €*	Obj. č.
Rúry			
	Ručná rúra D 36 HR-K AS pre D 27/D 36, antistatické vyhotovenie, s reguláciou prívodu vzduchu na nastavenie intenzity nasávania, s bajonetovým uzáverom na bezpečné spojenie so sacou hadicou, zahnutá, priemer 36 mm, balenie pre samoobslužný predaj	24,10 28,92	203129
Predlžovacia rúra			
	D 36 VR-M 3x pre D 27/D 36, ušľachtilá oceľ, 3-dielna, obsah balenia 3 ks., dĺžka 950 mm, balenie pre samoobslužný predaj	59,30 71,16	452902
	D 36 VR-K AS 3x pre D 27/D 36, antistatické vyhotovenie, 3-dielna, obsah balenia 3 ks., dĺžka 950 mm, balenie pre samoobslužný predaj	27,10 32,52	203137
	D 50 VR-M pre D 50, eloxovaná hliníkom, 1-dielna, dĺžka 1.100 mm, v kartónovom obale	117,20 140,64	447599
	D 50 VR-K 2x pre D 50, plast, 2-dielna, obsah balenia 2 ks., dĺžka 970 mm, v kartónovom obale	36,90 44,28	440412
		Cena €*	Obj. č.
Dýza na koberce a kombinovaná dýza			
	Kobercová hubica D 36 TD II pre D 27/D 36, s klznou podložkou, s možnosťou prestavenia na textilné podlahové krytiny a tvrdé podlahy, šírka 292 mm, balenie pre samoobslužný predaj	51,00 61,20	203797
	Turbinová kombinovaná vysávací kefa D 36 TKB II pre D 27/D 36, na textilné podlahové krytiny a tvrdé podlahy, so 4 kolieskami, valcovou kefou poháňanou nasávaným vzduchom, šírka 270 mm, v kartónovom obale	130,80 156,96	203809







Príslušenstvo mobilných vysávačov CT a odsávacích zariadení SR		Cena €*	Obj. č.
Podlahová hubica			
Hubica na podlahu			
	D 36 BD 370 pre D 27/D 36, priemyselné vyhotovenie, hliník, s 2 kolieskami a 2 kefovými vložkami, priemer 36 mm, šírka 370 mm, v kartónovom obale	144,40 173,28	452908
	D 50 BD 450 pre D 50, priemyselné vyhotovenie, hliník, s 2 kolieskami a 2 kefovými vložkami, šírka 450 mm, v kartónovom obale	162,30 194,76	452910
	D 36 BD 300 pre D 27/D 36, plast, s 2 kolieskami a 2 kefovými vložkami, priemer 36 mm, šírka 300 mm, balenie pre samoobslužný predaj	37,20 44,64	452907
	D 36 BD 270 pre D 27/D 36, štvordielna, plastová s 3 výmennými vložkami (kefovou, s gumovým okrajom, na koberce), priemer 36 mm, šírka 270 mm, balenie pre samoobslužný predaj	33,70 40,44	452906
Príslušenstvo pre mobilné vysávače CT			
Špeciálne hubice/kefy			
Štrbinová hubica Všetky varianty: plast, balenie pre samoobslužný predaj			
	D 36 FD-300 pre D 27/D 36, priemer 36 mm, dĺžka 300 mm	8,10 9,72	452904
	D 36 FD-210 pre D 27/D 36, priemer 36 mm, dĺžka 210 mm	6,70 8,04	492391
	D 36 FD-150 pre D 27/D 36, pre CTL-SYS, hodí sa na odkladanie príslušenstva CTL SYS, priemer 36 mm, dĺžka 150 mm	6,70 8,04	500593
	D 50 FD pre D 50, dĺžka 200 mm	21,40 25,68	452912
Odsávacia kefa v tvare štetca Všetky varianty: plast, balenie pre samoobslužný predaj			
	D 36 SP pre D 27/D 36, priemer 70 mm	11,30 13,56	440404
	D 50 SP pre D 50, priemer 85 mm	30,40 36,48	440419
	Hubica na čalúnenie D 36 PD pre D 27/D 36, pre CTL-SYS, plast, s kefovou vložkou, hodí sa na odkladanie príslušenstva CTL SYS, šírka 120 mm, balenie pre samoobslužný predaj	8,80 10,56	500592
	Univerzálna hubica s kefou D 36 UBD pre D 27/D 36, plast, s kefovým vencom a otočným kĺbom, balenie pre samoobslužný predaj	16,20 19,44	498527
	Plochá hubica D 27 FDG pre D 27, špeciálna guma, odolná voči pôsobeniu olejov, priemer 27 mm, šírka 100 mm, balenie pre samoobslužný predaj	57,40 68,88	440408

07 Vysávanie

Príslušenstvo pre mobilné vysávače CT		Cena €*	Obj. č.
Moduly pre zásuvný systém CTL/CTM/CTH 26/36/48			
	Modul prípojky energie EAA CT 26/36/48 pre CT 26/36/48, na spojenie mobilného odsávača CT s energetickou prípojkou, príp. odsávacím ramenom, nemusí byť vo vyhotovení LE, v kartónovom obale	66,10 79,32	496143
	Pneumatický modul DL CT 26/36/48 pre CT 26/36/48, na dodatočné vybavenie mobilných odsávačov vo vyhotovení LE, s dodatočnou zapínacou/vypínacou automatikou stlačeného vzduchu, v kartónovom obale	223,30 267,96	496141
Dialkové ovládanie Všetky varianty: dialkové ovládanie umožňuje zapnutie mobilného vysávača priamo zo sacej hadice (jednoduché prepnutie do režimu čistenia aj keď je mobilný vysávač v polohe AUTO), dosah 10 m, technológia Bluetooth®, v kartónovom obale			
	CT-F I/M-Set pre CT 26, 36, 48, súprava dovybavenia k CT 26, 36, 48, modul na montáž do voľnej modulovej šachty, riadenie na diaľku pomocou dialkového ovládania (súčasťou súpravy) alebo akumulátorového náradia (v kombinácii s akumulátorovou súpravou Bluetooth®), umožňuje automatické spustenie mobilného vysávača pri zapnutí akumulátorového náradia (podmienkou je kompatibilná akumulátorová súprava Bluetooth®), prijímací modul (pre CT 26, 36, 48)	88,60 106,32	202097
	CT-F I vhodné pre všetky vysávače Bluetooth® (v kombinácii s prijímacím modulom Bluetooth®), dva upevňovacie pásy k sacím hadiciam D27 a D36	46,90 56,28	202098
		Cena €*	Obj. č.
Odsávacie rameno			
Odsávacie rameno Všetky varianty: súprava trubic s prípojkami, dĺžka 2.119 mm, šírka 1.136 mm, v kartónovom obale			
	CT-ASA pre CT 44, CT 48, bez tlačného rámu	296,60 355,92	492452
	CT-ASA CT 26/36/SB pre CT 26/36, so zásuvným oblúkom SB-CT 26/36, odsávacie rameno na montáž na všetky modely CT 26/36 (okrem CT 26/36 AC HD), zásuvný oblúk	410,50 492,60	496372
	Držiak nástroja WHR/CT-ASA pre CT-ASA, CT-ASA/SB, CT-ASA CT 26/36/SB, na bezpečné a ergonomické odkladanie 2 elektrických a pneumatických náradí, v kartónovom obale	60,70 72,84	493558
		Cena €*	Obj. č.
Filter CLEANTEC			
	Filtrovaný článok HF-CT 17 pre CT 17 E, VCP 170 E, VCP 320 E, na vysávanie nasucho, v kartónovom obale	30,90 37,08	769134
Hlavný filter Všetky varianty: balenie pre samooslužný predaj			
	HF-CT MINI/MIDI-2/CT 15 pre CT MINI a CT MIDI od roku výroby 2019, ako aj pre CT 15, hlavný filter zasunutý v praktickom plastovom ráme, bezproblémová výmena filtračnej kazety zvonku bez potreby otvorenia mobilného vysávača	19,40 23,28	204200
	HF-CT-MINI/MIDI pre CT MINI a CT MIDI do roku výroby 2018	21,30 25,56	456790
	HF-CT 26/36/48 pre CT 26/36/48 a TURBO II, hlavný filter High Performance, nevhodný pre mobilné vysávače s AUTOCLEAN	34,70 41,64	496170





Príslušenstvo pre mobilné vysávače CT		Cena €*	Obj. č.
Filter CLEANTEC			
Hlavný filter			
	HF-CT 26/36/48 HP pre CT AC, VCP 260 AC, 360 AC, 480 AC, Hlavný filter s optimalizovaným čistením s PTFE povrchom, balenie pre samoobslužný predaj	54,80 65,76	203759
	HF CTH 26/48 pre CTH 26, CTH 48, špeciálny filter zodpovedá požiadavkám kategórie prachu H, balenie pre samoobslužný predaj	74,60 89,52	498995
	HF-CT/2 pre CT 11, 22, 33, 44, 55, obsah balenia 2 ks., v kartónovom obale	34,70 41,64	452923
	HF-CT SYS pre CTL-SYS, balenie pre samoobslužný predaj	18,40 22,08	500558
	Hlavný filter Longlife Longlife-HF-CT/2 pre CT 11, 22, 33, 44, 55, použiteľné iba na odsávanie prachu, ktorý nie je zdraviu škodlivý, obsah balenia 2 ks., v kartónovom obale	74,70 89,64	454869
Mokrý filter Všetky varianty: na vysávanie kvapalín			
	NF-CT MINI/MIDI-2/CT 15 pre CT MINI a CT MIDI od roku výroby 2019, ako aj pre CT 15, filter na vysávanie namokro zasunutý v praktickom plastovom ráme, bezproblémová výmena filtračnej kazety zvonku bez potreby otvorenia mobilného vysávača, samoobslužné balenie	19,40 23,28	204202
	NF-CT MINI/MIDI pre CT MINI a CT MIDI do roku výroby 2018, balenie pre samoobslužný predaj	11,90 14,28	456805
	NF-CT 26/36/48 pre CT 26/36/48, balenie pre samoobslužný predaj	16,30 19,56	496169
	NF-CT/2 pre CT 11, 22, 33, 44, 55, obsah balenia 2 ks., v kartónovom obale	16,30 19,56	452924
	NF-CT 17 pre CT 17 E, VCP 170 E, VCP 320 E, VCP 171 E-L, VCP 321 E-L, v kartónovom obale	22,60 27,12	769135
		Cena €*	Obj. č.
Filtračné vrecká CLEANTEC			
	Filtračné vrecko FIS-CT 17/5 pre CT 17 E, VCP 170 E, VCP 171 E-L, s dvojitými stenami, obsah balenia 5 ks., v kartónovom obale	30,00 36,00	769136
Filtračné vrecko SELFCLEAN Všetky varianty: obsah balenia 5 ks.			
	SC FIS-CT SYS/5 pre CTL-SYS, alternatívne využitie objemu filtračného vrecka a vysoká pevnosť vďaka filtračnej netkanej textílii, filtračné vrecko Selfclean z netkanej textílie, v kartónovom obale	16,20 19,44	500438
	SC-FIS-CT MINI/MIDI-2/5/CT 15 pre CT MINI a CT MIDI od roku výroby 2019, ako aj pre CT 15, optimálne využitie objemu filtračného vrecka vďaka filtračnému materiálu so samočistiacou funkciou Selfclean, objem naplnenia max. 15 l, samoobslužné balenie	18,90 22,68	204308
	SC FIS-CT MINI/5 pre CTL MINI do roku výroby 2018, optimálne využitie objemu filtr. vrecka a vysoký sací výkon vďaka filtračnému vrecku Selfclean, v kartónovom obale	18,60 22,32	498410
	SC FIS-CT MIDI/5 pre CTL MIDI do roku výroby 2018, optimálne využitie objemu filtr. vrecka a vysoký sací výkon vďaka filtračnému vrecku Selfclean, v kartónovom obale	27,20 32,64	498411

Príslušenstvo pre mobilné vysávače CT		Cena €*	Obj. č.
Filtračné vrečka CLEANTEC			
Filtračné vrečko SELF CLEAN Všetky varianty: optimálne využitie objemu filtr. vrečka a vysoký sací výkon vďaka filtračnému vrečku Selfclean, obsah balenia 5 ks., v kartónovom obale			
	SC FIS-CT 26/5 pre CT 26	41,60 49,92	496187
	SC FIS-CT 36/5 pre CT 36	45,50 54,60	496186
	SC FIS-CT 48/5 pre CT 48	49,30 59,16	497539
Odpadové vrečko Všetky varianty: nevhodné pre štandardné vyhotovenie CT (bez AC), obsah balenia 5 ks., v kartónovom obale			
	ENS-CT 26 AC/5 pre CT 26 AC	36,30 43,56	496216
	ENS-CT 36 AC/5 pre CT 36 AC/CTL 36 E AC HD	39,60 47,52	496215
	ENS-CT 48 AC/5 pre CT/CTL/CTM 48 AC	42,60 51,12	497540
Bezpečnostné filtračné vrečko Všetky varianty: dvojvrstvové, obsah balenia 3 ks., v kartónovom obale			
	FIS-CTH 26/3 pre CTH 26	59,30 71,16	497541
	FIS-CTH 48/3 pre CTH 48	66,60 79,92	497542
Filtračné vrečko Longlife Všetky varianty: použiteľné iba na odsávanie prachu, ktorý nie je zdraviu škodlivý, z veľmi pevného, 3-vrstvového polyesterového rúna s dlhou životnosťou, nie je vhodné na jemný prach			
	Longlife-FIS-CT SYS pre CTL-SYS, viacnásobné filtračné vrečko na likvidáciu prachu, balenie pre samoobslužný predaj	62,90 75,48	500642
	LL-FIS-CT MINI/MIDI-2/CT 15 pre CT MINI a CT MIDI od roku výroby 2019, ako aj pre CT 15, objem naplnenia max. 15 l, v kartóne	132,60 159,12	204309
	Longlife-FIS-CTL MINI pre CT MINI a CT MIDI do roku výroby 2018, v kartónovom obale	80,90 97,08	499703
	Longlife-FIS-CTL MIDI pre CT MINI a CT MIDI do roku výroby 2018, v kartónovom obale	116,00 139,20	499704
	Longlife-FIS-CT 26 pre CT 26, v kartónovom obale	160,70 192,84	496120
	Longlife-FIS-CT 36 pre CT 36, v kartónovom obale	169,20 203,04	496121
	Longlife-FIS-CT 48 pre CT 48, v kartónovom obale	177,70 213,24	498506



Príslušenstvo pre mobilné vysávače CT		Cena €*	Obj. č.
Filtračné vrečka CLEANTEC			
Filtračné vrečko Longlife Všetky varianty: použiteľné iba na odsávanie prachu, ktorý nie je zdraviu škodlivý, z veľmi pevného, 3-vrstvového polyesterového rúna s dlhou životnosťou, nie je vhodné na jemný prach, v kartónovom obale			
	Longlife-FIS-CT 22 pre CT 22	160,70 192,84	456737
	Longlife-FIS-CT 33 pre CT 33	169,20 203,04	456738
Filtračné vrečko Všetky varianty: v kartónovom obale			
	FIS-CT 22/5 pre CT 22, obsah balenia 5 ks.	41,60 49,92	452970
	FIS-CT 22/20 pre CT 22, obsah balenia 20 ks.	148,80 178,56	494631
	FIS-CT 33/5 pre CT 33, obsah balenia 5 ks.	45,50 54,60	452971
	FIS-CT 33/20 pre CT 33, obsah balenia 20 ks.	162,70 195,24	494632
	FIS-CT 44/5 pre CT 44, obsah balenia 5 ks.	49,30 59,16	452972
	FIS-CT 55/5 pre CT 55, obsah balenia 5 ks.	53,10 63,72	452973
	FIS-CT 22 SP VLIES/5 pre CT 22, s vonkajšou vrstvou Spunbond, veľmi pevné, na odsávanie najjemnejšieho prachu, obsah balenia 5 ks.	53,40 64,08	456870
	FIS-CT 33 SP VLIES/5 pre CT 33, s vonkajšou vrstvou Spunbond, veľmi pevné, na odsávanie najjemnejšieho prachu, obsah balenia 5 ks.	58,70 70,44	456871
	FIS-CT 44 SP VLIES/5 pre CT 44, s vonkajšou vrstvou Spunbond, veľmi pevné, na odsávanie najjemnejšieho prachu, obsah balenia 5 ks.	63,30 75,96	456874
	Príslušenstvo pre odsávacie zariadenia SR		
	Odpadové vrečko ENS-SRM 45-LHS 225/5 pre SRM 45 E-PLANEX, VCP 450 E-L, VCP 450 E-M, obsah balenia 5 ks., v kartónovom obale	35,30 42,36	495015
Filtre SR			
Absolútny filter Všetky varianty: v kartónovom obale			
	AB-FI SRM 45/70 pre SRM 45 LE-EC, SRM 70 LE-EC	62,80 75,36	493826
	AB-FI SRH 45 pre SRH 45	81,20 97,44	493825
	Hlavný filter NANO HF-SRM 45-LHS 225 pre SRM 45 E-PLANEX, VCP 450 E-L, VCP 450 E-M, nano, v kartónovom obale	58,80 70,56	496406

07 Vysávanie

Príslušenstvo pre odsávacie zariadenia SR

		Cena €*	Obj. č.
Filtračné vrecká SR			
	Filtračné vrecko Všetky varianty: obsah balenia 5 ks., v kartónovom obale		
	FIS-SRM 45 /5 pre SRM 45 LE-EC	49,10 58,92	493775
	FIS-SRM 45-LHS 225 /5 pre SRM 45 E-PLANEX, VCP 450 E-L, VCP 450 E-M	40,30 48,36	495014
	FIS-SRM 70 /5 pre SRM 70 LE-EC	63,60 76,32	493777
	FIS-SRH 45 /5 pre SRH 45 E	167,30 200,76	493776

Filtre a filtračné vrecká SR pre výbehové modely

		Cena €*	Obj. č.
Absolútny filter Všetky varianty: v kartónovom obale			
	AB-FI/U pre SR 5, SR 200, SR 201	44,60 53,52	485808
	AB-FI pre SR 151	58,00 69,60	488461
	AB-FI/C pre SR 6, SR 12, SR 14, SR 202, SR 203, SR 212, SR 301, SR 302, SR 303, kategória použitia C/M	61,00 73,20	486241
Dvojdielne filtračné vrecko Všetky varianty: obsah balenia 5 ks., v kartónovom obale			
	FIS-SR 5/6 /5 pre SR 5, SR 6, s dvomi vrstvami	46,20 55,44	483143
	FIS-SR 12/14 /5 pre SR 12, SR 14	58,50 70,20	483142
	FIS-SR 150 /5 pre SR 151, SRM 152	46,20 55,44	488460
	FIS-SR 200 /5 pre SR 200, SR 201, SR 203	50,30 60,36	487070
	FIS-SR 300 /5 pre SR 301, SR 303, SRM 312	65,30 78,36	487790
	FIS-SR 15 /5 pre SR 15, SR 12, SR 14, na látky s hranič. hodnotami prachu a rakovinotvorné látky podľa nar. GefStoffV 35, schválené podľa BIA	97,30 116,76	483889
	FIS-SR 202 /5 pre SR 202, SR 212, SRH 204, SR 200, SR 201, SR 203	86,20 103,44	487482

Príslušenstvo mobilných vysávačov CT a odsávacích zariadení SR

		Cena €*	Obj. č.
Príslušenstvo CT			
	Držiak hadice CT-SG pre CT 11, 22, 33, 44, 55, na uloženie sacej hadice a sieťového kábla, vhodné veľkosti hadíc: hadica plug it D 22 x 3,5 m / D 27 x 3,5 m / D 27 x 5 m / D 36 x 3,5 m / D 50 x 2,5 m / IAS 2-3500 AS, rozmery [D x S x V] 530 x 360 x 110 mm, v kartónovom obale	48,90 58,68	494388

Príslušenstvo mobilných vysávačov CT a odsávacích zariadení SR		Cena €*	Obj. č.
Príslušenstvo CT			
Držiak nástroja Všetky varianty: v kartónovom obale			
	WHR-CT pre CT 26/36, držiak nástrojov pre brúsky, z pozinkovanej ocele, na bezpečné a ergonomické odkladanie elektrického/pneumatického náradia	51,60 61,92	496122
	WHR-CT 36-LHS 225 pre CT 36 PLANEX, s praktickým držiakom, na odkladanie náradia PLANEX, nie na PLANEX easy	108,20 129,84	495964
Zásuvný obtúk Všetky varianty: v kartónovom obale			
	SB-CT 26/36 pre CT 26/36, na pohodlné presúvanie mobilných vysávačov, s držiakom hubíc	78,00 93,60	495802
	SB-CT 48 pre CT 48, na pohodlné presúvanie mobilných vysávačov, s držiakom hubíc	138,50 166,20	497295
	SB-CT MINI/MIDI-2/CT 15 pre CT MINI a CT MIDI od roku výroby 2019, ako aj pre CT 15, manipulačný obtúk s možnosťou spustenia pri nepoužití, zhotovený z ocelových a hliníkových rúrok, s praktickým držiakom na odkladanie čistiaceho príslušenstva (ručná rúra, tri predĺžovacie rúry a podlahová dýza) a parkovacia pozícia pre zasunutú saciu rúru s podlahovou dýzou, navíjanie kábla	86,70 104,04	204310
	Posuvný uzáver VS-CT AC/SRM45 PLANEX pre CT AC / CT 36 AC PLANEX, postará sa o extrémny podtlak v nádobe, filter sa očistí s ešte väčšou silou, v kartónovom obale	50,60 60,72	497926
	Adaptér AD-WCR adaptér na montáž WCR a/alebo zásobovacej jednotky VE CT 26/36/48 na CT 48 EC a CT 48 EC B22, v kartónovom obale	64,10 76,92	498805
	Sys-Adapter SYS-AP-CT 36 HD pre CT 36 E HD-AC, CT 26 HD, VCP 260 E-L AC, VCP 260 E-M AC, VCP 260 E-H, od roku výroby 2011, pre VCP 360 E-L AC, VCP 360 E-M AC, VCP 480 E-L AC, VCP 480 E-M AC, na spojenie SYSTAINER s odsávačom, balenie pre samoobslužný predaj	36,90 44,28	768115
	Vákuová upínacia dýza CT-W pre odsávacie zariadenia CT a saciu hadicu D 27, flexibilná pomôcka na dočasné upnutie a zafixovanie obrobkov na horizontálnych a vertikálnych plochách, max. výška upínania 50 mm, max. zaťaženie 3 kg, rozmery (D x Š x V) 130 x 80 x 50 mm, hmotnosť 0,35 kg, balenie pre samoobslužný predaj	38,50 46,20	500312
	Popruh na nosenie SYS-TG pre CT-SYS a všetky kontajnery SYSTAINER T-LOC, ľahké prenášanie CTL SYS a kontajnera SYSTAINER T-LOC, max. zaťaženie 20 kg, balenie pre samoobslužný predaj	19,70 23,64	500532
Pneumatické príslušenstvo CT			
	Napájacia jednotka VE-CT 26/36/48 pre CT 26/36/48 vo vyhotovení LE, regulátor tlaku, rýchle vypúšťanie kondenzátu, olejov a s výstupom vzduchu bez oleja s rýchlospojkou, v kartónovom obale	462,10 554,52	495886
	Montážna sada MS DH VE-CT-ASA-CT26/36 na montáž napájacej jednotky VE-CT 26/36 v spojení s CT-ASA CT 26/36 SB, v kartónovom obale	52,00 62,40	496862

08 Vrtanie a skrutkovanie





198 Akumulátorové vŕtacie skrutkovače CXS, TXS



199 Akumulátorový vŕtací skrutkovač T 18+3, C 18



200 Akumulátorový (príklepový) vŕtací skrutkovač QUADRIVE



206 Akumulátorové vŕtacie kladivo BHC 18



208 Akumulátorový skrutkovač na montáž suchých stavieb DURADRIVE



210 Vŕtačka QUADRILL

Človek nemusí byť veľký, aby podal veľký výkon. Akumulátorové vrtacie skrutkovače vo formáte XS.

V kompaktnom akumulátorovom vrtacom skrutkovači XS sa skrýva pozoruhodný krútiaci moment, ktorý energicky zaberie aj na ťažko dostupných miestach. S extrémne krátkym tvarom a vyváženým rozložením hmotnosti idú práce nad hlavou alebo v uhloch rýchlo od ruky. Trieda XS je všestranným partnerom vo všetkých životných situáciách – a pri veľkých činoch.



Akumulátorový
vrtací skrutkovač
CXS

V ergonomickom tvare C.

Akumulátorový
vrtací skrutkovač
TXS

V klasickom tvare T.



Rýchlo poruke

Nielen rýchlo poruke, ale aj s voľnými rukami v tom správnom momente: spona na opasok sa dá nastaviť tak pre pravákov, ako aj pre ľavákov – navyše bez nástrojov.

Prekvapivo silné

S 10,8 V lítiovo-iónovými akumulátormi zvládne CXS všetky výzvy. Aby sa sila kontrolovane rozvinula, krútiaci moment sa dá presne nastaviť v 12 stupňoch.



Sila sa stretáva s inteligenciou.

Akumulátorový vŕtací skrutkovač v tvare C a T triedy 18 V.

18 V sila v najlepšej podobe. Vďaka súhre lítiovo-iónového akumulátora a bezuhlíkového motora EC-TEC je ľahký, silný a vytrvalý. Ešte rýchlejšiu prácu zaisťujú rýchlovýmenný systém CENTROTEC a nadstavce FastFix, zatiaľ čo plne elektronické nastavenie krútiaceho momentu s pamäťovou funkciou umožňuje skrutkovanie s presným opakovaním.



product
design
award
2010



Bezuhlíkový motor
EC-TEC

Akumulátorový vŕtací skrutkovač C 18

18 V sila v ergonomickom tvare C.



Maximálne výkony

Festool skombinoval technológiu motora EC-TEC s inteligentným riadením motora, a tým zásadne posunul celý vývoj. Bezuhlíkový motor EC-TEC pracuje bez opotrebovania a takmer bez straty premieňa energiu akumulátorov na výkon. Vďaka tomu majú skrutkovače tvaru C a T enormnú efektívnosť v rámci svojej triedy. Elektronické riadenie motora zároveň zaručuje dlhšiu životnosť: mikroprocesory kontrolujú a riadia teplotu, napätie a spotrebu prúdu motora, elektroniky aj akumulátora.

Akumulátorový vŕtací skrutkovač T 18+3

18 V sila v klasickom tvare T.



Bezuhlíkový motor
EC-TEC

Optimálne osvetlenie

S integrovaným LED osvetlením sa dá pracovať presne aj v tmavých rohoch.



Kompaktné so silným nápadom.

Akumulátorové vrtacie skrutkovače QUADRIVE – s príklepom a bez príklepu.

QUADRIVE. So 4-stupňovou kovovou prevodovkou. Na prenos enormnej sily a otáčok: Tak sa zmení náročné skrutkovanie s krútiacim momentom 60 Nm na 1. stupni na ľahké cvičenie. A presné vrtanie s 3 800 ot/min na 4. stupni bude hračkou. Či drevo alebo kov – séria QUADRIVE znamená vysokú výdrž a enormne tvrdý záber.

Akumulátorový vrtací skrutkovač **QUADRIVE DRC 18/4**

Na skrutkovanie a vrtanie veľkých priemerov s vysokým krútiacim momentom...



Bezuhlíkový motor
EC-TEC



Bezuhlíkový motor
EC-TEC

Akumulátorový príklepový vrtací skrutkovač

QUADRIVE PDC 18/4

... so zapínateľným axiálnym dorazom na vrtanie do muriva a tehly do hĺbky 10 mm.



EC-TEC

Bezkefkový motor EC-TEC s integrovaným manažmentom motora pre dlhú životnosť a maximálny výkon, ktorý je citeľný v enormnej energii príklepu náradia QUADRIVE.

V kombinácii s kvalitným 18 V lítium-iónovým akumulátorom AIRSTREAM s kapacitou 5,2 Ah dosiahne EC-TEC nielen ten najvyšší výkon, ale aj maximálnu výdrž.

Rozmanitosť jedným cvaknutím

Vďaka rozhraniu FastFix blesková výmena nastavcov bez potreby nástrojov.



60 Nm na 1. stupni

QUADRIVE zvládne bez námahy aj skrutky 10 x 300 mm.

Nevystatujú sa Ah. Ale výkonom.

Lítiové akumulátory s kapacitou 5,2 Ah s technológiou AIRSTREAM garantujú rýchlejšie opätovné použitie akumulátora a tým aj prácu bez prerušovania – aj pri intenzívnejšom používaní. Pretože akumulátory majú integrovaný chladiaci kanál, s ktorým sa čas ochladzovania, a tým aj celkový proces nabíjania v spojení s rýchlonabíjačkou SCA 8, skrúti až o 65 %. Mimochodom, naša záruka all-inclusive platí aj pre akumulátory a nabíjačky.*

Viac informácií o našich akumulátoroch a nabíjačkách nájdete na strane 22

* Záruka all-inclusive platí pre všetko náradie značky Festool zaregistrované do 30 dní od dátumu kúpy. Platia záručné podmienky firmy Festool, ktoré si môžete pozrieť na www.festool.sk/sluzby



08 Vrtanie a skrutkovanie



Technické parametre	CXS	TXS	C 18	T 18+3	DRC 18/4	PDC 18/4
Napätie akumulátora (V)	10,8	10,8	18	18	18	18
Stupne	2	2	2	2	4	4
Voľnobežné otáčky 1./2. stupeň (min ⁻¹)	0 – 430/0 – 1.300	0 – 430/0 – 1.300	0 – 450/0 – 1.500	0 – 450/0 – 1.500	0 – 400/0 – 850	0 – 400/0 – 850
Voľnobežné otáčky 3./4. stupeň (min ⁻¹)	–	–	–	–	0 – 1.850/0 – 3.800	0 – 1.850/0 – 3.800
Max. počet príklepov (min ⁻¹)	–	–	–	–	–	76.000
Priemer otvoru do dreva/oceli (mm)	12/8	12/8	40/13	45/13	50/13	50/13
Priemer vyvrtaného otvoru do muriva (tehál) (mm)	–	–	–	–	–	10
Nastavenie krútiaceho momentu 1./2. stupeň (Nm)	0,3 – 3,4	0,3 – 3,4	0,8 – 8/0,5 – 6	0,8 – 8/0,5 – 6	1,2 – 11,5/0,8 – 7,2	1,2 – 11,5/0,8 – 7,2
Max. krútiaci moment, drevo/ocel (Nm)	10/16	10/16	27/45	35/50	40/60	40/60
Upínací rozsah skľučovadla (mm)	1 – 10	1 – 10	1,5 – 13	1,5 – 13	1,5 – 13	1,5 – 13
Kapacita lítiovo-iónového akumulátora (Ah)	2,6	2,6	3,1/5,2	3,1/5,2	5,2	5,2
Hmotnosť vrátane lítiovo-iónového akumulátora (kg)	0,9	0,9	1,5/1,8	1,5/1,8	1,9	2







Skrutky do dreva, až do priemeru

3 × 15	●	●	○	–	–	–
4 × 35	●	●	●	○	○	○
5 × 40	●	●	●	●	●	●
6 × 80	○	○	●	●	●	●
6 × 120	–	–	●	●	●	●
8 × 220	–	–	○	●	●	●
8 × 300	–	–	–	○	●	●
10 × 300	–	–	–	–	○	○

Vrtanie do dreva, až do priemeru

3	●	●	○	○	○	○
15	○	○	●	●	●	●
35	–	–	●	●	●	●
45	–	–	○	●	●	●
50	–	–	–	–	○	○

veľmi vhodný ●
vhodný ○

Rozsah dodávky		Cena €*	Obj. č.
CXS	Všetky varianty: 2 x akumulátor BP-XS, nabíjačka MXC, skľučovadlo na nástroje CENTROTEC, držiak skrutkovacích hrotov CENTROTEC, rýchlopínacie skľučovadlo FastFix, 10 mm, skrutkovací hrot PZ 2, príchytká na opasok, v kontajneri SYSTAINER SYS 1 T-LOC		
	CXS Li 2,6-Plus	235,00 282,00	564531
	CXS Li 2,6-Set Uhlová hlava	295,00 354,00	564532
TXS	Všetky varianty: 2 x akumulátor BP-XS, nabíjačka MXC, skľučovadlo na nástroje CENTROTEC, držiak skrutkovacích hrotov CENTROTEC, rýchlopínacie skľučovadlo FastFix, 10 mm, skrutkovací hrot PZ 2, príchytká na opasok, v kontajneri SYSTAINER SYS 1 T-LOC		
	TXS Li 2,6-Plus	235,00 282,00	564509
	TXS Li 2,6-Set Uhlová hlava	295,00 354,00	564510
C 18	Všetky varianty: skľučovadlo na nástroje CENTROTEC, držiak skrutkovacích hrotov CENTROTEC, rýchlopínacie skľučovadlo FastFix, 13 mm, skrutkovací hrot PZ 2, príchytká na opasok, v kontajneri SYSTAINER SYS 2 T-LOC		
	C 18 Li-Basic bez akumulátora, bez nabíjačky	245,00 294,00	574737
	C 18 Li 3,1-Compact 2 x akumulátor BP 18 Li 3,1 C, rýchlonabíjačka TCL 6	450,00 540,00	574921
	C 18 Li 5,2-Plus 2 x akumulátor BP 18 Li 5,2 AS, rýchlonabíjačka TCL 6	503,00 603,60	574738
	C 18 Li 5,2-Set 2 x akumulátor BP 18 Li 5,2 AS, rýchlonabíjačka TCL 6, uhlový nadstavec FastFix, excentrický nadstavec FastFix	614,00 736,80	575672
T 18+3	Všetky varianty: skľučovadlo na nástroje CENTROTEC, držiak skrutkovacích hrotov CENTROTEC, rýchlopínacie skľučovadlo FastFix, 13 mm, príchytká na opasok		
	T 18+3 Li-Basic bez akumulátora, bez nabíjačky, skrutkovací hrot PZ 2, v kontajneri SYSTAINER SYS 2 T-LOC	245,00 294,00	574763
	T 18+3 Li 3,1-Compact 2 x akumulátor BP 18 Li 3,1 C, rýchlonabíjačka TCL 6, skrutkovací hrot PZ 2, v kontajneri SYSTAINER SYS 2 T-LOC	450,00 540,00	574908
	T 18+3 Li 5,2-Plus 2 x akumulátor BP 18 Li 5,2 AS, rýchlonabíjačka TCL 6, skrutkovací hrot PZ 2, v kontajneri SYSTAINER SYS 2 T-LOC	503,00 603,60	574756
	T 18+3 Li 5,2-Set 2 x akumulátor BP 18 Li 5,2 AS, rýchlonabíjačka TCL 6, skrutkovací hrot PZ 2, uhlový nadstavec FastFix, excentrický nadstavec FastFix, v kontajneri SYSTAINER SYS 2 T-LOC	614,00 736,80	575693
	T 18+3/PSC 420 Li I-Set akumulátorový vŕtací skrutkovač T18+3, priamočiara píla PSC 420 EB, 2 x Akumulátor BP 18 Li 5,2 ASI, rýchlonabíjačka TCL 6, twinBOX Mix, 2 x pilový list, chránič proti vytŕhaniu materiálu, v kontajneri SYSTAINER SYS 3 T-LOC	835,00 1.002,00	575696
DRC 18/4	Všetky varianty: skľučovadlo na nástroje CENTROTEC, držiak skrutkovacích hrotov CENTROTEC, rýchlopínacie skľučovadlo FastFix, 13 mm, skrutkovací hrot PZ 2, prídavná rukoväť, v kontajneri SYSTAINER SYS 2 DF T-LOC		
	DRC 18/4 Li-Basic bez akumulátora, bez nabíjačky	294,00 352,80	574695
	DRC 18/4 Li 5,2-Plus 2 x akumulátor BP 18 Li 5,2 AS, rýchlonabíjačka TCL 6	552,00 662,40	574696
	DRC 18/4 Li 5,2-Plus-SCA 2 x akumulátor BP 18 Li 5,2 AS, rýchlonabíjačka SCA 8	583,00 699,60	574916
	DRC 18/4 Li 5,2-Set-SCA 2 x akumulátor BP 18 Li 5,2 AS, rýchlonabíjačka SCA 8, uhlová hlava	703,00 843,60	574697
PDC 18/4	Všetky varianty: skľučovadlo na nástroje CENTROTEC, držiak skrutkovacích hrotov CENTROTEC, rýchlopínacie skľučovadlo FastFix, 13 mm, skrutkovací hrot PZ 2, prídavná rukoväť, v kontajneri SYSTAINER SYS 2 DF T-LOC		
	PDC 18/4 Li-Basic bez akumulátora, bez nabíjačky	304,00 364,80	574701
	PDC 18/4 Li 5,2-Plus 2 x akumulátor BP 18 Li 5,2 AS, rýchlonabíjačka TCL 6	562,00 674,40	574702
	PDC 18/4 Li 5,2-Plus-SCA 2 x akumulátor BP 18 Li 5,2 AS, rýchlonabíjačka SCA 8	594,00 712,80	574918
	PDC 18/4 Li 5,2-Set-SCA 2 x akumulátor BP 18 Li 5,2 AS, rýchlonabíjačka SCA 8, uhlová hlava	715,00 858,00	574703
	PDC 18/4 Li 5,2-Set/XL-SCA 2 x akumulátor BP 18 Li 5,2 AS, rýchlonabíjačka SCA 8, uhlová hlava, hĺbková záružka	759,00 910,80	574704

08 Vrtanie a skrutkovanie

Príslušenstvo	Cena €* Obj. č.	Obj. č.
 Skľučovadlo na nástroje WH-CE CENTROTEC pre všetky akumulátorové vrtacie skrutkovače a vŕtačky Festool (okrem DR 20/DRP 20) s rozhraním CENTROTEC, balenie pre samoobslužný predaj	24,00 28,80	492135
 Rýchlopínacie skľučovadlo vrtákov BF-FX 10 pre akumulátorové vrtacie skrutkovače CXS a TXS, FastFix, upínací rozsah 1 – 10 mm, balenie pre samoobslužný predaj	56,20 67,44	499949
 Rýchlopínacie skľučovadlo vrtákov KC 13-1/2-K-FFP pre všetky akumulátorové príklepové vrtacie skrutkovače, vŕtačky (okrem DR 20/DRP 20) a príklepové vŕtačky s rozhraním CENTROTEC, odolné voči príklepu, plastový prstenec, s poistkou upínania, FastFix, upínací rozsah 1,5 – 13 mm, balenie pre samoobslužný predaj	59,00 70,80	769067
 Rýchlopínacie skľučovadlo vrtákov KC 13-1/2-MMFP pre všetky akumulátorové vrtacie skrutkovače, akumulátorové príklepové vrtacie skrutkovače, vŕtačky (okrem DR 20/DRP 20) a príklepové vŕtačky s rozhraním CENTROTEC, odolné voči príklepu, kovový prstenec, s poistkou upínania, FastFix, upínací rozsah 1,5 – 13 mm, balenie pre samoobslužný predaj	68,10 81,72	769065
 Excentrický nastavac DD-ES pre všetky akumulátorové vrtacie skrutkovače Festool C a T s rozhraním FastFix (okrem CXS/TXS), balenie pre samoobslužný predaj	107,90 129,48	490294
 Uhlový nastavac XS-AS pre akumulátorové vrtacie skrutkovače CXS a TXS, na práce na úzkych miestach, balenie pre samoobslužný predaj	74,40 89,28	497951
 Uhlový nastavac DD-AS pre všetky akumulátorové vrtacie skrutkovače Festool C a T s rozhraním FastFix (okrem CXS/TXS), balenie pre samoobslužný predaj	107,90 129,48	490293
 Uhlový nastavac AU-43 FFP pre DRC 18/4, PDC 18/4, DR 18/4 E, PD 20/4 E, DRP 16 ET, DRP 18-4 DEC, PDP 20-4 DEC, FastFix, priemer upínacieho krku 43 mm, balenie pre samoobslužný predaj	164,60 197,52	769097
 Adaptér AD-3/8" FF pre DRC 18/4, PDC 18/4, DR 18/4 E, PD 20/4 E, DRP 16 ET, DRP 18-4 DEC, PDP 20-4 DEC a všetky skrutkovače C+T, na upínanie násuvných kľúčov so štvorhranom veľkosti 3/8" podľa DIN 3121 (strojovo poháňané skrutkovacie nástroje), FastFix, balenie pre samoobslužný predaj	60,00 72,00	769064
 Hĺbkový doraz DC UNI FF pre DRC 18/4, PDC 18/4, DR 18/4 E, PD 20/4 E, DRP 16 ET, DRP 18-4 DEC, PDP 20-4 DEC a všetky skrutkovače C+T, FastFix, dorazová objímka Ø 17 mm + 23 mm, skrutkovací hrot PH 2, násuvný kľúč SW 8, balenie pre samoobslužný predaj	114,90 137,88	769126
 Hĺbkový doraz DD-DC pre všetky akumulátorové vrtacie skrutkovače Festool C a T s rozhraním FastFix (okrem CXS/TXS), balenie pre samoobslužný predaj	107,90 129,48	493539
 Ochranný prstenec PR D17-DC UNI FF 5x pre DC UNI FF, 5 ochranných kruhov pre dorazové puzdro Ø 17 mm, obsah balenia 5 ks., D 17 mm, balenie pre samoobslužný predaj	4,10 4,92	768125
 Ochranný prstenec PR D23-DC UNI FF 5x pre DC UNI FF, 5 ochranných krúžkov pre dorazovú objímku Ø 23 mm, obsah balenia 5 ks., D 23 mm, balenie pre samoobslužný predaj	4,10 4,92	768127
 Násuvný kľúč SW 3/8"-DC UNI FF 2x pre hĺbkový doraz DC UNI FF, 2 násuvné kľúče SW 8 s účinkom guľového zovretia, obsah balenia 2 ks., upínanie 3/8", balenie pre samoobslužný predaj	14,70 17,64	768165
 Násuvný kľúč SW 8-DC UNI FF 2x pre hĺbkový doraz DC UNI FF, 2 násuvné kľúče SW 8 s účinkom guľového zovretia, obsah balenia 2 ks., upínanie 1/4", balenie pre samoobslužný predaj	14,70 17,64	768113
 Prídavná rukoväť AH-43/230 pre všetky QUADRILL DR 18/4 a PD 20/4, na zachytenie väčších krútiacich momentov, upínanie Ø 43 mm, dĺžka 230 mm, balenie pre samoobslužný predaj	13,50 16,20	768613
 Prídavná rukoväť AH-43/185 pre všetky QUADRIVE DRC 18/4, PDC 18/4 a BHC 18, na zachytenie väčších krútiacich momentov, dĺžka 185 mm, upínanie Ø 43 mm, balenie pre samoobslužný predaj	10,90 13,08	768615
 Technológia akumulátorov a nabíjania Pozri stranu 22		

Rýchle procesy s rýchlovýmenným systémom CENTROTEC a nastavcami FastFix – beznástrojovo.

Uhlový nastavec

Ideálny na skrutkovanie za rohom a na dosiahnutie skrytých skrutiek v úzkych uhloch.

Hĺbkový doraz

Presné skrutkové spoje s rovnomernou hĺbkou skrutkovania.

Skľučovadlo vrtákov

Štandardná šírka až do 13 mm umožňuje aj použitie všetkých štandardných skrutkovacích hrotov s valcovou stopkou.

Excentrický nastavec

Na skrutkovanie tesne pri okraji.

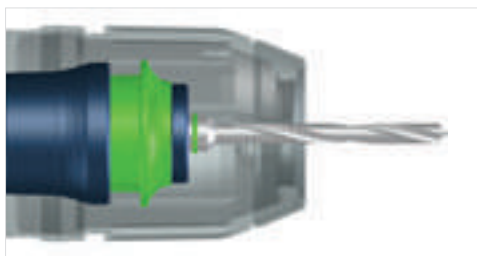

Skľučovadlo na nástroje CENTROTEC

Skľučovadlo a držiak skrutkovacích hrotov v jednom a o 50 % menšie a 80 % ľahšie ako štandardné skľučovadlo. A to nie na úkor kvality – naopak. Vďaka šesťhrannému upínaniu sa sila bezpečne prenáša a zabraňuje sa napínaniu a preklzávaniam vrtáka. Tento princíp zároveň zaisťuje vysokú presnosť vystredeného behu. Skľučovadlo na nástroje CENTROTEC sa prispôsobí všetkým akumulátorovým vŕtacím skrutkovačom Festool s rozhraním FastFix: pre bleskový prechod pri montáži medzi vŕtaním, zahľbovaním a skrutkovaním.

Komfortné kladivo medzi kompaktnými akumulátorovými vrtacími kladivami.

Akumulátorové vrtacie kladivo.

Vyvinuté podľa vlastných zákonov: S ergonomickým tvarom C a vyváženým rozložením hmotnosti ako garant neunavujúcej práce. Kombinácia bezuhlíkového pohonu EC-TEC a integrovaného riadenia motora sa postará o výnimočnú príklepovú energiu, ktorá sa rýchlo a výkonne dostane do každého betónu. Tlmenie vibrácií pritom zachytí energiu príklepu ešte predtým, ako sa preniesie na ruku.



Akumulátorové vrtacie kladivo BHC 18

Vrtanie s pneumatickým príklepom otvorov na kotvy do hĺbky 18 mm do betónu, kameňa a muríva. S hmotnosťou len 2,6 kg a skvelým vyvážením ideálne na dlhotrvajúce použitie pri výstavbe interiéru a montáži.



Bezuhlíkový motor EC-TEC

Technické parametre	BHC 18
Napätie akumulátora (V)	18
Stupne	1
Voľnobežné otáčky (min ⁻¹)	0 – 1.100
Max. počet príklepov (min ⁻¹)	4.895
Max. priemer otvoru do betónu (mm)	18
Priemer vrtania vrt. korunkami max. (mm)	68
Max. krútiaci moment, drevo/ocel (Nm)	10/25
Upínanie nástrojov	SDS-Plus
Energia jedného príklepu (J)	1,8
Kapacita lítiovo-iónového akumulátora (Ah)	3,1/5,2
Hmotnosť vrátane lítiovo-iónového akumulátora (kg)	2,3/2,6



Práca s odsávaním

Vrtanie bez prachu a zvyškov pri bezpečnej opore: s dýzou na prach z vrtania a patentovaným 2-komorovým systémom do max. Ø 12 mm na podlahe, stene a strope nepredstavuje žiaden problém. Optimálna poloha hadice vďaka flexibilnému kĺbu. A ešte: Podložka z penovej gumy zaistí bezpečné držanie na nerovných plochách.









Jednoducho komunikatívne

Akumulátor 5,2 Ah Bluetooth® komunikuje s modulom Bluetooth® mobilného vysávača CLEANTEC** a automaticky spustí mobilný vysávač* pri zapnutí. Tak budete profitovať z celého protiprachového systému Festool aj pri práci s vrtacím kladivom v kombinácii s dýzou na prach z vrtania.

Vypnutie príklepu možné

Napr. navrtávanie obkladačiek.

Rozsah dodávky		Cena €*	Obj. č.
BHC	Všetky varianty: prídavná rukoväť, hĺbková zarážka, v kontajneri SYSTAINER SYS 2 T-LOC		
	BHC 18 Li-Basic bez akumulátora, bez nabíjačky	320,00 384,00	574723
	BHC 18 Li 3,1 I-Compact 2 x akumulátor BP 18 Li 3,1 CI, rýchlonabíjačka TCL 6	525,00 630,00	575700
	BHC 18 Li 5,2 I-Plus 2 x Akumulátor BP 18 Li 5,2 ASI, rýchlonabíjačka TCL 6	578,00 693,60	575697
Príslušenstvo		Cena €*	Obj. č.
	Vrtáky do vrtacích kladív SDS-Set D5-D12/7 pre akumulátorové vrtacie kladivo BHC 18 a všetky ostatné vrtacie kladivá s upínaním SDS-Plus, vrták do vrtacích kladív D 5 x 50 mm, 2 x vrták do vrtacích kladív D 6 x 50 mm, vrták do vrtacích kladív D 6 x 100 mm, vrták do vrtacích kladív D 8 x 100 mm, vrták do vrtacích kladív D 10 x 100 mm, vrták do vrtacích kladív D 12 x 100 mm, balenie pre samoobslužný predaj	70,90 85,08	204070
	Adaptér AD SDS-plus/FastFix pre BHC 18, RHP 18, CHP 26, na upnutie skľučovadla nástrojov CENTROTEC, balenie pre samoobslužný predaj	17,70 21,24	769068
	Skľučovadlo na nástroje WH-CE CENTROTEC pre všetky akumulátorové vrtacie skrutkovače a vrtáčky Festool (okrem DR 20/DRP 20) s rozhraním CENTROTEC, balenie pre samoobslužný predaj	24,00 28,80	492135
	Prídavná rukoväť AH-43/185 pre všetky QUADRIVE DRC 18/4, PDC 18/4 a BHC 18, na zachytenie väčších krútiacich momentov, dĺžka 185 mm, upínanie Ø 43 mm, balenie pre samoobslužný predaj	10,90 13,08	768615
	Dýza na prach z vrtania D 27-BSD pre BHC 18, PDC 18, PD 20 a mobilný odsávač CT/CTL/CTM, adaptér s flexibilnou vložkou, manžeta na priame odsávanie, hodí sa na všetky bežné priemyselné a domáce vysávače, výnimka: pri vysávačoch s automatickým čistením filtra sa musí vypnúť, pripájací Ø 27-32 mm, Ø vrtáka 0 – 12 mm, balenie pre samoobslužný predaj	21,10 25,32	500483
	Technológia akumulátorov a nabíjania Pozri stranu 22		

* Nezáväzná odporúčaná cena výrobcu. Ceny predajcov sa môžu líšiť.

Bez DPH. I S DPH.

** Na CT 26/36/48 možnosť doplnenia ako príslušenstvo, na CT MINI I a MIDI I priamo integrované.

Sila a vytrvalosť pre výstavbu interiéru.

Akumulátorový skrutkovač na montáž suchých stavieb DURADRIVE.

Pracuje s enormne vysokým počtom taktov a postará sa o nový rytmus pri montáži suchých stavieb. Dôležitým prínosom je navyše inováčná funkcia Stop and Go, pri použití ktorej motor pracuje len vtedy, keď sa používa. Výsledok: až o 40 % vyšší skrutkovací výkon na jedno nabitie akumulátora, viac komfortu a rýchlosť pri sériovom skrutkovaní. Pre tempo, ktoré sa dá doplnkovo zvýšiť nastavením pre zásobník na skrutky.

Akumulátorový skrutkovač na montáž suchých stavieb **DURADRIVE DWC 18**



Bezuhlíkový motor
EC-TEC

Technické parametre	DWC 18-2500	DWC 18-4500
Napätie akumulátora (V)	18	18
Stupne	1	1
Voľnobežné otáčky (min ⁻¹)	0 – 2.500	0 – 4.500
Max. krútiaci moment, drevo/ocel (Nm)	7/18	5/14
Max. dĺžka opracovávanej skrutky (mm)	55	55
Upínanie nástrojov	1/4"	1/4"
Kapacita lítiovo-iónového akumulátora (Ah)	3,1/5,2	3,1/5,2
Hmotnosť s hĺbkovým dorazom (kg)	1,6/1,9	1,6/1,9
Hmotnosť so zásob. nastavcom (kg)	2/2,3	2/2,3





Zhotovenie na mieru







Hĺbkový doraz sa môže namontovať bez náradia a nastaviť v stupňoch po 0,1 mm. Garantovaná je tak konštantná hĺbka skrutkovania a držanie skrutky.



Lahká váha

Ešte lepšia manipulácia vo variante Compact: s akumulátorom Compact s kapacitou 3,1 Ah s hmotnosťou len 400 gramov. Ideálny na skrutkovanie nad hlavou.

Rozsah dodávky		Cena €*	Obj. č.
DWC 18-2500	Všetky varianty: nadstavec pre zásobník na skrutky, hĺbková zarážka, hák na lešenie, magnetický držiak skrutkovacích hrotov, 2 x skrutkovací hrot PH2, dlhý, skrutkovací hrot PH 2, príchytka na opasok, v kontajneri SYSTAINER SYS 2 T-LOC		
	DWC 18-2500 Li-Basic bez akumulátora, bez nabíjačky	376,00 451,20	574742
	DWC 18-2500 Li 3,1-Compact 2 x akumulátor BP 18 Li 3,1 C, rýchlonabíjačka TCL 6	581,00 697,20	574911
	DWC 18-2500 Li 5,2-Plus 2 x akumulátor BP 18 Li 5,2 AS, rýchlonabíjačka TCL 6	634,00 760,80	574743
DWC 18-4500	Všetky varianty: nadstavec pre zásobník na skrutky, hĺbková zarážka, hák na lešenie, magnetický držiak skrutkovacích hrotov, 2 x skrutkovací hrot PH2, dlhý, skrutkovací hrot PH 2, príchytka na opasok, v kontajneri SYSTAINER SYS 2 T-LOC		
	DWC 18-4500 Li-Basic bez akumulátora, bez nabíjačky	376,00 451,20	574747
	DWC 18-4500 Li 3,1-Compact 2 x akumulátor BP 18 Li 3,1 C, rýchlonabíjačka TCL 6	581,00 697,20	574913
	DWC 18-4500 Li 5,2-Plus 2 x akumulátor BP 18 Li 5,2 AS, rýchlonabíjačka TCL 6	634,00 760,80	574745

Príslušenstvo		Cena €*	Obj. č.
	Nadstavec pre zásobník na skrutky AF 55-DWC pre DWC, DWP, na pásové skrutky, 25 – 55 mm, skrutkovací hrot PH2, dlhý, v kartónovom obale	204,70 245,64	769146
	Skrutkovací hrot PH PH2-AF-55 3x AF 55-DWP/DWC, veľkosť PH 2, dĺžka 152 mm, obsah balenia 3 ks., balenie pre samoobslužný predaj	17,70 21,24	769124
	Skrutkovací hrot PZ PZ 2-AF-55 3x AF 55-DWP/DWC, veľkosť PZ 2, dĺžka 152 mm, obsah balenia 3 ks., balenie pre samoobslužný predaj	17,70 21,24	769078
	Skrutkovací hrot TX TX 20-AF-55/3 AF 55-DWP/DWC, spracovávanie zásobníkových skrutiek do dreva [TX 20] do dĺžky 55 mm, dlhé skrutkovacie hroty pre zásobníkový nadstavec, ideálne pre DWC 18-2500, obsah balenia 3 ks., veľkosť TX 20, dĺžka 152 mm, balenie pre samoobslužný predaj	17,70 21,24	201463
	Držiak skrutkovacích hrotov BH-DWC pre DWC, DWP, balenie pre samoobslužný predaj	9,30 11,16	769125
	Technológia akumulátorov a nabíjania Pozri stranu 22		

So silným krútiacim momentom.

Vrtačka QUADRILL.

QUADRILL DR 20 predstavuje silné vybavenie na extrémne vrtanie a skrutkovanie: Ideálne na vrtanie až 20 mm do ocele, resp. 65 mm do dreva a vytvára krútiaci moment až 98 Nm na skrutky až do 12 × 300 mm. O flexibilitu sa postará rýchlovýmenný systém XL-CENTROTEC a FastFix a o maximálny pracovný komfort uhlová hlava, ktorá sa dá nastaviť pre každú pracovnú polohu.



Vrtačka
QUADRILL DR 20

Technické parametre	DR 20
Príkion (W)	1.100
Stupne	1
Voľnobežné otáčky (min ⁻¹)	0 – 650
Priemer vyvrtaného otvoru (ocel/hliník/drevo) (mm)	20/28/65
Krútiaci moment max. (Nm)	98
Rozsah upínania skľučovadla (mm)	3 – 16
Upínanie skľučovadla	FastFix
Priemer upínacieho krku (mm)	57
Hmotnosť (kg)	3,4
Hmotnosť (bez skľučovadla) (kg)	2,7

Extrémne robustné

Veľký upínací krk so zosilneným hnacím hriadeľom a veľkým dimenzovaným vretenom – vďaka nim je vrtáčka QUADRILL výnimočne robustná a dokonalá na stavbu.



























Na najmenšej ploche











Uhlový nadstavec je ideálny na skrutkovanie za rohom a na dosiahnutie skrytých skrutiek v úzkych rohoch.











Rozsah dodávky		Cena €*	Obj. č.
DR 20	Všetky varianty: skľučovadlo s ozubeným vencom s upínacou poistkou, prídavná rukoväť s predĺžením, hĺbková zarážka, v kontajneri SYSTAINER SYS MAXI 2		
	DR 20 E FF-Plus	437,00 524,40	767991
	DR 20 E FF-Set skľučovadlo CENTROTEC XL, súprava príslušenstva pozostávajúca z uhlovej hlavy, adaptéra násuvných kľúčov, 2 násuvných kľúčov a zo schránky so skrutkovacími hrotmi Bit Box	762,00 914,40	768933
Príslušenstvo		Cena €*	Obj. č.
	Skľučovadlo na nástroje CC-XL CENTROTEC pre DR 20 E FF, DRP 20 ET FF, DRP 20-2 E FF, na upínanie vkladacích nástrojov CENTROTEC, upínanie FastFix, balenie pre samoobslužný predaj	38,10 45,72	769071
	Skľučovadlo s ozubeným vencom CC-16 FFP pre DR 20 E FF, DRP 20 ET FF, DRP 20-2 E FF, s kľúčom a upínacou poistkou, upínanie FastFix, upínací rozsah 3 – 16 mm, balenie pre samoobslužný predaj	122,40 146,88	769061
	Uhlová hlava AU DR 20 pre DR 20 E FF, DRP 20 ET FF, DRP 20-2 E FF, upínanie FastFix, priemer upínacieho krku 57 mm, balenie pre samoobslužný predaj	199,10 238,92	769060
Adaptér Všetky varianty: balenie pre samoobslužný predaj			
	AD-1/2 FF pre DR 20 E FF, DRP 20 ET FF, DRP 20-2 E FF, pre adaptéry s rýchlou výmenou, na upínanie násuvných kľúčov so štvorhranom veľkosti 1/2", upínanie FastFix	69,10 82,92	769062
	AD-D10/M14 pre miešacie metly Festool: na upevnenie v skľučovadle, pre brúsny tanier so závitom M14 na upevnenie vo vrtáčkách, pre leštiaci tanier Ø 80: na upnutie do akumulátorového vrtacieho skrutkovača, upínací priemer 10 mm	20,20 24,24	483944
Prídavná rukoväť Všetky varianty: pre DRP 20, na zachytenie väčších krútiacich momentov, upínanie Ø 57 mm, balenie pre samoobslužný predaj			
	AH-57/230 dĺžka 230 mm, s teleskopickým vysúvaním do 325 mm	20,50 24,60	769044
	AH-57/275 dĺžka 275 mm, s teleskopickým vysúvaním do 380 mm	24,40 29,28	769045

* Nezáväzná odporúčaná cena výrobcu. Ceny predajcov sa môžu líšiť.
Bez DPH. | S DPH.







08 Vrtanie a skrutkovanie

Skrutkovacie hroty s dĺžkou 25 mm		Cena €* 11,40	Obj. č. 490481
Skrutkovací hrot PZ Všetky varianty: obsah balenia 10 ks., dĺžka 25 mm, balenie pre samoobslužný predaj			
	PZ 1-25/10 veľkosť PZ 1	9,50 11,40	490481
	PZ 2-25/10 veľkosť PZ 2	9,50 11,40	490482
	PZ 3-25/10 veľkosť PZ 3	9,50 11,40	490483
Skrutkovací hrot TX Všetky varianty: obsah balenia 10 ks., dĺžka 25 mm, balenie pre samoobslužný predaj			
	TX 10-25/10 veľkosť TX 10	13,30 15,96	490504
	TX 15-25/10 veľkosť TX 15	13,30 15,96	490505
	TX 20-25/10 veľkosť TX 20	13,30 15,96	490506
	TX 25-25/10 veľkosť TX 25	13,30 15,96	490507
	TX 30-25/10 veľkosť TX 30	13,30 15,96	490508
twinBOX Všetky varianty: 10-dielna súprava, balenie pre samoobslužný predaj			
	BB-PZ 3 x skrutkovací hrot PZ 1, 4 x skrutkovací hrot PZ 2, 3 x skrutkovací hrot PZ 3	20,50 24,60	496934
	BB-TX skrutkovací hrot TX 10, 2 x skrutkovací hrot TX 15, 3 x skrutkovací hrot TX 20, 3 x skrutkovací hrot TX 25, skrutkovací hrot TX 30	20,50 24,60	496935
	BB-MIX skrutkovací hrot PH 1, skrutkovací hrot PH 2, skrutkovací hrot PZ 1, skrutkovací hrot PZ 2, skrutkovací hrot PZ 3, skrutkovací hrot 0,8x5,5, skrutkovací hrot TX 15, skrutkovací hrot TX 20, skrutkovací hrot TX 25, skrutkovací hrot TX 30	20,50 24,60	496936
Skrutkovacie hroty s dĺžkou 50 mm		Cena €* 16,56	Obj. č. 205069
Skrutkovací hrot PZ Všetky varianty: pre všetky akumulátorové vrtacie skrutkovače Festool s rozhraním CENTROTEC, dĺžka 50 mm, obsah balenia 2 ks., balenie pre samoobslužný predaj			
	PZ 1-50 CENTRO/2 veľkosť PZ 1	13,80 16,56	205069
	PZ 2-50 CENTRO/2 veľkosť PZ 2	13,80 16,56	205070
	PZ 3-50 CENTRO/2 veľkosť PZ 3	13,80 16,56	205072
Skrutkovací hrot PH Všetky varianty: pre všetky akumulátorové vrtacie skrutkovače Festool s rozhraním CENTROTEC, dĺžka 50 mm, obsah balenia 2 ks., balenie pre samoobslužný predaj			
	PH 1-50 CENTRO/2 veľkosť PH 1	13,80 16,56	205073
	PH 2-50 CENTRO/2 veľkosť PH 2	13,80 16,56	205074
	PH 3-50 CENTRO/2 veľkosť PH 3	13,80 16,56	205075
Skrutkovací hrot TX Všetky varianty: pre všetky akumulátorové vrtacie skrutkovače Festool s rozhraním CENTROTEC, dĺžka 50 mm, obsah balenia 2 ks., balenie pre samoobslužný predaj			
	TX 10-50 CENTRO/2 veľkosť TX 10	13,80 16,56	205076
	TX 15-50 CENTRO/2 veľkosť TX 15	13,80 16,56	205079
	TX 20-50 CENTRO/2 veľkosť TX 20	13,80 16,56	205080
	TX 25-50 CENTRO/2 veľkosť TX 25	13,80 16,56	205081
	TX 30-50 CENTRO/2 veľkosť TX 30	13,80 16,56	205082
	TX 40-50 CENTRO/2 veľkosť TX 40	13,80 16,56	205083
	Sortiment skrutkovacích hrotov CENTRO Bit-Set 1 pre všetky akumulátorové vrtacie skrutkovače Festool s rozhraním CENTROTEC, 6-dielov, v Bit Checku, skrutkovací hrot TX 20, skrutkovací hrot TX 25, skrutkovací hrot TX 30, skrutkovací hrot TX 40, skrutkovací hrot PZ 1, skrutkovací hrot PZ 2, dĺžka 50 mm, balenie pre samoobslužný predaj	38,80 46,56	205087
	Sortiment skrutkovacích hrotov DB CE 50/12-Set 1 pre všetky akumulátorové vrtacie skrutkovače Festool s rozhraním CENTROTEC, pre SYS TL s priehradkou v kryte, 12-dielna, skrutkovací hrot PH 1, skrutkovací hrot PH 2, hrot PH 3, skrutkovací hrot PZ 1, skrutkovací hrot PZ 2, skrutkovací hrot PZ 3, skrutkovací hrot TX 10, skrutkovací hrot TX 15, skrutkovací hrot TX 20, skrutkovací hrot TX 25, skrutkovací hrot TX 30, skrutkovací hrot TX 40, vo vložke veka, dĺžka 50 mm, balenie pre samoobslužný predaj	80,60 96,72	205089

Skrutkovacie hroty s dĺžkou 100 mm		Cena €*	Obj. č.
Skrutkovací hrot PZ Všetky varianty: obsah balenia 2 ks., dĺžka 100 mm, balenie pre samoobslužný predaj			
	PZ 1-100 CE/2 veľkosť PZ 1	16,80 20,16	500841
	PZ 2-100 CE/2 veľkosť PZ 2	16,80 20,16	500842
	PZ 3-100 CE/2 veľkosť PZ 3	16,80 20,16	500843
Skrutkovací hrot PH Všetky varianty: obsah balenia 2 ks., dĺžka 100 mm, balenie pre samoobslužný predaj			
	PH 1-100 CE/2 veľkosť PH 1	16,80 20,16	500844
	PH 2-100 CE/2 veľkosť PH 2	16,80 20,16	500845
	PH 3-100 CE/2 veľkosť PH 3	16,80 20,16	500846
Skrutkovací hrot TX Všetky varianty: obsah balenia 2 ks., dĺžka 100 mm, balenie pre samoobslužný predaj			
	TX 15-100 CE/2 veľkosť TX 15	16,80 20,16	500847
	TX 20-100 CE/2 veľkosť TX 20	16,80 20,16	500848
	TX 25-100 CE/2 veľkosť TX 25	16,80 20,16	500849
	TX 30-100 CE/2 veľkosť TX 30	16,80 20,16	500850
	Súprava hrotov CENTROTEC BITS CE SET TL 6X pre SYS TL s priehradkou v kryte, 6 skrutkovacích hrotov CENTROTEC: PZ 2-100 CE, PZ 3-100 CE, TX 15-100 CE, TX 20-100 CE, TX 25-100 CE, TX 30-100 CE, dĺžka 100 mm, balenie pre samoobslužný predaj	43,40 52,08	769095





Hroty a držiaky hrotov		Cena €*	Obj. č.
Box s bitmi Všetky varianty: pre všetky akumulátorové vrtacie skrutkovače Festool s rozhraním FastFix, magnetický držiak bitov CENTROTEC BH 60 CE, 10-dielna súprava, balenie pre samoobslužný predaj			
	PZ + BH 60-CE 2 x skrutkovací hrot PZ 1, 5 x skrutkovací hrot PZ 2, 2 x skrutkovací hrot PZ 3	19,60 23,52	493260
	TX + BH 60-CE skrutkovací hrot TX 10, 2 x skrutkovací hrot TX 15, 3 x skrutkovací hrot TX 20, 2 x skrutkovací hrot TX 25, skrutkovací hrot TX 30	19,60 23,52	493261
	MIX + BH 60-CE skrutkovací hrot PH 1, skrutkovací hrot PH 2, skrutkovací hrot PZ 1, skrutkovací hrot PZ 2, skrutkovací hrot PZ 3, skrutkovací hrot 0,8x5,5, skrutkovací hrot TX 15, skrutkovací hrot TX 20, skrutkovací hrot TX 25	19,60 23,52	493262
	Sortiment skrutkovacích hrotov BITS + BHS 60 CE TL 24x pre SYS TL s priehradkou v kryte, 24-dielna, 2 x skrutkovací hrot PH 1, 2 x skrutkovací hrot PH 2, 2 x hrot PH 3, 2 x skrutkovací hrot PZ 1, 2 x skrutkovací hrot PZ 2, 2 x skrutkovací hrot PZ 3, 2 x skrutkovací hrot TX 10, 2 x skrutkovací hrot TX 15, 2 x skrutkovací hrot TX 20, 2 x skrutkovací hrot TX 25, 2 x skrutkovací hrot TX 30, 2 x skrutkovací hrot TX 40, Držiak bitov so systémom rýchlej výmeny BHS 60 CE, balenie pre samoobslužný predaj	38,50 46,20	769094
	Držiak bitov so systémom rýchlej výmeny BHS 60 CE pre všetky akumulátorové vrtacie skrutkovače Festool s rozhraním CENTROTEC, magnetický rýchlovýmenný držiak hrotov Centrotec na upínanie 25 mm štandardných hrotov, dĺžka 60 mm, balenie pre samoobslužný predaj	32,60 39,12	205097
	Magnetický držiak bitov BH 60 CE-Imp pre všetky akumulátorové vrtacie skrutkovače Festool s rozhraním FastFix, hodí sa na použitie s rázovým ťahovačom T115 Impact, balenie pre samoobslužný predaj	12,30 14,76	498974
	Magnetický držiak bitov BV 150 CE pre všetky akumulátorové vrtacie skrutkovače Festool s rozhraním FastFix, extra dlhé, balenie pre samoobslužný predaj	24,40 29,28	492540
Adaptér Všetky varianty: pre všetky akumulátorové vrtacie skrutkovače Festool s rozhraním FastFix, pre násuvné kľúče, s guľkovou poistkou pri manuálnej prevádzke, balenie pre samoobslužný predaj			
	1/4"-50 CE/KG CENTROTEC upínanie 1/4", dĺžka 50 mm	24,20 29,04	495131
	3/8"-70 CE/KG CENTROTEC upínanie 3/8", dĺžka 70 mm	34,00 40,80	495133
	Skrutkovač SD-CE-DRIVE-UNI pre náradie Centrotec na vrtanie a skrutkovanie, balenie pre samoobslužný predaj	25,20 30,24	200140

08 Vrtanie a skrutkovanie







Kazeta so skrutkovacími hrotmi		Cena €*	Obj. č.
Kazeta so skrutkovacími hrotmi Všetky varianty: 31-dielna, 1 magnetický držiak skrutkovacích hrotov 1/4", balenie pre samoobslužný predaj			
	TX 10-50/BH-SORT/31x 3 x skrutkovací hrot TX 10, 3 x skrutkovací hrot TX 15, 6 x skrutkovací hrot TX 20, 6 x skrutkovací hrot TX 25, 6 x skrutkovací hrot TX 30, 3 x skrutkovací hrot TX 40, 3 x hrot TX 50	33,40 40,08	769137
	BIT/BH-SORT/31x vždy 1x LS 4,5; LS 5,5; LS 6,5; HEX 4; HEX 5; HEX 6, 2 x skrutkovací hrot TX 10, 2 x skrutkovací hrot TX 15, 2 x skrutkovací hrot TX 20, 2 x skrutkovací hrot TX 25, 2 x skrutkovací hrot TX 30, 2 x skrutkovací hrot TX 40, 2 x skrutkovací hrot PH 1, 2 x skrutkovací hrot PH 2, 2 x hrot PH 3, 2 x skrutkovací hrot PZ 1, 2 x skrutkovací hrot PZ 2, 2 x skrutkovací hrot PZ 3	33,40 40,08	769138
	Súprava s račňou 1/4"-CE RA-Set 36 súprava 1/4" násuvných kľúčov od 4,0 do 13 mm, 19 rôznych skrutkovacích nadstavcov a 2 predĺženia skrutkovacích hrotov, račňa a rukoväť CENTROTEC, ako aj rôzne adaptéry a predĺženia, v kontajneri SYSTAINER SYS MINI	140,70 168,84	497881
	Montážny balík SYS 1 CE-SORT pre všetky akumulátorové vrtacie skrutkovače Festool s rozhraním FastFix, rukoväť skrutkovača CENTROTEC DRIVE, skľučovadlo na nástroje CENTROTEC, magnetický držiak bitov CENTROTEC BH 60 CE, extra dlhý magnetický držiak skrutkovacích hrotov CENTROTEC BV 150 CE, adaptér na vrtačky BA-CE CENTROTEC, záhlbník priečných otvorov QLS D2-8 CE, záhlbník priečných otvorov QLS D5-15 CE, vrták s hĺbkovým dorazom BTA HW D5 CE, záhlbník s hĺbkovým dorazom BSTA HS D3,5 CE, vystredovací vrták ZB HS D5 EURO CE, nadstavec na skrutkovanie skôb a hákov HD D18 CE, twinBOX Mix, kazeta s vrtákmi HSS D3-10 CE/10, kazeta s vrtákmi BKS D3-8 CE/W-K, 12x dlhé skrutkovacie hroty CENTROTEC PZ/PH/TX, 50-dielna súprava skrutkovacích hrotov – 25 mm, v kontajneri SYSTAINER SYS 1 T-LOC	449,00 538,80	497628
Špirálový vrták CENTROTEC HSS		Cena €*	Obj. č.
Špirálový vrták Všetky varianty: balenie pre samoobslužný predaj			
	HSS D 3/33 CE/M-Set kompletný vrták s držiakom vrtákov a 2 náhradnými vrtákmi, kľúč s vnútorným šesťhranom, priemer 3 mm	11,20 13,44	493421
	HSS D 3,5/39 CE/M-Set kompletný vrták s držiakom vrtákov a 2 náhradnými vrtákmi, kľúč s vnútorným šesťhranom, priemer 3,5 mm	11,80 14,16	493422
	HSS D 4/43 CE/M-Set kompletný vrták s držiakom vrtákov a 2 náhradnými vrtákmi, kľúč s vnútorným šesťhranom, priemer 4 mm	12,40 14,88	493423
	HSS D 4,5/47 CE/M-Set kompletný vrták s držiakom vrtákov a 2 náhradnými vrtákmi, kľúč s vnútorným šesťhranom, priemer 4,5 mm	13,40 16,08	493424
	HSS D 5/52 CE/M-Set kompletný vrták s držiakom vrtákov a 2 náhradnými vrtákmi, kľúč s vnútorným šesťhranom, priemer 5 mm	13,60 16,32	493425
	HSS D 5,5/57 CE/M-Set kompletný vrták s držiakom vrtákov a 2 náhradnými vrtákmi, kľúč s vnútorným šesťhranom, priemer 5,5 mm	13,80 16,56	493426
	HSS D 6/57 CE/M-Set kompletný vrták s držiakom vrtákov a 2 náhradnými vrtákmi, kľúč s vnútorným šesťhranom, priemer 6 mm	14,40 17,28	493427
	HSS D 6,5/63 CE/M-Set kompletný vrták s držiakom vrtákov a 2 náhradnými vrtákmi, kľúč s vnútorným šesťhranom, priemer 6,5 mm	15,00 18,00	493428
	HSS D 8,0/75 CE/M-Set kompletný vrták s držiakom vrtákov a 1 náhradným vrtákom, kľúč s vnútorným šesťhranom, priemer 8 mm	21,30 25,56	495308
	HSS D 10,0/75 CE/M-Set kompletný vrták s držiakom vrtákov a 1 náhradným vrtákom, kľúč s vnútorným šesťhranom, priemer 10 mm	26,60 31,92	495309
	HSS D3-10 CE/10 kazeta s vrtákmi, priemer 3 – 10 mm	100,60 120,72	495128







Špirálový vrták CENTROTEC HSS	Cena €*	Obj. č.
Špirálový vrták Všetky varianty: náhradné vrtáky za špirálové vrtáky CENTROTEC, súprava M, náhradné vrtáky za špirálové HSS vrtáky, balenie pre samoobslužný predaj		
 HSS D 3/33 M/10 obsah balenia 10 ks., priemer 3 mm	11,40 13,68	493437
HSS D 3,5/39 M/10 obsah balenia 10 ks., priemer 3,5 mm	12,10 14,52	493438
HSS D 4/43 M/10 obsah balenia 10 ks., priemer 4 mm	14,90 17,88	493439
HSS D 4,5/47 M/10 obsah balenia 10 ks., priemer 4,5 mm	17,00 20,40	493440
HSS D 5/52 M/10 obsah balenia 10 ks., priemer 5 mm	18,60 22,32	493441
HSS D 5,5/57 M/10 obsah balenia 10 ks., priemer 5,5 mm	20,10 24,12	493442
HSS D 6/57 M/10 obsah balenia 10 ks., priemer 6 mm	21,80 26,16	493443
HSS D 6,5/63 M/10 obsah balenia 10 ks., priemer 6,5 mm	24,50 29,40	493444
HSS D 8,0/75 M/5 obsah balenia 5 ks., priemer 8 mm	26,50 31,80	495310
HSS D 10,0/75 M/5 obsah balenia 5 ks., priemer 10 mm	39,10 46,92	495311







HSS ocelový vrták	Cena €*	Obj. č.
 Box HSS ocelové vrtáky HSS D 1-10 Sort/19 kazeta s vrtákmi, priemer 1-10 mm, balenie pre samoobslužný predaj	60,80 72,96	498981











Špirálový vrták do dreva	Cena €*	Obj. č.
Špirálový vrták do dreva Všetky varianty: pre všetky akumulátorové vrtacie skrutkovače Festool s rozhraním FastFix, balenie pre samoobslužný predaj		
 D 3 CE/W priemer 3 mm	9,90 11,88	492512
D 4 CE/W priemer 4 mm	9,90 11,88	492513
D 5 CE/W priemer 5 mm	10,20 12,24	492514
 D 6 CE/W priemer 6 mm	10,70 12,84	492515
D 7 CE/W priemer 7 mm	10,90 13,08	492516
D 8 CE/W priemer 8 mm	13,20 15,84	492517
D 10 CE/W priemer 10 mm	15,50 18,60	492518
 Kazeta s vrtákmi DB WOOD CE SET TL 6x 6 špirálových vrtákov do dreva CENTROTEC, priemer 4, 2 x 5, 6, 8, 10 mm, balenie pre samoobslužný predaj	59,30 71,16	769093
 Kazeta s vrtákmi BKS D 3-8 CE/W kazeta s vrtákmi dlhá, so strediacim hrotom, priemer 3, 4, 5, 6, 8 mm, balenie pre samoobslužný predaj	50,10 60,12	493648
 Kazeta s vrtákmi BKS D 3-8 CE/W-K kazeta s vrtákmi, krátke, so strediacim hrotom, priemer 3, 4, 5, 6, 8 mm, balenie pre samoobslužný predaj	45,70 54,84	495130

08 Vrtanie a skrutkovanie

Vrták do kameňa CENTROTEC s ostrím z tvrdokovu		Cena €*	Obj. č.
Vrtáky do kameňa Všetky varianty: pre akumulátorové príklepové vrtacie skrutkovače, príklepové vrtáčky s rozhraním FastFix, balenie pre samoobslužný predaj			
	DB STONE CE D4 3x obsah balenia 3 ks., priemer 4 mm	28,80 34,56	769111
	DB STONE CE D5 3x obsah balenia 3 ks., priemer 5 mm	29,40 35,28	769112
	DB STONE CE D6 3x obsah balenia 3 ks., priemer 6 mm	32,00 38,40	769113
	DB STONE CE D8 3x obsah balenia 3 ks., priemer 8 mm	34,70 41,64	769114
	DB STONE CE D10 3x obsah balenia 3 ks., priemer 10 mm	38,80 46,56	769115
	DB STONE CE SET TL pre SYS TL s priehradkou v kryte, 6 vrtákov do kameňa CENTROTEC: Ø 4, 5, 2x6, 8, 10 mm	55,60 66,72	769096

Forstnerov vrták CENTROTEC, systém ZOBO		Cena €*	Obj. č.
Forstnerov vrták Všetky varianty: systém ZOBO, balenie pre samoobslužný predaj			
	FB D 15 CE-Zobo priemer 15 mm	25,50 30,60	496472
	FB D 20 CE-Zobo priemer 20 mm	31,30 37,56	496473
	FB D 25 CE-Zobo priemer 25 mm	37,90 45,48	496474
	FB D 30 CE-Zobo priemer 30 mm	44,30 53,16	496475
	FB D 35 CE-Zobo priemer 35 mm	50,90 61,08	496476
	Súprava Forstnerových vrtákov FB Set D 15-35 CE-Zobo Robustná plastová kazeta s vrtákmi, systém ZOBO, FB D 15 CE-Zobo, FB D 20 CE-Zobo, FB D 25 CE-Zobo, FB D 30 CE-Zobo, FB D 35 CE-Zobo, priemer 15 – 35 mm, balenie pre samoobslužný predaj	168,20 201,84	496390
	Súprava náhradných súčiastok ZOBO FB-CE/Er-Zobo vystredovacie hroty (FB-CE 2,5 x 3,5/ZS a FB-CE 2,5 x 7,5/ZS), vystredovací vrták (FB-CE 3 x 30/ZB) a vyrážač (FB-Set-D 15-35 CE), pre Forstnerove vrtáky CENTROTEC, balenie pre samoobslužný predaj	19,60 23,52	497268

Nástroje CENTROTEC na vrtanie a zahlbovanie		Cena €*	Obj. č.
Záhlbník priečných otvorov Všetky varianty: balenie pre samoobslužný predaj			
	QLS D 2-8 CE priemer 2 – 8 mm	30,40 36,48	492520
	QLS D 5-15 CE na predhĺbenie a líčovacie skrutkovanie, priemer 5 – 15 mm	37,40 44,88	492521
	Vrták BTA HW D 5 CE tvrdokov, nastaviteľný hĺbkový doraz, priemer 5 mm, balenie pre samoobslužný predaj	43,70 52,44	492522
	Náhradný vrták HW D 5 F.BTA pre vrták s hĺbkovým dorazom, tvrdokov, priemer 5 mm, balenie pre samoobslužný predaj	29,30 35,16	491794
	Záhlbníky BSTA HS D 3,5 CE nastaviteľný hĺbkový doraz, priemer 3,5 mm, balenie pre samoobslužný predaj	57,20 68,64	492523
	Náhradný vrták EB-BSTA D 3,5/5 pre záhlbník s hĺbkovým dorazom, obsah balenia 5 ks., priemer 3,5 mm, balenie pre samoobslužný predaj	15,20 18,24	494445

Nástroje CENTROTEC na vrtanie a zahlbovanie		Cena €*	Obj. č.
	Záhlbník BSTA HS D 4,5 CE nastaviteľný hĺbkový doraz, priemer 4,5 mm, balenie pre samoobslužný predaj	60,20 72,24	492524
	Náhradný vrták EB-BSTA D 4,5/5 pre záhlbník s hĺbkovým dorazom, obsah balenia 5 ks., priemer 4,5 mm, balenie pre samoobslužný predaj	15,20 18,24	494446
	Záhlbník BSTA HS D 5 CE nastaviteľný hĺbkový doraz, priemer 5 mm, balenie pre samoobslužný predaj	63,10 75,72	496451
	Náhradný vrták EB-BSTA D 5/5 pre záhlbník s hĺbkovým dorazom, obsah balenia 5 ks., priemer 5 mm, balenie pre samoobslužný predaj	15,20 18,24	496452
	Záhlbník BSTA HS D 4 L60 CE pre všetky akumulátorové vrtacie skrutkovače Festool, na použitie so sklučovadlom nástrojov CENTROTEC, vrták zo spekaného karbidu s nastaviteľným hĺbkovým dorazom na presné vrtanie a zahlbovanie, priemer 4 mm, hĺbka vrtania (max.) 60 mm, balenie pre samoobslužný predaj	62,60 75,12	202392
	Náhradný vrták EB-BSTA D4/2 pre záhlbník s hĺbkovým dorazom, podstatne dlhšia životnosť, pretože vrták je vyrobený z vysoko kvalitnej samoreznej ocele Böhler, podstatne dlhšia životnosť, pretože vrták je vyrobený z vysoko kvalitnej samoreznej ocele Böhler, priemer 4 mm, hĺbka vrtania (max.) 60 mm, balenie pre samoobslužný predaj	26,10 31,32	202393
	Strediaci vrták ZB HS D 5 EURO CE s hĺbkovým dorazom pre euroskrutky 5 mm, priemer 5 mm, balenie pre samoobslužný predaj	57,20 68,64	492525
	Náhradný vrták HS D 5 pre vystredovací vrták, priemer 5 mm, balenie pre samoobslužný predaj	21,40 25,68	493572
	Nadstavec na skrutkovanie skôb a hákov HD D 18 CE pre všetky akumulátorové vrtacie skrutkovače Festool s rozhraním FastFix, priemer 18 mm, balenie pre samoobslužný predaj	11,80 14,16	492526
	Adaptér na vrtačky BA-CE CENTROTEC balenie pre samoobslužný predaj	19,60 23,52	496450

Vodiace systémy na vrtanie		Cena €*	Obj. č.
Tesárska vrtacia konzola Všetky varianty: pre výkonné vrtačky, ľahký chod pomocou presných vodiacich tyčí a bronzových klzných ložísk vo vodiacich sádkach, stálie zabezpečené pravouhloú zákl. doskou s presne vyfrézovanou dosadacou plochou, 2 x hĺbková zádržka, 1 vodiaci tanier pre vrtačky Ø 8 až 26 mm, 2 x paralelný doraz, 1 redukčný prstenec D 57 mm / 43 mm, v kartónovom obale			
	GD 320 hĺbka vrtania (max.) 240 mm, dĺžka vrtáka (max.) 320 mm, hmotnosť 2,8 kg	294,50 353,40	768768
	GD 460 hĺbka vrtania (max.) 380 mm, dĺžka vrtáka (max.) 460 mm, hmotnosť 3,2 kg	318,00 381,60	768119
	GD 460 A otočné, hĺbka vrtania (max.) 310 mm, dĺžka vrtáka (max.) 460 mm, hmotnosť 3,7 kg	415,10 498,12	769042

Príslušenstvo pre skrutkovač na montáž suchých stavieb DWC		Cena €*	Obj. č.
Skrutky na sadrokartón Všetky varianty: AF 55-DWP/DWC, obsah balenia 1.000 ks., priemer 3,9 mm, v kartónovom obale			
	DWS C FT 3,9x25 1000x v zásobníku, 1 000 kusov, jemný závit, dĺžka 25 mm	32,60 39,12	769142
	DWS C FT 3,9x35 1000x v zásobníku, 1 000 kusov, jemný závit, dĺžka 35 mm	32,60 39,12	769143
	DWS C CT 3,9x35 1000x v zásobníku, 1 000 kusov, hrubý závit, dĺžka 35 mm	32,60 39,12	769144
	DWS C CT 3,9x45 1000x v zásobníku, 1 000 kusov, hrubý závit, dĺžka 45 mm	32,60 39,12	769145

09 Frézovanie





220 Horné frézy



225 Systém na opracovávanie hrán



225 Frézovacia šablóna



226 Šablóna na pracovnú dosku

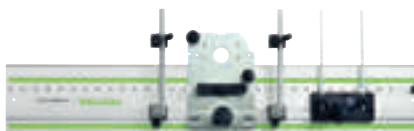

227 Systém dierovania rastrom



228 Spájací systém



230 Hranové frézy



233 Frézka na dosky



234 Frézovacie nástroje

Skutočné všestranné talenty – v 3 triedach výkonu.

Horné frézy.

Drážkovanie, fazetovanie, vytváranie poldrážok alebo profilov – s týmito hornými frézami je všetko možné. Maximálna presnosť vďaka 1/10 mm nastaveniu hĺbky frézovania a MMC Electronic pre prácu podľa povahy materiálu a sledovanie teploty. Optimálna bezpečnosť vďaka rýchlobrzde, s ktorou v sekundách zastavíte hornú frézu.



Horná fréza OF 1010

Ľahká, kompaktná horná fréza s 55 mm zdvihom pri frézovaní a stĺpková rukoväť pre bezpečnú jednoručnú a obojručnú obsluhu pri frézovaní hrán, rybinovitých čapov a kruhov.

Horná fréza OF 1400

Univerzálne náradie medzi frézami. Ideálne spojenie sily a komfortu. So 70 mm zdvihom pri brúsení je to perfektný stroj na zapúšťanie kovaní a na frézovanie so šablónami.



Horná fréza OF 2200

2 200 W silák s enormným ťahom a veľkým frézovacím zdvihom 80 mm. Dá sa používať na masívne dverové závesy do tvrdého dreva alebo pri montáži schodov.





Krátky čas prípravy

Beznástrojová výmena kopírovacieho krúžku a jednoduchá výmena frézovacieho nástroja na OF 1400 a OF 2200.



Frézovacie nástroje Festool

S frézovacím náradím Festool môžete bezpečne a optimálne vybaviť množstvo aplikácií. Stroje, frézy a užitočné príslušenstvo – kompetencia na jednom mieste.

Vybavený na každú úlohu

Systémové príslušenstvo pomáha zrýchliť pracovné procesy. Začínajúc multifunkčnou frézovacou šablónou cez vodiacu lištu na vytváranie radov otvorov až po spojovací systém VS 600. Vďaka nim je ručné zhotovovanie frézovacích šablón zbytočné.

99% odsávanie. Čistejšia a zdravšia práca.



Jedinečný zachytávač triesok umožňuje ideálne odsávanie. Spolu s odsávacím krytom a mobilným vysávačom Festool sa pri frézovaní hrán dosahuje optimálny sací výkon.

Viac informácií nájdete na strane 158













Technické parametre	OF 1010	OF 1400	OF 2200
Príkon (W)	1.010	1.400	2.200
Voľnobežné otáčky (min ⁻¹)	10.000 – 24.000	10.000 – 22.500	10.000 – 22.000
Priemer upínacích čeľustí (mm)	6 – 8	6 – 12,7	6 – 12,7
Rýchle nastavenie hĺbky frézovania (mm)	55	70	80
Jemné nastavenie hĺbky frézovania (mm)	8	8	20
Otvor v stole (mm)	50	63	89
Ø prípojky na odsávanie prachu (mm)	27	27/36	36/27
Hmotnosť (kg)	2,7	4,5	7,8

Rozsah dodávky		Cena €*	Obj. č.
OF 1010	Všetky varianty: upínacia klieština Ø 8 mm, bočný doraz, vidlicový kľúč SW 19		
	OF 1010 EBQ v kartónovom obale	432,00 518,40	574175
	OF 1010 EBQ-Plus adaptér pre vodiacu lištu, zachytávač triesok, v kontajneri SYSTAINER SYS 3 T-LOC	468,00 561,60	574335
	OF 1010 EBQ-Set adaptér pre vodiacu lištu, vodiaca lišta FS 800/2, zachytávač triesok, v kontajneri SYSTAINER SYS 3 T-LOC	512,00 614,40	574375
	OF 1010 EBQ-Set + Box-OF-S 8/10x HW adaptér pre vodiacu lištu, vodiaca lišta FS 800/2, zachytávač triesok, kazeta s frézami, v kontajneri SYSTAINER SYS 3 T-LOC	711,00 853,20	574384
	OF 1010 EBQ-Plus + Box-OF-S 8/10x HW adaptér pre vodiacu lištu, zachytávač triesok, kazeta s frézami, v kontajneri SYSTAINER SYS 3 T-LOC	668,00 801,60	574383
OF 1400	Všetky varianty: upínacia klieština Ø 8 mm, zachytávač triesok, upínacia klieština Ø 12 mm, bočný doraz s jemným nastavením, kopírovací krúžok Ø 30 mm, odsávací kryt, horný, vidlicový kľúč SW 24, v kontajneri SYSTAINER SYS 4 T-LOC		
	OF 1400 EBQ-Plus	648,00 777,60	574341
	OF 1400 EBQ-Plus + Box-OF-S 8/10x HW kazeta s frézami	858,00 1.029,60	574398
OF 2200	Všetky varianty: upínacia klieština Ø 8 mm, upínacia klieština Ø 12 mm, kopírovací krúžok Ø 30 mm, zachytávač triesok, vidlicový kľúč SW 24, v kontajneri SYSTAINER SYS 4 T-LOC		
	OF 2200 EB-Plus	906,00 1.087,20	574349
	OF 2200 EB-Set príslušenstvo pre Systainery [obj. číslo 497655]	1.277,00 1.532,40	574392

Klieštiny	OF 1010		OF 1400		OF 2200		
Pre stopku frézy Ø	Cena €*	Obj. číslo	Cena €*	Obj. číslo	Cena €*	Obj. číslo	
	6 mm	46,00 55,20	488760	54,30 65,16	494459	54,30 65,16	494459
	6,35 mm	46,00 55,20	488761	54,30 65,16	494463	54,30 65,16	494463
	8 mm	46,00 55,20	488755	54,30 65,16	494460	54,30 65,16	494460
	9,53 mm	–	–	54,30 65,16	494464	54,30 65,16	494464
	10 mm	–	–	54,30 65,16	494461	54,30 65,16	494461
	12 mm	–	–	54,30 65,16	494462	54,30 65,16	494462
	12,7 mm	–	–	54,30 65,16	494465	54,30 65,16	494465



















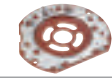

Kopírovacie krúžky		OF 1010		OF 1400		OF 2200	
Samoobslužné balenie		Cena €*	Obj. číslo	Cena €*	Obj. číslo	Cena €*	Obj. číslo
	OF 1010 D 10,8 mm d 7,8 mm	11,20 13,44	486029	-	-	-	-
	D 12,7 mm d 10 mm	-	-	-	-	17,70 21,24	495339
	D 17 mm d 14 mm	11,20 13,44	486030	18,30 21,96	493315	17,70 21,24	494622
	OF 1400 D 19,05 mm d 17 mm	-	-	-	-	17,70 21,24	495340
	D 24 mm d 21 mm	11,20 13,44	486031	18,60 22,32	492183	17,70 21,24	494623
	OF 2200 D 25,4 mm d 23 mm	-	-	-	-	17,70 21,24	495341
	D 27 mm d 24 mm	11,20 13,44	486032	18,60 22,32	492184	17,70 21,24	494624
	D 30 mm d 27 mm	11,20 13,44	486033	18,60 22,32	492185	17,70 21,24	494625
	D 34,93 mm d 32 mm	-	-	-	-	17,70 21,24	495342
	D 40 mm d 37 mm	11,20 13,44	486034	18,60 22,32	492186	17,70 21,24	494626
	D 30 mm/21mm** d 27 mm	-	-	-	-	31,20 37,44	497453
Pre spojovací systém VS 600 Samoobslužné balenie		Cena €*	Obj. číslo	Cena €*	Obj. číslo	Cena €*	Obj. číslo
	OF 1010 D 8,5 mm d 7,8 mm FZ 6	12,20 14,64	490772	18,60 22,32	492179	-	-
	D 13,8 mm d 10,8 mm	11,20 13,44	484176	18,60 22,32	492180	-	-
	D 17 mm d 14 mm SZ 14	12,20 14,64	490770	18,60 22,32	492181	-	-
	D 24 mm d 21 mm SZ 20	12,20 14,64	490771	18,60 22,32	492182	-	-

** extra dlhý bezpečnostný kopírovací krúžok D30, s výškou 21 mm je nevyhnutný na použitie fréz s vymenit. platničkami N° 497455 a N° 497456.

Príslušenstvo pre hornú frézku OF 1010		Cena €*	Obj. č.
	Centrovací trň ZD-OF/D 6,35+8 pre všetky horné frézky Festool, na upnutie stopky Ø 6,35 mm a Ø 8 mm na centrovanie kopírovacích krúžkov, balenie pre samoobslužný predaj	23,20 27,84	492187
	Adaptér D 12/M12 OF2000 pre OF 1400, OF 2000, OF 2200, pre frézy s vnútorným závitom M12x1, vo vrecku	12,60 15,12	487160
	Bočný doraz SA-OF 1000 pre OF 900, OF 1000, OF 1010, KF, s 2 vodiacími tyčami, v kartónovom obale	42,70 51,24	489427
	Jemné nastavenie bočného dorazu FE-OF 1000/KF pre OF 900, OF 1000, OF 1010, KF, na rýchle a presné nastavenie bočného dorazu, montovateľné dodatočne, dodávka bez bočného dorazu a vodiacích tyčí, balenie pre samoobslužný predaj	33,50 40,20	483358
	Jemné nastavenie vodiaceho dorazu FE-FS/OF 1000 pre OF 900, OF 1000, OF 1010, KF, balenie pre samoobslužný predaj	24,90 29,88	488754
	Vodiací doraz FS-OF 1000 komplet s podperou, pri použití horných frézok OF 900, OF 1000, OF 1010 s vodiacim systémom FS, bez tyčí, balenie pre samoobslužný predaj	36,70 44,04	488752
	Chránič pred odletujúcimi trieskami SF-OF pre OF 900, OF 1000, OF 1010, KF, balenie pre samoobslužný predaj	34,00 40,80	486242
	Glejovacia doska UP-OF pre OF 900, OF 1000, OF 1010, KF, uhlové rameno WA-OF a vodiaca doska UP-OF sú potrebné pri zarovnávanom frézovaní prečnievajúcej olepovacej pásky, balenie pre samoobslužný predaj	63,30 75,96	486058
	Uhlové rameno WA-OF pre OF 900, OF 1000, OF 1010, OF 1400, KF, spolu s kopírovacou dotykovou sadou KT-OF je potrebné na kopírovanie obrobkov, balenie pre samoobslužný predaj	38,10 45,72	486052
	Kopírovacia dotyková súprava KT-OF pre OF 900, OF 1000, OF 1010, OF 1400, KF, kopírovacia dotyková súprava KT-OF a uhlové rameno WA-OF sú potrebné na kopírovanie obrobkov, balenie pre samoobslužný predaj	77,50 93,00	486534

* Nezáväzná odporúčaná cena výrobcu. Ceny predajcov sa môžu líšiť.
Bez DPH. | S DPH.

09 Frézovanie

Príslušenstvo pre hornú frézku OF 1010		Cena €* Obj. č.
	Spodná podložka (klzná pätk) TP-OF pre OF 900, OF 1000, OF 1010, KF, klzná doska z tvrdenj tkaniny, so strediacim otvorom Ø 15 mm, balenie pre samoobslužný predaj	15,00 18,00 489229
	Zachytávač triesok KSF-OF 1010 pre OF 900, OF 1000, OF 1010, na bočné odsávanie pri obrábaní hrán, priechod frézy max. 37 mm, balenie pre samoobslužný predaj	19,50 23,40 493180
	Veko odsávača AH-OF 1000 pre OF 900, OF 1000, OF 1010, KF, pre spojovací systém VS 500 / VS 600 a na frézovanie hrán, v kartónovom obale	21,70 26,04 484453
	Tyčové kružidlo SZ-OF 1000 pre OF 900, OF 1000, OF 1010, KF, na frézovanie zaoblení, kruhov, ornamentov na povrchových plochách a hranách, priemer kruhu 153 – 760 mm, balenie pre samoobslužný predaj	22,20 26,64 483922
	SYSTAINER T-LOC SYS-OF D8/D12 s tvarovou molitanovou vložkou, na prehľadné uloženie frézovacích nástrojov D 8, D 12, rozmery (D x Š x V) 396 x 296 x 105 mm, vnútorný rozmer (D x Š x V) 383 x 273 x 75 mm, Veľkosť Systainera SYS 1 T-LOC	78,10 93,72 497695
Príslušenstvo hornej frézy OF 1400		Cena €* Obj. č.
Spodná podložka (klzná pätk) Všetky varianty: pre OF 1400		
	LA-OF 1400 klzná doska z tvrdenj tkaniny s otvorom 20 mm, zmenšuje otvor hornej frézy na hodnotu priemeru frézy, max. priemer fréz 37 mm, balenie pre samoobslužný predaj	30,50 36,60 492574
	LAS-OF 1400 na bočné odsávanie pri obrábaní hrán, pracovná doska s rozšírením opornej plochy na jednej strane, klzná pätk so zachytávačom triesok, priechod frézy max. 63 mm, v kartónovom obale	110,60 132,72 493233
	Veko odsávača AH-OF 1400 pre OF 1400 / VS 600, na bočné odsávanie, v kartónovom obale	39,40 47,28 492585
	Zachytávač triesok KSF-OF 1400 pre OF 1400, na bočné odsávanie pri obrábaní hrán, balenie pre samoobslužný predaj	19,30 23,16 492732
	Vodiaci doraz FS-OF 1400 pre OF 1400, s jemným nastavením a podperou pre hornú frézku, bez tyčí, v kartónovom obale	62,30 74,76 492601
	Bočný doraz SA-OF 1400 pre OF 1400, s jemným nastavením a odsávacím krytom, bez tyčí, v kartónovom obale	47,00 56,40 492636
Príslušenstvo hornej frézy OF 2200		Cena €* Obj. č.
	Adaptér KRA-ZOLL/OF 2200 pre OF 2200, adaptér pre palcové kopírovacie krúžky, balenie pre samoobslužný predaj	12,10 14,52 494627
Spodná podložka (klzná pätk) Všetky varianty: pre OF 2200, v kartónovom obale		
	LA-OF 2200 D36 CT pre kopírovacie krúžky < 30 mm, s otvormi pre optimálne odsávanie	56,30 67,56 494675
	LA-OF 2200 D36 zmenšuje otvor hornej frézy na hodnotu priemeru frézy	56,30 67,56 494677
	Podpera AFB-OF 2200 pre OF 2200, rozšírenie podpery na bezpečné vedenie hornej frézy na hranách obrobku, v kartónovom obale	67,30 80,76 494682
	Vodiaci doraz FS-OF 2200 pre OF 2200, bez tyčí ST-OF 2200/2, s jemným nastavením a opornou platňou pre vrchnú frézku, v kartónovom obale	121,70 146,04 494681
	Tyč ST-OF 2200/2 pre OF 2200, vodiace tyče pre bočný a vodiaci doraz, balenie pre samoobslužný predaj	20,40 24,48 495247
	Súprava príslušenstva ZS-OF 2200 M pre OF 2200, adaptér pre vodiacu lištu, bočný doraz s jemným nastavením a odsávacím krytom, Vodiace tyče, kopírovací krúžok Ø 17 mm, kopírovací krúžok Ø 24 mm, kopírovací krúžok Ø 27 mm, kopírovací krúžok Ø 40 mm, klzná pätk D36, klzná pätk pre kopírovacie krúžky, rozšírenie podpery, v kontajneri SYSTAINER SYS 3 T-LOC	402,70 483,24 497655
	Bočný doraz SA-OF 2200 pre OF 2200, s jemným nastavením a odsávacím krytom, bez tyčí ST-OF 2200/2, v kartónovom obale	102,60 123,12 494680
	Zachytávač triesok KSF-OF 2200 pre OF 2200, na bočné odsávanie pri obrábaní hrán, max. priemer fréz 80 mm, balenie pre samoobslužný predaj	40,60 48,72 494670

Systém na opracovávanie hrán OF-FH 2200

S frézovacou pomôckou Festool a hornou frézkou sa dá vybaviť frézovanie čelných drážok pre tesnenia dverí priamo na stavbe a vo výsledku práce vôbec nezaostáva za stacionárnymi frézkami. A vďaka integrovateľnému odsávaniu zostane pritom aj okolie bez dreveného prachu.



Rozsah dodávky	Cena €*	Obj. č.
OF-FH 2200 v kartónovom obale	216,30 259,56	495246



Užitočný rozmer pre typy tesnení

Tesnenie	Šírka (mm)	Hĺbka	Typ frézy
Planet HS	13,1	30	①
Schall-Ex L	14,8	32	②
Schall-Ex RD	14,8	28	③
Kältefeind	12,0	40	④
Dvojnásobná tesnosť	12,0	40	⑤
Schall-Ex Ultra	19,7	30	⑥

Frézovanie dverových tesnení

HW drážkovacie frézovacie nástroje „Schall-Ex“ a „Planet“. Ideálne riešenie pre všetkých, ktorí musia priamo na mieste nasadzovať automatické tesnenie dverí.

Viacúčelová frézovacia šablóna MFS 400, MFS 700

Perfektná na flexibilné polomery a hranaté výrezy alebo na frézovanie schodníc. Vďaka na milimeter presnej stupnici na profiloch sú možné absolútne presné práce. Vďaka vopred pripravenej drážke sa dá MFS pomocou skrutkových a pákových svoriek Festool rýchlo zafixovať na obrobok.



Technické parametre	MFS 400	MFS 700
Rozmery dĺžka x šírka (mm)	300 x 100	600 x 300
Polomery (mm)	40 – 300	40 – 600

Rozsah dodávky	Cena €*	Obj. č.
Všetky varianty: 2 x uhlový doraz, ochrana proti preklopeniu, nastavac na kruhové frézovanie, skrutkovač MFS, v kartónovom obale		
MFS 400	252,30 302,76	492610
MFS 700	394,80 473,76	492611



Možnosť systematického rozšírenia

S predĺženiami od 200 mm do 2 000 mm.

Šablóna na spoje pracovných dosiek APS 900/2

Čisté rohové a doskové spoje nie sú so šablónami pre pracovné dosky žiadnym problémom. Pevne zafixovaná šablóna garantuje presné výsledky aj pri viacerých stupňoch frézovania v jednej drážke.











Technické parametre	APS
Rozmery (D x Š x V) (mm)	1.000 x 380 x 16
Hĺbka dosky pri rohových spojoch bez posunutia (mm)	600/650
Hĺbka dosky pri rohových spojoch s posunutím (mm)	900
Pre spojky pracovnej dosky, dĺžka čapu (mm)	65/150



Rozsah dodávky	Cena €*	Obj. č.
APS 900/2 šablóna na rohové spoje, profil MFS-VP 1000, 3 x čap, skrutkovač MFS, v kartónovom obale	349,60 419,52	204219

Presnosť sériovo

Na rohové a doskové spoje s pevným dorazom 600 a 650 mm alebo s možnosťou posunutia do hĺbky dosky 900 mm.

Príslušenstvo pre MFS a APS 900/2	Cena €*	Obj. č.
Predĺžovací profil Všetky varianty: na predĺženie MFS 400, MFS 700, pozdĺžna spojka, v kartónovom obale		
 MFS-VP 200 so stupnicou, 2 x profil 200 mm	93,80 112,56	492722
 MFS-VP 400 so stupnicou, 2 x profil 400 mm	109,80 131,76	492723
 MFS-VP 700 so stupnicou, 2 x profil 700 mm	193,80 232,56	492724
 MFS-VP 1000 so stupnicou, 2 x profil 1000 mm	230,40 276,48	492725
 MFS-VP 2000 bez stupnice, 2 x profil 2000 mm	285,90 343,08	492726
 Frézovacie sane MFS-FS na veľkoplošné frézovanie, pre MFS 400, MFS 700, dráha pojazdu 600 mm, priemer kopírovacieho krúžka 30 mm, v kartónovom obale	141,70 170,04	495648
 Drážkovacia fréza s obojstranným nožom HW S12 D14/45 WM pre OF 1400, OF 2200, D 14 mm, NL 45 mm, GL 105 mm, s 12 mm, balenie pre samoobslužný predaj	193,30 231,96	491110
 Drážkovacia fréza HW S12 D14/50 D 14 mm, NL 50 mm, GL 100 mm, s 12 mm, balenie pre samoobslužný predaj	87,90 105,48	491089

Systém dierovania rastrom

LR 32

Systém LR 32 spolu s hornou frézkou OF 1010 alebo OF 1400 a vodiacou lištou umožňuje vŕtanie presných radov otvorov s odstupom 32 mm.

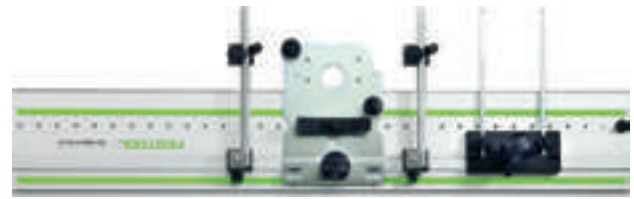









Technické parametre	LR 32
Vzdialenosť otvorov (mm)	32
Dĺžka radu otvorov (bez predĺženia)	1.400 / 2.424
Rozsah nastavenia boč. dorazu (mm)	0 – 110
Hmotnosť (kg)	0,9



Séria otvorov

Rýchlo a paralelne vyrovnaná je vodiaca lišta LR 32 s dvomi bočnými dorazmi, ktoré sa umiestnia pomocou nastaviteľných zarážok na obrobku a vodiacej lište.

Rozsah dodávky	Cena €*	Obj. č.
LR 32 súprava		
 LR 32 Set vodiaca doska, centrovací trň, 2 x bočný doraz, 2 x Dĺžkový doraz, v kartónovom obale	229,80 275,76	583290
LR 32		
 LR 32-SYS vodiaca doska, centrovací trň, vrták na kovanie HW Ø 35 mm, kolíkový vrták HW Ø 5 mm (tvaru strechy), kolíkový vrták HW Ø 5 mm (so strediacím hrotom a výstružníkom), 2 bočné dorazy s dorazovým jazdcom, skrutkové stolárske zvierky FSZ 120, 2 x Dĺžkový doraz, skrutkovač SW 5, v kontajneri SYSTAINER SYS 1 T-LOC	450,10 540,12	584100
Príslušenstvo	Cena €*	Obj. č.
Vodiaca lišta Všetky varianty: s radom otvorov, v kartónovom obale		
 FS 1400/2-LR 32 dĺžka 1.400 mm	114,50 137,40	496939
 FS 2424/2-LR 32 dĺžka 2.424 mm	279,00 334,80	491622
 Pozdĺžny doraz LA-LR 32 FS Polohuje prvý otvor dierovanej vodiacej lišty s rastrom 9,5, 16 alebo 32 mm od hrany obrobku, obsah balenia 2 ks., balenie pre samoobslužný predaj	40,30 48,36	496938
 Bočný doraz SA-LR 32 s dorazovým jazdcom, na rovnobežné vyrovnanie vodiacich lišt, v kartónovom obale	65,50 78,60	485758
 Nastaviteľná zarážka AR-LR 32 pre OF 900, OF 1000, OF 1010, OF 1400, pre bočný doraz, v kartónovom obale	25,10 30,12	485759
 Vodiaca doska FP-LR 32 pre OF 900, OF 1000, OF 1010, OF 1400 v systéme na rady otvorov FS-LR32, centrovací trň, v kartónovom obale	130,20 156,24	494340

* Nezáväzná odporúčaná cena výrobcu. Ceny predajcov sa môžu líšiť.
 Bez DPH. | S DPH.

Spájací systém VS 600

Spojovací systém VS 600 realizuje remeselnú dokonalosť mimoriadne jednoduchým a časovo úsporným spôsobom. S mimoriadnou presnosťou na tradične tvarované spoje, polozakryté a otvorené rybinové spoje, klinové spoje a lícované kolíkové spoje.







Technické parametre	VS 600
Hrúbka obrobku (v závislosti od spojenia) (mm)	6 – 29
Max. šírka obrobku (mm)	600





Rozsah dodávky	Cena €*	Obj. č.
VS 600 GE v kartónovom obale	423,90 508,68	488876









7 šablón

Či už ide o rybinové alebo klinové spoje, pomocou 7 šablón systému VS 600 ich vytvoríte rýchlo a jednoducho – pri pracovnej šírke do 650 mm.

Príslušenstvo	Cena €*	Obj. č.
Napoly zakryté, rybinové zuby		
 Frézovacia šablóna rybinová VS 600 SZ 14 pre OF 1010, OF 1400, na polozakrytý rybinový spoj, veľkosť čapu 14 mm, kopírovací krúžok Ø 17 mm (pre OF 1010), hrúbka obrobku 14 – 20 mm, v kartónovom obale	81,80 98,16	488877
Fréza na rybinové spoje Všetky varianty: na polozakrytý rybinový spoj SZ 14, D 13,8 mm, NL 13,5 mm, GL 46 mm, alfa 15°, s 8 mm, balenie pre samoobslužný predaj		
 HS S8 D13,8/13,5/15°	21,20 25,44	490991
HW S8 D13,8/13,5/15°	37,20 44,64	490992
 Frézovacia šablóna rybinová VS 600 SZ 20 pre OF 1010, OF 1400, na polozakrytý rybinový spoj, veľkosť čapu 20 mm, kopírovací krúžok Ø 24 mm (pre OF 1010), hrúbka obrobku 21 – 28 mm, v kartónovom obale	81,80 98,16	488878
Fréza na rybinové spoje Všetky varianty: na polozakrytý rybinový spoj SZ 20, D 20 mm, NL 17 mm, GL 49 mm, alfa 15°, s 8 mm, balenie pre samoobslužný predaj		
 HS S8 D20/17/15°	31,90 38,28	490995
HW S8 D20/17/15°	42,10 50,52	490996

Príslušenstvo	Cena €*	Obj. č.
Otvorené rybinové zuby		
 <p>Súprava šablón VS 600 SZO 14 pre OF 1010, OF 1400, otvorený rybinový spoj, veľkosť rybinových čapov 14 mm, kopírovací krúžok Ø 8,5 mm (pre OF 1010), kopírovací krúžok Ø 17 mm (pre OF 1010), hrúbka obrobku 10 – 14 mm, v kartónovom obale</p>	140,90 169,08	491152
 <p>Fréza na rybinové spoje HW S8 D14,3/16/10° na otvorený rybinový spoj SZO 14, D 14,3 mm, NL 16 mm, GL 50 mm, alfa 10°, s 8 mm, balenie pre samoobslužný predaj</p>	38,80 46,56	491164
 <p>Súprava šablón VS 600 SZO 20 pre OF 1010, OF 1400, na otvorený rybinový spoj, veľkosť čapu 20 mm, kopírovací krúžok Ø 13,8 mm (pre OF 1010), kopírovací krúžok Ø 24 mm (pre OF 1010), hrúbka obrobku 14 – 25 mm, v kartónovom obale</p>	140,90 169,08	491153
 <p>Fréza na rybinové spoje HW S8 D20/26/10° na otvorené rybinové čapy SZO 20, D 20 mm, NL 26 mm, GL 58 mm, alfa 10°, s 8 mm, balenie pre samoobslužný predaj</p>	45,00 54,00	491165
 <p>Špirálová drážkovacia fréza HW Spi S8 D10/30 na klinový spoj FZ 10 a otvorený rybinový spoj SZO 20 s mimoriadnou presnosťou priemeru, D 10 mm, NL 30 mm, GL 60 mm, s 8 mm, balenie pre samoobslužný predaj</p>	62,50 75,00	490980

	Cena €*	Obj. č.
Spájanie klinovými čapmi		
 <p>Frézovacia šablóna klinová VS 600 FZ 6 pre OF 1010, OF 1400, na spoj na klinové čapy, veľkosť čapu 6 mm, kopírovací krúžok Ø 8,5 mm (pre OF 1010), hrúbka obrobku 6 – 10 mm, v kartónovom obale</p>	73,30 87,96	488879
<p>Špirálová drážkovacia fréza Všetky varianty: na klinový spoj FZ 6 a otvorený rybinový spoj SZO 14 s mimoriadnou presnosťou priemeru, D 6 mm, NL 21 mm, GL 50 mm, s 8 mm, balenie pre samoobslužný predaj</p>		
 <p>HW Spi S8 D6/21</p>	50,50 60,60	490978
<p>HS Spi S8 D6/16</p>	24,50 29,40	490944
 <p>Frézovacia šablóna klinová VS 600 FZ 10 pre OF 1010, OF 1400, na spoj na klinové čapy, veľkosť čapu 10 mm, kopírovací krúžok Ø 13,8 mm (pre OF 1010), hrúbka obrobku 10 – 20 mm, v kartónovom obale</p>	73,30 87,96	488880
 <p>Špirálová drážkovacia fréza HS Spi S8 D10/30 na klinový spoj FZ 10 a otvorený rybinový spoj SZO 20 s mimoriadnou presnosťou priemeru, D 10 mm, NL 30 mm, GL 60 mm, s 8 mm, balenie pre samoobslužný predaj</p>	28,40 34,08	490946

	Cena €*	Obj. č.
Kolíkové spojenie		
 <p>Spojovací systém – frézovacia šablóna VS 600 DS 32 pre OF 1010, OF 1400, kolíkový spoj s rozstupom 32, kopírovací krúžok Ø 13,8 mm (pre OF 1010), v kartónovom obale</p>	81,80 98,16	488881
<p>Kolíkový vrták Všetky varianty: so strediacim hrotom, NL 30 mm, GL 53,5 mm, s 8 mm, balenie pre samoobslužný predaj</p>		
 <p>HW S8 D5/30 Z D 5 mm</p>	23,80 28,56	491066
<p>HW S8 D6/30 Z D 6 mm</p>	24,50 29,40	491067
<p>HW S8 D8/30 Z D 8 mm</p>	25,70 30,84	491068
<p>HW S8 D10/30 Z D 10 mm</p>	28,40 34,08	491069

Experti na hrany.

Hranové frézy a modulové frézy.

Na rovnomerné, čisté zakončenie sú hranové frézy: pre olepovačky hrán, na lícovacie frézovanie, fazetovanie, zaoblňovanie, profilovanie alebo drážkovanie. Vďaka kompaktnému tvaru je plocha na uchopenie v blízkosti frézovacieho nástroja a garantuje tak bezpečné vedenie pri práci na rovných a ohnutých hranách.

Hranová fréza **OFK 500**

Mimoriadne ľahké, obrátne
a s jednoduchou obsluhou.



Modulová fréza **MFK 700**

Univerzálna hranová fréza
s výmenným stolom pre
každú požiadavku – aj na
frézovanie drážok.



Hranová fréza **OFK 700**

Všestranný talent pri frézovaní hrán.



Modulová fréza **MFK 700 Basic**

Špecialista pri frézovaní hrán –
lícujuce frézovanie a zaoblňovanie
v jednom pracovnom úkone.
Perfektná v kombinácii s olepovač-
kou hrán CONTURO.



Ochrana povrchu

Na ochranu pred poškodením povrchu je stôl OFK 700 a MFK 700 naklonený o 1,5°. Vďaka miernemu nakloneniu frézovacieho nástroja sa zabráni zafrézovaniu do povrchu.



Veľká dosadacia plocha

Vďaka veľkej a presne nastaviteľnej ploche stola sa dá MFK 700 optimálne viesť pri hrane obrobku. Aj pri frézovaní cez roh sa stroj neprevráti a frézuje do povrchu.



Koniec perfektnej hrany

Modulová hranovacia frézka MFK 700 EQ/B-Plus so špeciálnym stolom na rovinové frézovanie náglejkov – aj pri hranách naglejovaných na 45°. Vďaka novo vyvinutej brzde s guľôčkovým uložením s integrovaným zachytávačom triesok pracuje okrem toho ešte aj čisto a bez zanechávania pásov.



Mimoriadne kompaktná

OFK 500 pracuje s mimoriadne malým odstupom frézovacieho nástroja od frézovacieho stola. Výsledok: bez chýb frézovania, sklznutia na rohoch a celkovo lepší výsledok.

Opracovávanie obrobkov zo všetkých strán. Vákuový upínací systém VAC SYS.





Opracovávanie obrobkov v jednom pracovnom kroku zo všetkých strán – bez potreby zmeny upnutia. VAC SYS zabezpečí, aby ste mohli pracovať jednoducho, ergonomicky a rýchlo.





Viac informácií nájdete na strane 334





Technické parametre	OFK 500	OFK 700	MFK 700	MFK 700 Basic
Príkon (W)	450	720	720	720
Voľnobežné otáčky (min ⁻¹)	28.000	10.000 – 26.000	10.000 – 26.000	10.000 – 26.000
Max. priemer fréz (mm)	28	26	32	32
Priemer upínacích čeľustí (mm)	–	6 – 8	6 – 8	6 – 8
Max. frézovacia šírka (mm)	–	14	–	–
Jemné nastavenie hĺbky frézovania (mm)	–	–	14	14
Ø prípojky na odsávanie prachu (mm)	27	27	27	27
Hmotnosť (kg)	1,4	2	1,9	1,9

Rozsah dodávky		Cena €*	Obj. č.
OFK 500	Všetky varianty: odsávací kryt		
	OFK 500 Q R3 zaobľovacia fréza HW R3-OFK, v kartónovom obale	316,00 379,20	574184
	OFK 500 Q-Plus R2 zaobľovacia fréza HW R2-OFK, v kontajneri SYSTAINER SYS 2 T-LOC	356,00 427,20	574357
	OFK 500 Q-Plus R3 zaobľovacia fréza HW R3-OFK, v kontajneri SYSTAINER SYS 2 T-LOC	356,00 427,20	574355
OFK 700			
	OFK 700 EQ-Plus upínacia klieština Ø 8 mm, odsávací kryt, zarovnávací fréza D 19 x 16, vidlicový kľúč SW 19, v kontajneri SYSTAINER SYS 2 T-LOC	595,00 714,00	574359
MFK 700	Všetky varianty: upínacia klieština Ø 8 mm, bočný doraz s jemným nastavením a odsávacím krytom, odsávací kryt, vidlicový kľúč SW 19, v kontajneri SYSTAINER SYS 2 T-LOC		
	MFK 700 EQ-Plus	457,00 548,40	574369
	MFK 700 EQ-Set frézovací stôl 1,5°	577,00 692,40	574364
MFK 700 Basic			
	MFK 700 EQ/B-Plus s brzdou guľôčkového ložiska a zachytávačom triesok, upínacia klieština Ø 8 mm, vidlicový kľúč SW 19, v kontajneri SYSTAINER SYS 2 T-LOC	390,00 468,00	574453

Príslušenstvo		Cena €*	Obj. č.
	Frézovací stôl FT 0° na kolmé frézovanie, v kartónovom obale	102,60 123,12	491427
	Upínacia klieština Všetky varianty: pre MFK/OFK 700, OF 900, OF 1000, OF 1010, KF, s prevlečnou maticou, balenie pre samoobslužný predaj		
	SZ-D 6/OF 1000 pre stopku frézy Ø 6 mm	46,00 55,20	488760
	SZ-D 6,35/OF 1000 pre stopku frézy Ø 6,35 mm (1/4")	46,00 55,20	488761
	SZ-D 8/OF 1000 pre stopku frézy Ø 8 mm	46,00 55,20	488755
	Frézovací stôl FT-MFK 700 1,5° Set pre MFK/OFK 700, rozbehová doska, odsávací kryt, v kartónovom obale	143,50 172,20	495165
	Bočný doraz SA-MFK 700 pre MFK 700, s možnosťou jemného nastavenia, odsávací kryt, 2 x Vodiace tyče, v kartónovom obale	66,30 79,56	495182

Profesionál na hliníkové kompozitné dosky.

Frézka na dosky PF 1200.

Vyvinutý špeciálne na jednoduché a presné obrábanie hrán spojovacích hliníkových dosiek. V kombinácii s vodiacou lištou sa dosková frézka PF 1200 ideálne hodí na mobilné použitie pri zriaďovaní veľtrhov a fasád.



Technické parametre	PF 1200	Rozsah dodávky	Cena €*	Obj. č.
Príkon (W)	1.200	Všetky varianty: fréza na drážky tvaru V 90°, nastavovacia mierka pre vodiacu lištu, bez vodiacej lišty, skrutkovač SW 3, v kontajneri SYSTAINER SYS 4 T-LOC		
Voľnobežné otáčky (min ⁻¹)	1.900 – 5.200	PF 1200 E-Plus Alucobond dotyková kladka A4	2.001,00 2.401,20	574321
Hĺbka frézovania (mm)	0 – 9	PF 1200 E-Plus Dibond dotyková kladka D3	2.001,00 2.401,20	574322
Hmotnosť (kg)	5,4			
Príslušenstvo		Cena €*	Obj. č.	
dotykový valec Všetky varianty: balenie pre samoobslužný predaj				
D2 pre doskovú frézu na hliníkové sendvičové panely D2, hrúbka segmentu 2 mm		36,10 43,32		491542
D3 pre doskovú frézu na hliníkové sendvičové panely D3, hrúbka segmentu 3 mm		36,10 43,32		491543
D4 pre doskovú frézu na hliníkové sendvičové panely D4, hrúbka segmentu 4 mm		36,10 43,32		491544
D6 pre doskovú frézu na hliníkové sendvičové panely D6, hrúbka segmentu 6 mm		36,10 43,32		491545
A3 pre doskovú frézu na hliníkové sendvičové panely A3, hrúbka segmentu 3 mm		36,10 43,32		491538
A4 pre doskovú frézu na hliníkové sendvičové panely A4, hrúbka segmentu 4 mm		36,10 43,32		491539
A6 pre doskovú frézu na hliníkové sendvičové panely A6, hrúbka segmentu 6 mm		36,10 43,32		491540
Drážkovacia fréza tvaru V Všetky varianty: D 118 mm, balenie pre samoobslužný predaj				
HW 118x14-90°/Alu alfa 90°		368,30 441,96		491470
HW 118x18-135°/Alu alfa 135°		416,30 499,56		491471
Vodiace lišty, skrutkové zvierky, dvojité vákuové rukoväte Pozri stranu 330				

* Nezáväzná odporúčaná cena výrobcu. Ceny predajcov sa môžu líšiť.
Bez DPH. | S DPH.
Hodnoty vibrácií a emisií nájde v návodoch na obsluhu na www.festool.sk/vibration

Kompetencia vo frézovaní.

Frézovacie nástroje Festool.

Bezpodmienečná kvalita neznáša žiadne kompromisy. Preto pre frézy Festool odporúčame originálne frézovacie nástroje Festool. Vyrobené rovnako starostlivo ako náradie. S ostrím vyznačujúcim sa kvalitou a hustotou mikrozrnatosti. A geometriou ostria sa postará o prvotriedne výsledky a prvotriednu kvalitu. Náradie, frézovacie nástroje a príslušenstvo – u nás dostanete z jednej ruky optimálnu výbavu pre všestrannú a efektívnu prácu.



Optimálny materiál pre každé použitie

HW Spekaný karbid volfrámu
Na obrábanie tvrdého dreva, doskového materiálu a plastov sa najlepšie hodia HW frézy.

HS Výkonná rýchlorezná oceľ
Mechanicky a termicky zaťažiteľná oceľ sa mimoriadne hodí na frézovanie mäkkých materiálov, ako je napríklad smrekové a borovicové drevo.

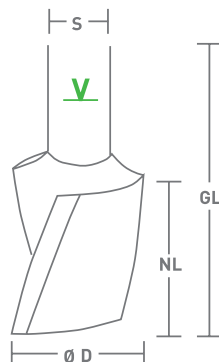

- GL** Celková dĺžka (mm)
- NL** Užitočná dĺžka (mm)
- D** Priemer frézy (mm)
- s** Priemer stopky (mm)
- alpha** Uhol fazety (°)
- R** Polomer (mm)
- V** Označenie minimálneho upnutia
- n max.** = maximálne otáčky frézy
- HW** Spekaný karbid volfrámu
- HS** Vysokovýkonná rýchlorezná oceľ

Tip: Pre optimálny výsledok frézovania by sa frézovací nástroj mal upnúť čo najhlbšie, aspoň po označenie minimálneho upnutia na stopke frézovacieho nástroja.

Drážkovacia fréza

Drážkovacia fréza HW, masívny tvrdokov so základným ostrím, stopka 8 mm

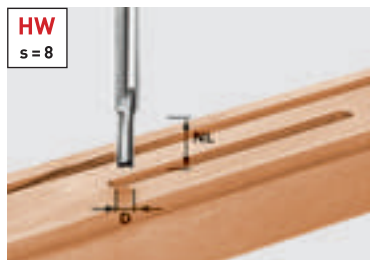

HW
s = 8

D	NL	GL	s	Cena €*	Obj. č.
3	6	45	8	30,40 36,48	490952
4	10	45	8	30,40 36,48	490953
5	12	45	8	31,10 37,32	490954
6	14	55	8	31,70 38,04	490955
7	17	55	8	33,40 40,08	490956
8	20	55	8	34,20 41,04	490957
8	30	60	8	39,20 47,04	491647

Žiadne kompromisy.

Zabrúsené základné ostrie z tvrdokovu ponúka dlhšiu životnosť pri zavrtaní do doskových materiálov

Drážkovacia fréza HW, s osadeným základným ostrím, stopka 8 mm



HW
s = 8

D	NL	GL	s	Cena €*	Obj. č.
9	23	55	8	28,70 34,44	490958
10	20	60	8	29,00 34,80	490959
10	25	60	8	31,40 37,68	490960**
10	30	60	8	33,90 40,68	491648
11	20	60	8	31,90 38,28	490961
12	20	60	8	32,80 39,36	490962
12	30	60	8	35,90 43,08	491649
13	20	60	8	34,20 41,04	490963
14	20	60	8	34,90 41,88	490964
15	20	60	8	37,20 44,64	490965
16	20	60	8	40,90 49,08	490966
16	30	65	8	41,70 50,04	490967
18	20	60	8	43,50 52,20	490968
18	30	65	8	44,00 52,80	490969
19	20	60	8	44,50 53,40	490970
20	20	60	8	44,70 53,64	490971
20	30	65	8	46,00 55,20	490972
22	20	60	8	47,80 57,36	490973
24	20	60	8	50,70 60,84	490974
25	20	60	8	56,20 67,44	490975
30	20	60	8	62,50 75,00	490976

Vysoká životnosť aj pri zanorení.

Ak chcete pri vŕtaní, drážkovaní, žliabkovaní a frézovaní pozdĺžnych otvorov pohodlne dosiahnuť najlepšie výsledky, najlepšou voľbou je HW drážkovacia fréza. Pracuje presne, uľahčuje zavrtanie a má veľkú životnosť.

Použitie ostrie.

Ostrie vrtáka po 60 vyvŕtaných otvoroch do kuchynskej pracovnej dosky (hĺbka 30 mm): ostrie má len slabé stopy po opotrebovaní.



Nabrúsené ostrie.

Po 60 vyvŕtaných otvoroch do kuchynskej pracovnej dosky (hĺbka 30 mm): tupé ostrie.



* Nezáväzná odporúčaná cena výrobcu. Ceny predajcov sa môžu líšiť.
Bez DPH. | S DPH.

Drážkovacia fréza, box s frézami, špirálový drážkovací frézovací nástroj

Drážkovacia fréza HW, s osadeným základným ostrím, stopka 12 mm



D	NL	GL	s	Cena €*	Obj. č.
10	35	90	12	55,60 66,72	491086
12	40	90	12	58,00 69,60	491087
13,2	35	85	12	73,60 88,32	493789
14	40	85	12	68,60 82,32	491088
14	50	100	12	87,90 105,48	491089
15	35	85	12	82,60 99,12	493790
16	45	90	12	70,90 85,08	491090
16	60	100	12	90,30 108,36	491091
18	45	90	12	76,10 91,32	491092
20	45	90	12	79,90 95,88	491093
22	45	90	12	85,90 103,08	491094
24	45	90	12	90,30 108,36	491095
30	35	90	12	120,90 145,08	491096

HW drážkovacia „Schall-Ex“ a „Planet“.

Ideálne riešenie pre všetkých, ktorí musia priamo na mieste nasadzovať automatické tesnenie dverí.

Užitočný rozmer pre typy tesnení

Tesnenie	šírka (mm)	Hĺbka	Typ frézy
Planet HS	13,1	30	①
Schall-Ex L	14,8	32	②
Schall-Ex RD	14,8	28	②
Kältefeind	12,0	40	③
Dvojnásobná tesnosť	12,0	40	③
Schall-Ex Ultra	19,7	30	④

Drážkovacia fréza HS, jedno ostrie, so základným ostrím, stopka 8 mm

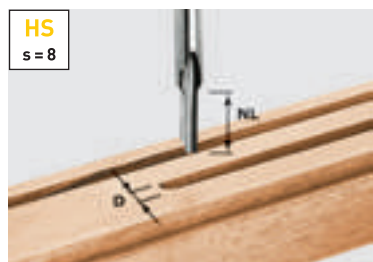

D	NL	GL	s	Cena €*	Obj. č.
3	8	45	8	15,00 18,00	490941
4	15	48	8	15,00 18,00	490942
5	12	50	8	15,00 18,00	490943

Kazeta s frézami



Rozsah dodávky kazeta s frézami	Cena €*	Obj. č.
lícovacia fréza HW D12,7/NL25 KL, vrták na otvory pre kolíky HW D5 x 30 Z, drážkovacia fréza HW D10/20 s vrtacím ostrím, drážkovacia fréza HW D18/30 s ostrím na vrtanie, zaobľovacia fréza HW D16,7/R2 KL, zaobľovacia fréza HW D25,5 R6,3 KL, zaobľovacia fréza HW D31,7/R9,5 KL, fazetovacia fréza HW D36/45Grad KL, kotúčová drážkovacia fréza HW D40 x 4, fréza na čapy HW D13,8/15°	213,40 256,08	498979

Frézovacia súprava pre profesionálov.

Kazeta s frézami obsahuje desať fréz na najdôležitejšie a najčastejšie aplikácie. Je cenovo výhodnejšia v porovnaní s nákupom jednotlivo. V súprave fréz sú jednotlivé frézy uložené prehľadne a bezpečne v priehľadnom zásobníku.

Špirálová drážkovacia fréza HW, masívny tvrdokov so základným ostrím, stopka 8 mm

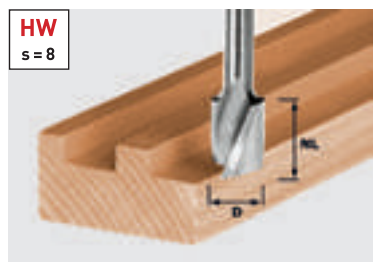

D	NL	GL	s	Cena €*	Obj. č.
4	10	45	8	47,90 57,48	490977
6	21	50	8	50,50 60,60	490978
8	25	55	8	53,50 64,20	490979
10	30	60	8	62,50 75,00	490980

Špeciálna drážkovacia fréza, stupňová fréza, drážkovacia fréza s otočnými nožmi

Špirálová drážkovacia fréza HS so základným ostrím, stopka 8 mm

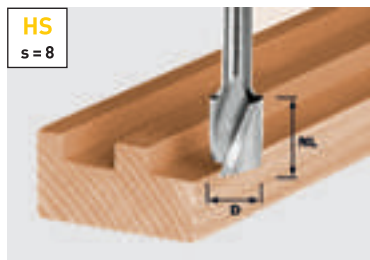

** pre spájanie klinovými čapmi s Festool VS 600, s mimoriadnou presnosťou v priemere

D	NL	GL	s	Cena €*	Obj. č.
6	21	50	8	24,50 29,40	490944**
8	19	50	8	18,90 22,68	490945
10	30	60	8	28,40 34,08	490946**
12	20	52	8	23,20 27,84	490947
14	20	52	8	25,70 30,84	490948
16	20	52	8	28,40 34,08	490949
18	25	57	8	32,80 39,36	490950
20	25	57	8	35,30 42,36	490951

Multitalenty.

Špirálová drážkovacia fréza HS a špirálová drážkovacia fréza HW zo spekaného karbidu: s rýchlym posuvom na drážkovanie, žliabkovanie, frézovanie pozdĺžnych otvorov, vrtanie a kopírovacie frézovanie. Triesky z frézovania sa optimálne odvádzajú špirálovým ostrím, takže drážka ostáva stále čistá.



Stupňovitá fréza HW, Stopka 12 mm

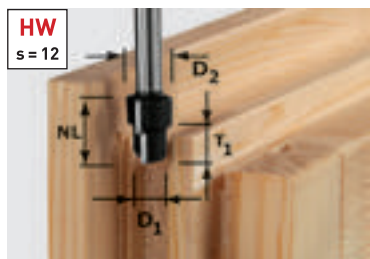

D1	D2	NL	T1	s	Cena €*	Obj. č.
12,3	16,3	14	9,3	12	93,10 111,72	492713
20,3	12,3	14	9,3	12	98,10 117,72	492714

Perfektne kombinované s frézovacou pomôckou.

Stupňovou frézou a frézovacou pomôckou Festool možno rýchlo a presne vyfrézovať hrany pre okná bez prevracania a hýbania v žliabku.

Drážkovacia fréza s otočnými platničkami HW, jedno ostrie, so základným ostrím, stopka 8 mm

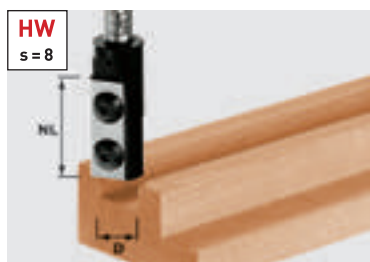

D	NL	GL	s	Cena €*	Obj. č.
8	20	50	8	96,90 116,28	491078
10	25	55	8	98,20 117,84	491079
12	30	61	8	100,90 121,08	491080
14	30	66	8	114,10 136,92	492715
16	30	70	8	111,40 133,68	492716
18	30	70	8	117,70 141,24	492717

Hospodárnosť hovorí sama za seba.

Otočné doštičky zabezpečujú konštantný rozmer frézy a presnosť – úplne bez ostrenia. S rýchlou výmenou ostria pre stále ostré frézy a vysokú hospodárnosť, pretože doštičku možno otočiť.



Príslušenstvo drážkovacej frézy s otočnými platničkami HW, jedno ostrie, so základným ostrím, stopka 8 mm

Súprava otoč. platničiek HW-WP 20x4,1x1,1 (4x) pre frézy 491078	46,00 55,20	491386
Súprava otoč. platničiek HW-WP 25x5,5x1,1 (4x) pre frézy 491079	48,50 58,20	491387
Súprava otoč. platničiek HW-WP 30x5,5x1,1 (4x) pre frézy 491080	51,00 61,20	491388
Otoč. platničky HW-WP 30x12x1,5 (4x) pre frézy 492716, 492717, 491081, 491120, hlavná doska	62,50 75,00	491393
Súprava otoč. platničiek HW-WP 7,6x12x1,5 (4x) výstružníky pre frézy 492716, 492717, 491081, 491120	42,10 50,52	491390

Drážkovacia fréza s obojstranným nožom, poldrážkovacia hlava

Drážkovacia fréza s otočnými platničkami HW, jedno ostrie, so základným ostrím, stopka 12 mm

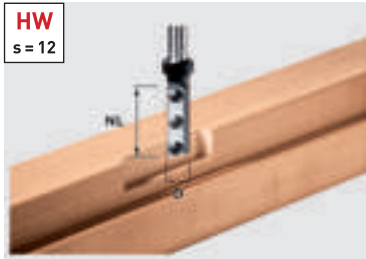

D	NL	GL	s	Cena €*	Obj. č.
16	50	110	12	196,00 235,20	497454

Príslušenstvo pre drážkovacie frézy HM s vymeniteľnými platničkami – s jedným základným ostrím, stopka 12 mm

Otoč. platničky Wepla Set D 16 2+2	43,50	497458
náhradné vym. platničky – súprava pre frézu 497454	52,20	

Drážkovacia fréza s otočnými platničkami HW, jedno ostrie, so základným ostrím, priame kónické upínanie

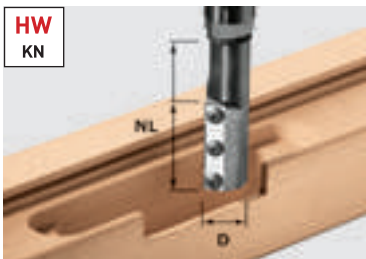

D	NL	GL	Cena €*	Obj. č.
20	50	110	208,00 249,60	497455
24	50	117	217,30 260,76	497456

Príslušenstvo drážkovacej frézy s otočnými platničkami HW, jedno ostrie, so základným ostrím, priame kónické upínanie

Otoč. platničky Wepla Set D 20 2+2	47,90	497568
náhradné vym. platničky – súprava pre frézu 497455	57,48	

Otoč. platničky Wepla Set D 24 2+2	44,70	497569
náhradné vym. platničky – súprava pre frézu 497456	53,64	

Kopír. krúžok KR-D 30,0/21,5/OF 2200	31,20	497453
pre OF 2200, extra dlhý bezpečnostný kopírovací krúžok D30, s výškou 21 mm je nevyhnutný na použitie fréz s vymeniteľnými N° 497455 a N° 497456, D 27 mm, D 30 mm	37,44	

Pre závesy dverí v zárubniach a rámoch a krídlach dverí.

Mimoriadne dlhá fréza s otočnými doštičkami sa hodí pre extrémne hĺbky frézovania, s priamym uchytaním kónusu pri Ø 20 a 24 mm. Pre bezpečnú prácu v kombinácii s hornou frézku OF 2200 a mimoriadne dlhým kopírovacím krúžkom [obj. č. 497453].



Polodrážkovacia hlava



Priemer	NL	Cena €*	Obj. č.
50	30	120,80 144,96	489284

Príslušenstvo pre poldrážkovaciu hlavu

Otoč. platničky WP 30x12x1,5	24,50	489286
pre poldrážkovaciu hlavu, Obsah balenia 2 ks.	29,40	

Frézovacie vreteno ASL20/OF1010	38,90	489285
pre OF 1010, potrebné na použitie poldrážkovacej hlavy FK D 50x30 (489284)	46,68	

Frézovacie vreteno ASL20/OF1400-OF2200	46,00	490131
pre OF 1400, OF 2200, potrebné na použitie poldrážkovacej hlavy FK D 50x30 (489284)	55,20	



Frézovacie vreteno s priamym kuželovitým upínaním

Fréza s polkruhovým profilom, zaobľovacia fréza, štvrtinová zaobľovacia fréza

Polkruhová fréza HW s vodiacim ložiskom, stopka 8 mm

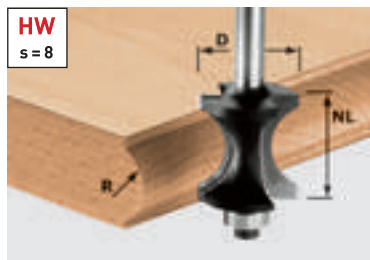

HW
s = 8

D	NL	GL	R	s	Cena €*	Obj. č.
27	28	70	12	8	75,10 90,12	491139

Príslušenstvo polkruhovej frézy HW

Vod. guľ. ložisko D12,7 (2x) Obsah balenia 2 ks., Priemer 12,7 mm	13,40 16,08	491383
---	-----------------------	--------

Žiadne polovičné veci.

Pri ozdobovaní hrán dosiek vykonáva HW polkruhová fréza celú prácu. Je optimálne prispôbena na 28 mm hrubé preglejky. Jej nábehové guľkové ložisko vedie frézu priamo po šablóne a zabezpečuje, že profilovať možno aj zakrivené dielce.

Zaobľovacia fréza HW s vodiacim ložiskom, stopka 8 mm



HW
s = 8

D	NL	GL	R	s	Cena €*	Obj. č.
16,7	9	49	2	8	51,70 62,04	491009**
19,1	10	50	3	8	52,40 62,88	491010**
20,7	11	51	4	8	53,00 63,60	491011**
22,7	12	52	5	8	53,50 64,20	491012**
25,5	13,5	54	6,35	8	54,90 65,88	491013**
28,7	15	55	8	8	56,90 68,28	491014**
31,7	16,5	56	9,5	8	59,10 70,92	491015**
38,1	19	59	12,7	8	65,10 78,12	491016**
42,7	22	62	15	8	68,80 82,56	491017**

Príslušenstvo zaobľovacej frézy HW

Vod. guľ. ložisko D12,7 (2x) Obsah balenia 2 ks., Priemer 12,7 mm	13,40 16,08	491383
Vod. guľ. ložisko D9,53 (2x) Obsah balenia 2 ks., Priemer 9,53 mm	24,00 28,80	491382

Náradie – dvojnásobný účinok.



S guľkovým ložiskom Ø 12,7 mm na zaobľovanie.



S guľkovým ložiskom Ø 9,5 mm na frézovanie tyčového profilu.

** s guľkovým ložiskom Ø 12,7 mm a Ø 9,5 mm v obsahu dodávky

Zaobľovacia fréza HW s vodiacim ložiskom, stopka 12 mm



HW
s = 12

D	NL	GL	R	s	Cena €*	Obj. č.
63	32	82	25	12	126,80 152,16	491107

Príslušenstvo zaobľovacej frézy HW

Vod. guľ. ložisko D12,7 (2x) Obsah balenia 2 ks., Priemer 12,7 mm	13,40 16,08	491383
Vod. guľ. ložisko D9,53 (2x) Obsah balenia 2 ks., Priemer 9,53 mm	24,00 28,80	491382

Štvrtkruhová fréza HW, stopka 8 mm

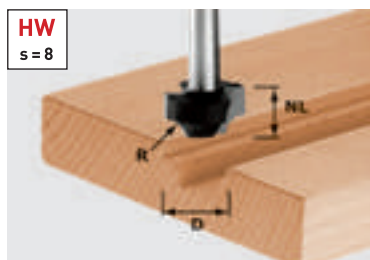

HW
s = 8

D	NL	GL	R	s	Cena €*	Obj. č.
17	10	40	3	8	47,90 57,48	491004
23	13	45	6	8	53,50 64,20	491007

Na dekoratívne stváranie falošných výplní.

S nabrúseným základným ostrím je možné zanoriť sa do čela nábytku.

Zaobľovacia/fazetovacia fréza, fréza s obojstranným nožom fazetovacia/hranová fréza, fazetovacia fréza

Zaobľovacia / fazetovacia fréza HW s vodiacim ložiskom, stopka 8 mm



D	NL	GL	R	Alfa	s	Cena €*	Obj. č.
17,5	19	61	6	15	8	75,10 90,12	491134
23,1	19	60	6	30	8	79,00 94,80	491135
31,4	18,5	60	6	45	8	82,70 99,24	491136

Príslušenstvo zaobľovacej / fazetovacej frézy HW

Vod. guľ. ložisko D17,5/15° (2x) pre frézy 491134, Alfa 15°, D 17,5 mm, Obsah balenia 2 ks., Priemer min. 17,5 mm	34,60 41,52	491403
Vod. guľ. ložisko D23,1/30° (2x) pre frézy 491135, Alfa 30°, D 23,1 mm, Obsah balenia 2 ks.	35,50 42,60	491404
Vod. guľ. ložisko D31,4/45° (2x) pre frézy 491136, Alfa 45°, D 31,4 mm, Obsah balenia 2 ks.	38,50 46,20	491405



Fréza s vymeniteľnými doskami/hranová fréza s HW s vodiacim guľ. ložiskom, stopka 8 mm

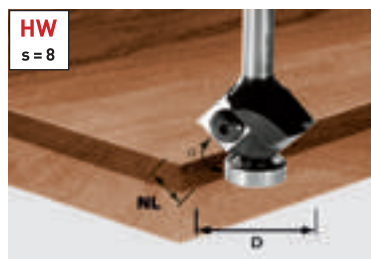

D	NL	GL	Alfa	s	Cena €*	Obj. č.
27	8	55	45	8	111,40 133,68	499807

Príslušenstvo hranovej frézy s vym. platničkami HW

Vod. guľ. ložisko D12,7 (2x) Obsah balenia 2 ks., Priemer 12,7 mm	13,40 16,08	491383
Otoč. platničky HW-WP 12x12x1,5 (4x)	38,20 45,84	491391

Presne vypočítané.

Hranová fréza s HW otočnými doštičkami je ideálnym nástrojom, keď sa kladie dôraz na vysokú životnosť, mimoriadne dobrú hospodárnosť a konštantnú presnosť. So získaním otočnej doštičky získate štvornásobnú životnosť. Znižuje to následné náklady, pretože doštičku možno otočiť.

Fazetovacia fréza HW s vodiacim ložiskom, stopka 8 mm



D	NL	GL	Alfa	s	Cena €*	Obj. č.
18	11	50	15	8	49,70 59,64	499801
25,7	25,1	70	15	8	53,50 64,20	491132
25	11	50	30	8	50,60 60,72	499800
38,5	25,7	64	30	8	62,50 75,00	491133
26	7	48	45	8	53,70 64,44	499799
36	11,5	53	45	8	49,80 59,76	491025

Príslušenstvo fazetovacej frézy HW

Vod. guľ. ložisko D12,7 (2x) Obsah balenia 2 ks., Priemer 12,7 mm	13,40 16,08	491383
---	-----------------------	--------

Neporaziteľný tím.

Týmto stopkovými frézami môžete ručnou hornou frézou vytvárať tvary hrán známe z priemyslu. Pritom fazetovacia fréza a zaobľovacia fazetová fréza perfektne spolupracuje s kónickým guľkovým ložiskom.



Fazetovacia fréza, fréza na odvodňovacie drážky, vykružovacia fréza

Fazetovacia fréza HW, Stopka 12 mm



D	NL	GL	Alfa	s	Cena €*	Obj. č.
44	30	80	30	12	77,50 93,00	491101
55	20	76	45	12	85,90 103,08	491102

Príslušenstvo fazetovacej frézy HW

Vod. guľ. ložisko D12,7 (2x)	13,40	491383
Obsah balenia 2 ks., Priemer 12,7 mm	16,08	

Žliabková fréza HW s vodiacim ložiskom, stopka 8 mm

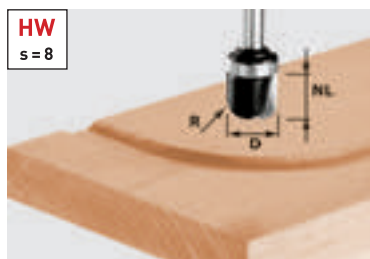

D	NL	GL	R	s	Cena €*	Obj. č.
19	16	53	6,4	8	79,00 94,80	490982

Príslušenstvo žliabkovej frézy HW

Vod. guľ. ložisko D19 (2x)	20,60	491396
Obsah balenia 2 ks., Priemer 19 mm	24,72	

Frézovanie bez kopírovacieho krúžku.

Zakrivené alebo kruhové odvodňovacie drážky možno s touto frérou bez problémov frézovať pomocou šablóny 1:1.

Žliabková fréza, stopka 8 mm

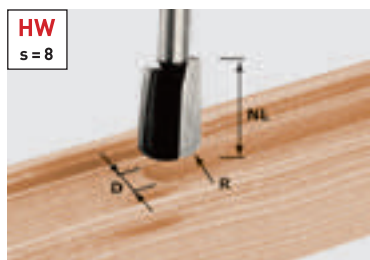

D	NL	GL	R	s	Cena €*	Obj. č.
16	25	65	5	8	66,20 79,44	490981



Vykružovacia fréza HW, stopka 8 mm

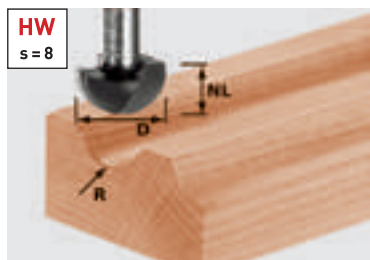

D	NL	GL	R	s	Cena €*	Obj. č.
8	8	38	4	8	29,60 35,52	490983
12,7	10	40	6,35	8	33,40 40,08	490984
16	11	41	8	8	37,20 44,64	490985
19,4	11	41	9,7	8	40,30 48,36	490986
25,4	14	44	12,7	8	45,20 54,24	490987

Vykružovacia fréza HW, stopka 12 mm

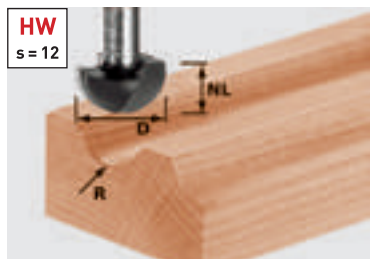

D	NL	GL	R	s	Cena €*	Obj. č.
30	20	60	15	12	81,40 97,68	491104
40	25	65	20	12	96,90 116,28	491105

Vykružovacia fréza, lícovacia fréza, lícovacia fréza s otočným nožom

Vykružovacia fréza HW s vodiacim ložiskom, stopka 8 mm

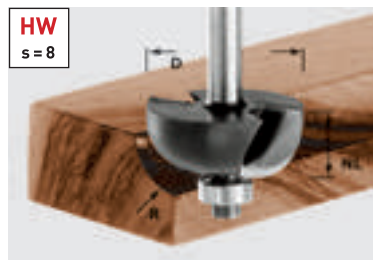

HW
s = 8

D	NL	GL	R	s	Cena €*	Obj. č.
25,5	12,7	54	6,35	8	46,00 55,20	491018
28,7	14	56	8	8	49,80 59,76	491019
31,7	14,3	56	9,5	8	52,40 62,88	491020
38,1	16	57	12,7	8	60,00 72,00	491021

Pristušenstvo vykružovacej frézy HW

Vod. guľ. ložisko D12,7 (2x) Obsah balenia 2 ks., Priemer 12,7 mm	13,40 16,08	491383
---	-----------------------	--------

Líčovacia fréza HW s vodiacim ložiskom, stopka 8 mm

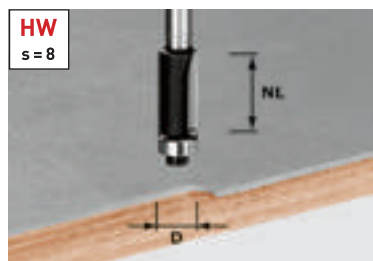

HW
s = 8

D	NL	GL	Alfa	s	Cena €*	Obj. č.
12,7	25	65	0	8	49,80 59,76	491027

Pristušenstvo líčovacej frézy HW

Vod. guľ. ložisko D12,7 (2x) Obsah balenia 2 ks., Priemer 12,7 mm	13,40 16,08	491383
---	-----------------------	--------

Prejde cez hrubé aj tenké.

Vďaka svojmu veľkému nábehovému guľkovému ložisku je HW šablónová fréza ideálnym nástrojom pre bezproblémové kopírovanie 1:1.

Líčovacia fréza HW s vodiacim ložiskom, stopka 8 mm

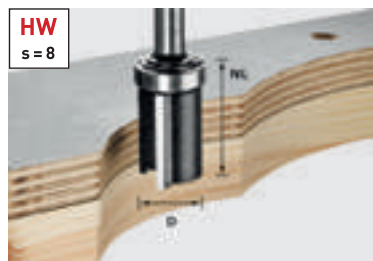

HW
s = 8

D	NL	GL	Alfa	s	Cena €*	Obj. č.
19,05	25	62	0	8	52,40 62,88	491028

Pristušenstvo líčovacej frézy HW

Vod. guľ. ložisko D19 (2x) Obsah balenia 2 ks., Priemer 19 mm	20,60 24,72	491396
---	-----------------------	--------



Líčovacia fréza s vym. platničkami HW s vodiacim ložiskom, stopka 8 mm

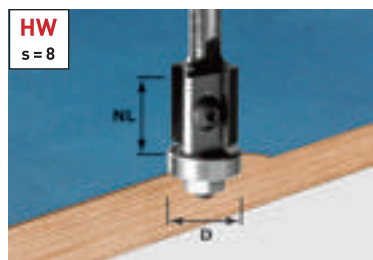

HW
s = 8

D	NL	GL	Alfa	s	Cena €*	Obj. č.
19	20	64	0	8	103,30 123,96	491082
19	12	52	0	8	111,40 133,68	499806

Pristušenstvo hranovej frézy s vym. platničkami HW

Vod. guľ. ložisko D19 (2x) Priemer 19 mm	19,20 23,04	491385
Otoč. platničky HW-WP 20x12x1,5 (4x)	38,20 45,84	491392
Otoč. platničky HW-WP 12x12x1,5 (4x)	38,20 45,84	491391

Presnosť aj po nabrúsení.

Pri brúsení tupého ostria na bežných frézach sa obyčajne zmenšuje priemer prispôbostený na guľkové ložisko. Vedie to k tomu, že pri líčovacích frézach po nabrúsení vzniká na hrane odskok. S hranovými frézami s otočnými doštičkami s guľkovým ložiskom sa zachová presnosť.

Fazetovacia lícovacia fréza, vrtacia fréza, polodrážkovacia fréza

Fazetovacia lícovacia fréza s vodiacim ložiskom, stopka 8 mm

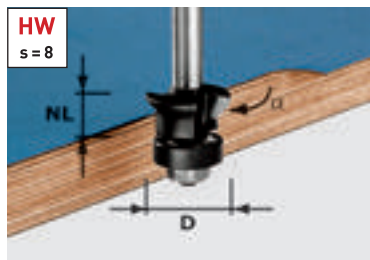

D	NL	GL	s	Cena €*	Obj. č.
24	11	54	8	39,10 46,92	491026

Príslušenstvo fazetovacej lícovacej frézy HW

Vod. guľ. ložisko D18 (2x) Priemer 18 mm	31,10 37,32	491400
--	-----------------------	--------

Jedno náradie – 3 použitia.

Líčovacie frézovanie presahujúcich vrstiev v pravom uhle, so 45° fazetkou alebo dokonca obe v jednom pracovnom kroku. Guľkové ložisko opláštené plastom nezanecháva stopy a chráni hranu dosky.



Vrtacia fréza HW, stopka 8 mm



D	NL	GL	s	Cena €*	Obj. č.
8	19	65	8	26,90 32,28	491037

Napichnúť – vyfrézovať – hotovo.

Vrtacia fréza sa zanorí bez predvrtania rovno do vrstveného materiálu. Vedená pozdĺž nábehovej plochy sa bude frézovať daná kontúra.

Polodrážkovacia fréza s vým. platničkami HW s vodiacim ložiskom, stopka 8 mm



D	NL	GL	s	Cena €*	Obj. č.
38	12	53,7	8	96,90 116,28	491085**

Príslušenstvo polodrážkovacej frézy s vým. platničkami

Otoč. platničky HW-WP 12x12x1,5 (4x)	38,20 45,84	491391
---	-----------------------	--------

Vodiace guľ. ložisko D9,5/12,7/16/19/22 Priemer 9,5; 12,7; 16; 19; 22 mm	54,50 65,40	491406
--	-----------------------	--------

Prekvapujúco mnohostranné.

Výmenou guľkového ložiska možno jedným základným telesom dosiahnuť až 5 rôznych hĺbok žliabkovania.

** Obsah dodávky: súprava guľkových ložísk od Ø 9,5 mm do Ø 22 mm

Hĺbky žliabkovania pri polodrážkovacích frézach s otočnými doštičkami (s guľkovým ložiskom)
hĺbka žliabkovania (mm) | guľkové ložisko Ø (mm)

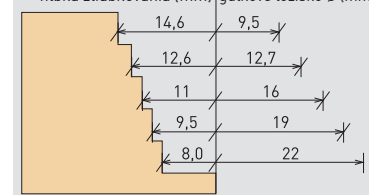

Polodrážkovacia fréza HW s vodiacim ložiskom, stopka 8 mm



D	NL	GL	T1	s	Cena €*	Obj. č.
31,7	12,7	54	9,5	8	47,90 57,48	491022***

Príslušenstvo polodrážkovacej frézy HW

Vod. guľ. ložisko D12,7 (2x) Obsah balenia 2 ks., Priemer 12,7 mm	13,40 16,08	491383
---	-----------------------	--------

Vodiace guľ. ložisko D9,5/12,7/16/19/22 Priemer 9,5; 12,7; 16; 19; 22 mm	54,50 65,40	491406
--	-----------------------	--------

Hĺbky žliabkovania pri HW polodrážkovacích frézach (s guľkovým ložiskom)
hĺbka žliabkovania (mm) | guľkové ložisko Ø (mm)

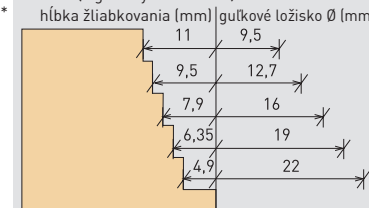

*** Obsah dodávky: 1 guľkové ložisko Ø 12,7 mm s hĺbkou drážky 9,5 mm

Rybinová fréza, fréza na držadlá

Fréza na rybinové spoje s výstružníkom, stopka 8 mm

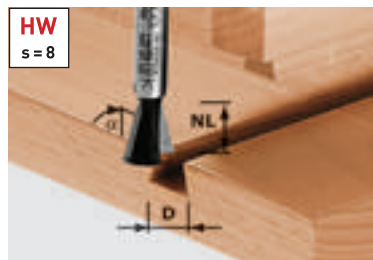

D	NL	GL	Alfa	s	Cena €*	Obj. č.
14,3	13,5	46	15	8	43,40 52,08	490990

Perfektné pre rybinové spoje.

Optimálne prispôsobeným systémom z hornej frézy, šablóny a frézovacieho nástroja urobíte tradičné otvorené a polozatvorené rybinové spoje obratom ruky.

Fréza na rybinové spoje, stopka 8 mm

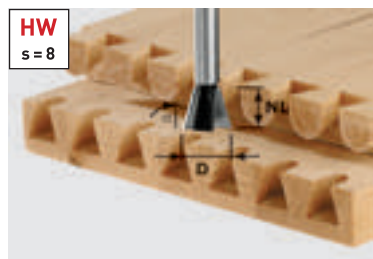

D	NL	GL	Alfa	s	Cena €*	Obj. č.
13,8	13,5	46	15	8	37,20 44,64	490992 **
16	13,5	46	15	8	44,70 53,64	490993 **
20	17	49	15	8	42,10 50,52	490996 **
14,3	16	50	10	8	38,80 46,56	491164 ***
20	26	58	10	8	45,00 54,00	491165 ***



Fréza na rybinové spoje, stopka 8 mm

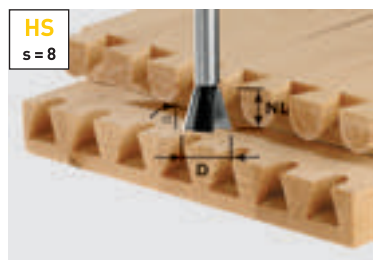

D	NL	GL	Alfa	s	Cena €*	Obj. č.
13,8	13,5	46	15	8	21,20 25,44	490991 **
20	17	49	15	8	31,90 38,28	490995 **

Pre použitie so spojovacím systémom VS 600:
** pre polozakryté rybinové spojenie
*** pre otvorené rybinové spojenie



Fréza na vnútorné držadlá HW s vodiacim ložiskom, stopka 8 mm

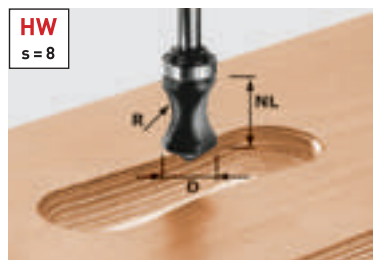

D	NL	GL	R	s	Cena €*	Obj. č.
19	19	68	16	8	79,00 94,80	491033

Príslušenstvo frézy na vnútorné držadlá HW

Vod. guľ. ložisko D19 (2x)	20,60	491396
Obsah balenia 2 ks., Priemer 19 mm	24,72	

Fréza na skryté držadlá HW, stopka 8 mm

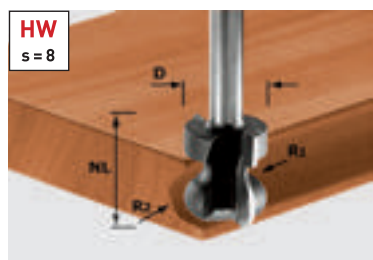

R1	R2	D	NL	GL	s	Cena €*	Obj. č.
2,5	6	22	16	59	8	74,40 89,28	491140



Fréza na lepené spoje, fréza na písmo

Fréza na lepené spoje HW, stopka 8 mm

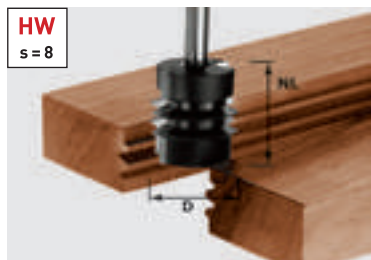

HW
s = 8

D	NL	GL	s	Cena €*	Obj. č.
34	32	62	8	84,00 100,80	491034

Nastavovacia tabuľka pre glejovaciú frézu

Hrúbka dreva (1)	Výška rozmer Y (2)	Doraz rozmer X (3)
12	9,2	8,8
13	9,7	9,3
14	10,2	9,8
15	10,7	10,3
16	11,2	10,8
17	11,7	11,3
18	12,2	11,8
19	12,7	12,3
20	13,2	12,8
21	13,7	13,3

Keďže obidva obrobky, ktoré sa zlepia, sa musia opracovávať vo frézovacej polohe, nastavenie frézy na šikmo lepené miesta si vyžaduje presné nastavenie dorazu frézovania a výšky stola. Na to slúži vyššie uvedený obrázok a tabuľka nastavení. Avšak môže byť potrebné aj dodatočné nastavenie!

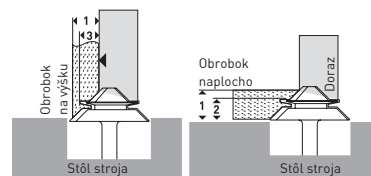

Fréza na lepené spoje HW, stopka 12 mm

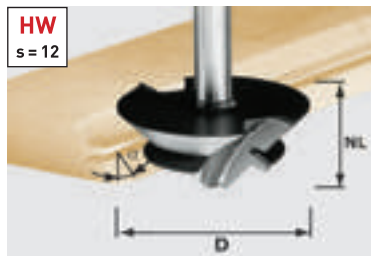

HW
s = 12

D	NL	GL	Alfa	s	Cena €*	Obj. č.
△ 64	27	67	45	12	147,50 177,00	492709

△ n max. 22 000

Fréza na písmo, stopka 8 mm

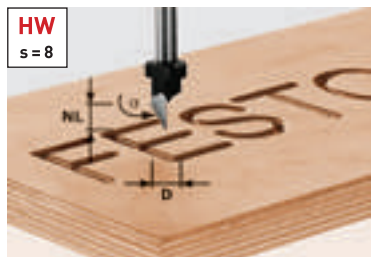

HW
s = 8

D	NL	GL	Alfa	s	Cena €*	Obj. č.
11	9,5	55	60	8	44,70 53,64	491003

Fréza na písmo, stopka 8 mm

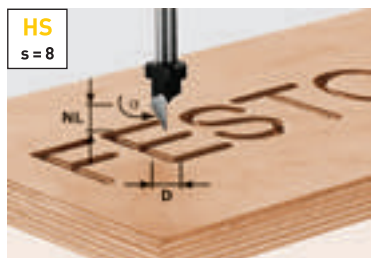

HS
s = 8

D	NL	GL	Alfa	s	Cena €*	Obj. č.
11	9,5	55	60	8	35,90 43,08	491002

Fréza na drážky tvaru V, fréza na sadrokartón

Drážkovacia fréza tvaru V, stopka 8 mm

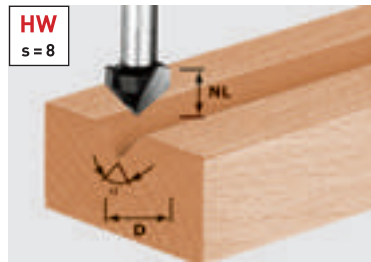

HW
s = 8

D	NL	GL	Alfa	s	Cena €*	Obj. č.
14	7	50	90	8	33,40 40,08	490999

Ideálne pre ozdobné škáry.

Drážkovacia fréza tvaru V je správna voľba pre ozdobné štrbiny pri naplocho lícovaných obrobkoch – napr. zárubne, rámové spojenia a dielce nábytku.

Drážkovacia fréza tvaru V, stopka 8 mm

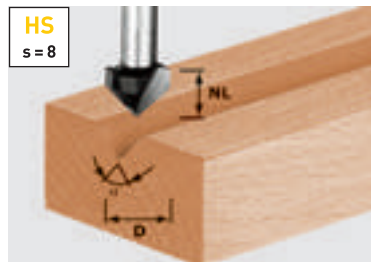

HS
s = 8

D	NL	GL	Alfa	s	Cena €*	Obj. č.
14	7	50	90	8	15,50 18,60	490998
11	9,5	50	60	8	14,40 17,28	490997

V-drážka, na opracovávanie hliníkových sendvičových dosiek, stopka 8 mm

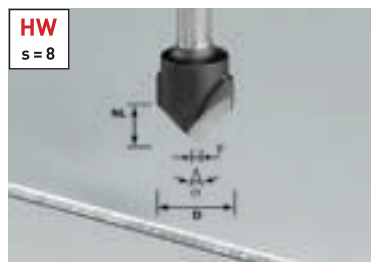

HW
s = 8

D	NL	GL	Alfa	s	Cena €*	Obj. č.
18	3,3	59	135	8	62,50 75,00	491443
18	8	59	90	8	62,50 75,00	491444

Frézovanie hliníkových sendvičových panelov.

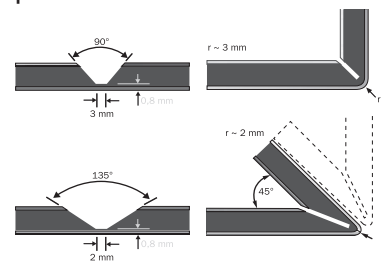

Fréza na sadrokartón HW, stopka 8 mm



HW
s = 8

D	NL	GL	Alfa	s	Cena €*	Obj. č.
12,5	14	55	45	8	44,70 53,64	491000**
32	16	49	90	8	58,70 70,44	491001

Frézovanie a žliabkovanie namiesto lepenia a tmelenia.

Doplnkovo k 90° fréze na sadrokartón je k dispozícii 45° fréza pre jednoduché žliabkovanie 45° rohov.

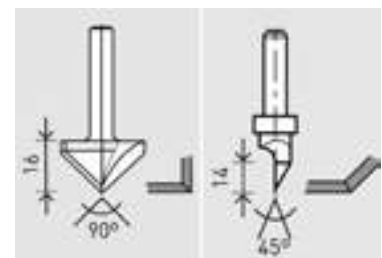

90° fréza na sadrokartón [objednávacie číslo 491001]
45° fréza na sadrokartón [objednávacie číslo 491000]

** nástroj s jedným ostrím

Kotúčová drážkovacia fréza, vrták na kovanie

Drážkovacia fréza kotúčová HW, stopka 8 mm

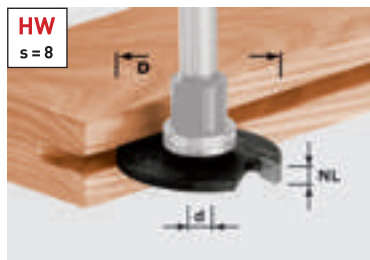

D	D	NL	Cena €*	Obj. č.
40	6	1,5	19,40 23,28	491038
40	6	2	20,50 24,60	491040
40	6	2,5	20,90 25,08	491056
40	6	3	21,70 26,04	491057
40	6	3,5	22,00 26,40	491058
40	6	4	22,40 26,88	491059
40	6	5	23,10 27,72	491060

Na použitie drážkovacej kotúčovej frézy so šírkou drážky 1,5 mm až 5 mm sú k dispozícii 3 rôzne frézovacie vretená.

Frézovacie vreteno 1 je opatrené pevnou stopkou, ktorá nie je vhodná ako nábehová plocha (nebezpečenstvo požiaru). Preto je toto frézovacie vreteno určené na prácu s bočným dorazom.

Frézovacie vreteno 2 je vybavené 16 mm guľôčkovým ložiskom (nad kotúčovým drážkovačom), ktoré slúži ako nábehová plocha. Pri tomto frézovacom vretene vznikne pri použití 40 mm kotúčového drážkovača drážka s hĺbkou 12 mm.

Frézovacie vreteno 3 je vybavené 28 mm guľôčkovým ložiskom (nad kotúčovým drážkovačom), ktoré slúži ako nábehová plocha. Pri tomto frézovacom vretene vznikne pri použití 40 mm kotúčového drážkovača drážka s hĺbkou 6 mm.

Frézovacie vreteno pre drážkovaciu frézu kotúčovú HW, stopka 8 mm



D	D	GL	Guľôčkové ložisko	Cena €*	Obj. č.
14	6	49	①	19,10 22,92	499805
16	6	43	16 ②	24,70 29,64	499803
28	6	45	28	39,40 47,28	499804

Príslušenstvo frézovacieho vretena, stopka 8 mm

Vod. guľ. ložisko D16 (2x) Priemer 16 mm	②	23,00 27,60	491384
Vod. guľ. ložisko D28 (2x) Priemer 28 mm		25,10 30,12	491397

Pre tesniace dvere.

Frézovacím vretenom s guľkovým ložiskom D 28, ako aj kotúčovou drážkovacou frézou so šírkou 4 mm môžete ideálne frézovať dverové tesnenia v zárubniach.



Vrták na kovanie HW, s lapačom triesok HW, stopka 8 mm



D	GL	s	Cena €*	Obj. č.
15	54,5	8	44,70 53,64	491070
18	54,5	8	49,20 59,04	491071
20	54,5	8	52,40 62,88	491072
25	54,5	8	59,60 71,52	491073
26	54,5	8	63,10 75,72	491074
30	54,5	8	65,00 78,00	491075
34	54,5	8	66,10 79,32	491076
35	54,5	8	66,80 80,16	491077

Rozmerovo presné v systéme 32.

Systém dierovania rastrom LR 32 umožňuje prekvapujúco jednoduché frézovanie dierových rastrov pre regálové systémy a police. V 32-jednotkovom rastri sa dajú presne urobiť aj otvory pre kovanie.

Kolíkovací/prevrtávací vrták, dvojoblúková fréza, viacprofilová fréza, fréza na T-drážky

Kolíkový vrták HW, stopka 8 mm

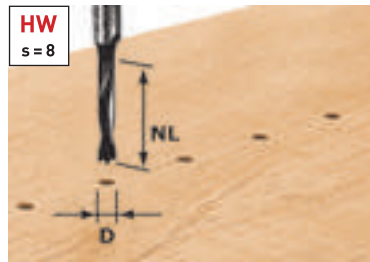

** bez strediacieho hrotu

D	NL	GL	s	Cena €*	Obj. č.
3	16	55	8	35,30 42,36	491065**
5	30	53,5	8	23,80 28,56	491066
6	30	53,5	8	24,50 29,40	491067
8	30	53,5	8	25,70 30,84	491068
10	30	53,5	8	28,40 34,08	491069

Všestranné použitie.

Vrták na otvory pre kolíky HW sa perfektne hodí na vrtanie dierových rastrov, ako aj pre použitie s kolíkovou jednotkou spojovacieho systému VS 600.



Prevrtávač HW, stopka 8 mm

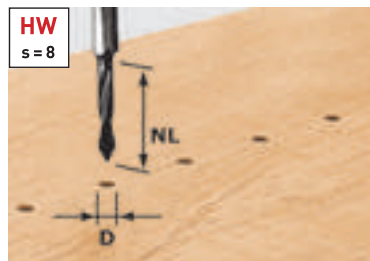

D	NL	GL	s	Cena €*	Obj. č.
5	30	53,5	8	28,90 34,68	491064



Dvojoblúková fréza HW s vodiacim ložiskom, stopka 8 mm

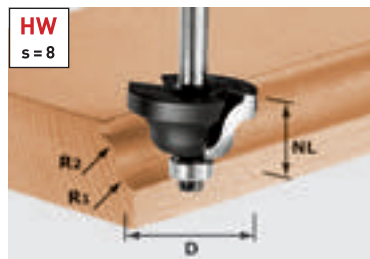

D	NL	GL	R1	R2	s	Cena €*	Obj. č.
31,7	13	53	4	4	8	59,10 70,92	491029
38,1	19	59	6,35	6,35	8	67,30 80,76	491030

Příslušenstvo dvojoblúkovvej frézy

Vod. guľ. ložisko D12,7 (2x)	13,40	491383
Obsah balenia 2 ks., Priemer 12,7 mm	16,08	

Viacprofilová fréza HW s vodiacim ložiskom, stopka 8 mm



D	NL	GL	R	s	Cena €*	Obj. č.
36,7	21	61	6	8	72,60 87,12	491031

Příslušenstvo viacprofilovej frézy

Vod. guľ. ložisko D12,7 (2x)	13,40	491383
Obsah balenia 2 ks., Priemer 12,7 mm	16,08	

Drážkovacia fréza HW tvaru T, stopka 8 mm

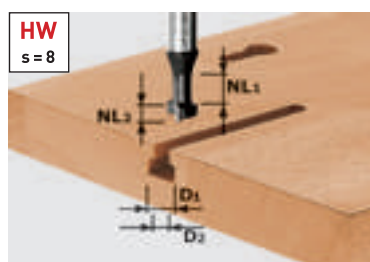

D1	D2	Užitková dĺžka1	Užitková dĺžka2	GL	s	Cena €*	Obj. č.
10,5	6	8	5	50	8	33,40 40,08	491035

Silný aj v špeciálnych prípadoch.

Na frézovanie T-drážok, drážok obrazov a závesných otvorov do masívneho dreva a doskového materiálu.

Profilová fréza, kontraprofilová fréza

Profilová fréza HW, stopka 8 mm

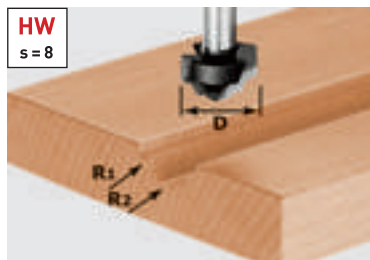

D	NL	GL	R1	R2	s	Cena €*	Obj. č.
19	12,5	54	4	5	8	53,50 64,20	491032



Profilová fréza HW, stopka 8 mm

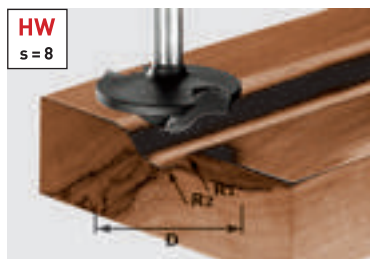

D	NL	GL	R1	R2	s	Cena €*	Obj. č.
42	13	50	6	12	8	74,00 88,80	491137

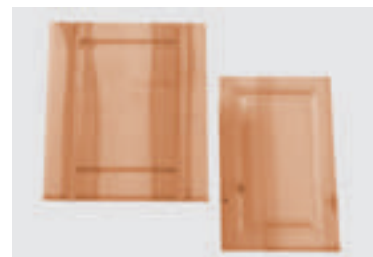

Profilová fréza rádiusová HW s vodiacim ložiskom, stopka 8 mm



D	NL	GL	R	s	Cena €*	Obj. č.
42	14	54	6	8	75,80 90,96	491131

Príslušenstvo profilovej frézy rádiusovej

Vod. guľ. ložisko D12,7 (2x)	13,40	491383
Obsah balenia 2 ks., Priemer 12,7 mm	16,08	

Jednoducho a presne.

Na zaobľovanie čiel nábytku, dosiek stolov, lavíc alebo stoličiek predstavuje táto profilová fréza s dlhým polomerom ideálne náradie.

Kontraprofilová fréza na pero HW s vodiacim ložiskom, stopka 8 mm



D	NL	B	R	s	Cena €*	Obj. č.
43	21	5	16	8	108,20 129,84	491130

Príslušenstvo kontraprofilovej frézy na pero

Vod. guľ. ložisko D16 (2x)	23,00	491384
Priemer 16 mm	27,60	

Rámové dvere s kontraprofilom a výplňami.

Či už chcete vyrábať tradičné profily alebo moderné tvary – justáž frézovacích krúžkov je jednoduchá vďaka nábehovému guľkovému ložisku.

Kontraprofilová fréza na drážku HW s vodiacim ložiskom, stopka 8 mm

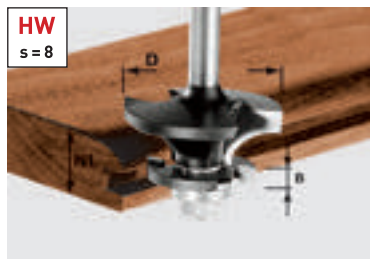

D	NL	B	R	s	Cena €*	Obj. č.
43	21	5	16	8	108,20 129,84	491129

Príslušenstvo kontraprofilovej frézy na drážku HW

Vod. guľ. ložisko D16 (2x)	23,00	491384
Priemer 16 mm	27,60	

Profilová fréza na perá, profilová drážkovacia fréza, splošťujúca fréza

Profilová fréza na profil pera HW s vodiacim ložiskom, stopka 8 mm

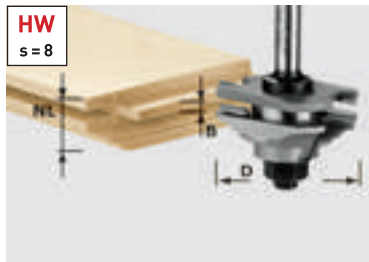

D	NL	B	R	s	Cena €*	Obj. č.
46	20	4	22	8	183,10 219,72	490643

Pre klasické čelá nábytku.

Týmito súpravami nástrojov vyfrézujete klasické rámové dvere v rôznych štýloch. Nástroje zo spekaného karbidu s dvomi ostriami umožňujú dosahovať rovnomerný a čistý vzor.

Profilová fréza na profil drážky HW s vodiacim ložiskom, stopka 8 mm



D	NL	B	R	s	Cena €*	Obj. č.
46	20	4	22	8	183,10 219,72	490645



Splošťovacia fréza HW s vodiacim ložiskom, stopka 12 mm

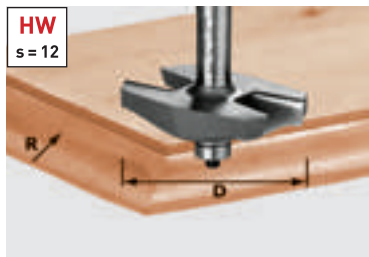

D	NL	GL	R	s	Cena €*	Obj. č.
△ 67	12	68	19	12	147,70 177,24	490127
△ n max. 22 000						



Splošťujúca fréza s guľkovým ložiskom: pre klasické výplne.

Splošťovacia fréza HW, stopka 8 mm



D	NL	GL	R	s	Cena €*	Obj. č.
42,7	13	50	6	8	71,30 85,56	491138

Splošťujúci a kontraprofil v jednom.

Týmito nástrojom frézujete výplne a rámy. V kombinácii s kotúčovou drážkovacou frézou možno vytvárať kompletne čelá.



Splošťovacia fréza, fréza na držadlá na zábradlí, fréza na hliník

Splošťovacia fréza HW, stopka 12 mm

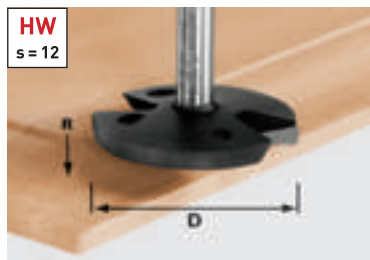

	D	NL	GL	R	s	Cena €*	Obj. č.
△	68	14	58	35	12	141,30 169,56	492712
△	n max. 22 000						

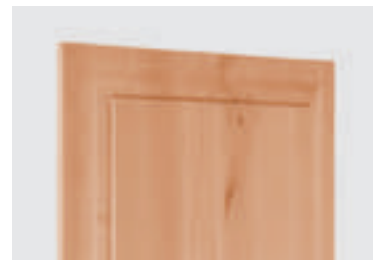

Splošťujúca fréza bez guľkového ložiska: pre hlbšie sploštenia.

Zaobľovacia fréza HW, stopka 12 mm

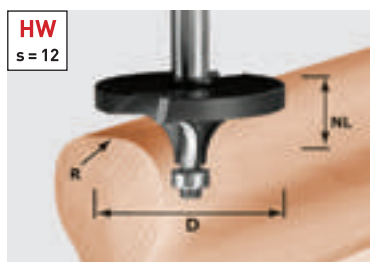

	D	NL	R	s	Cena €*	Obj. č.	
△	64	26	16	12	135,10 162,12	492710	
△	n max. 22 000						

Príslušenstvo zaobľovacej frézy HW

Vod. guľ. ložisko D12,7 (2x)	13,40	491383
Obsah balenia 2 ks., Priemer 12,7 mm	16,08	

Stolová frézka TF 2200

CMS s hornou frézku OF 2200 sa perfektne hodí pre väčšie obrábané prierezy a poskytuje lepšiu oporu pri frézovaní.

Fréza na držadlá zábradlí HW Profil, stopka 12 mm

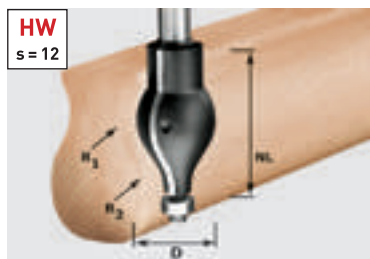

	D	NL	R1	R2	s	Cena €*	Obj. č.
△	32	57	20	16	12	127,90 153,48	492711
△	n max. 22 000						

Príslušenstvo zaobľovacej frézy HW

Vod. guľ. ložisko D12,7 (2x)	13,40	491383
Obsah balenia 2 ks., Priemer 12,7 mm	16,08	



Fréza na hliník HS, stopka 8 mm

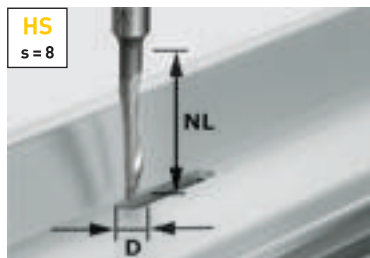

	D	NL	GL	s	Cena €*	Obj. č.
	5	23	65	8	15,50 18,60	491036

Špecialista na hliník.

HS fréza na hliník sa hodí na frézovanie odvádzacích drážok v hliníkových profiloch do hrúbky 2 mm.

Frézovacie nástroje pre OFK 500 a sklenársku frézku KF 5

Zaobľovacia fréza, bez guľkového ložiska

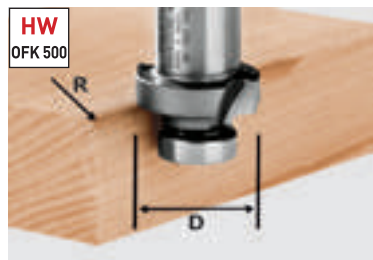

HW
OFK 500

D	R	Cena €*	Obj. č.
27	2	59,80 71,76	490092
27	3	59,80 71,76	490093
27	4	64,90 77,88	490094
27	5	70,00 84,00	490095
27	6	70,00 84,00	490096

Príslušenstvo pre frézy OFK 500

Vod. guľ. ložisko KLS-D 15,8-OFK pre frézy 490090, 490091, 490092, 490093, 490094, 490095, 490096, 491533, s upínacou skrutkou	18,80 22,56	490249
--	-----------------------	--------



Zaobľovanie lepených častí z plastu alebo masívneho dreva.

Fazetovacia fréza, bez guľkového ložiska



HW
OFK 500

D	Alfa	Cena €*	Obj. č.
27	60	53,60 64,32	491533
27	45	53,60 64,32	490090
27	30	53,60 64,32	490091

Príslušenstvo pre frézy OFK 500

Vod. guľ. ložisko KLS-D 15,8-OFK pre frézy 490090, 490091, 490092, 490093, 490094, 490095, 490096, 491533, s upínacou skrutkou	18,80 22,56	490249
--	-----------------------	--------



Fazetovacie frézovanie lepených častí z plastu alebo masívneho dreva.

Lícovacia fréza, s guľ. ložiskom



HW
OFK 500

D	NL	s	Cena €*	Obj. č.
22	8	8	66,90 80,28	490565
22	8	8	53,60 64,32	490085**

Príslušenstvo pre frézy OFK 500

Vod. guľ. ložisko KLS-D22-OFK pre frézy 490085, s upínacou skrutkou	21,20 25,44	490250
---	-----------------------	--------



Lícovacie frézovanie lepených častí z plastu alebo masívneho dreva.

** Zarovnávací fréza, bez guľôčkového ložiska

Frézovacie nástroje pre OFK 700 a MFK 700

Lícovacia fréza HW, stopka 8 mm



D	NL	GL	s	Cena €*	Obj. č.
19	16	46	8	41,70 50,04	491666



Špeciálne k frézovaniu a drážkovaníu hrán nájdete na strane 247 rozsiahly program kotúčových drážkovacích fréz. Pre ich použitie je potrebné frézovacie vreteno.

Lícovacia fréza s otočnými platničkami HW, stopka 8 mm

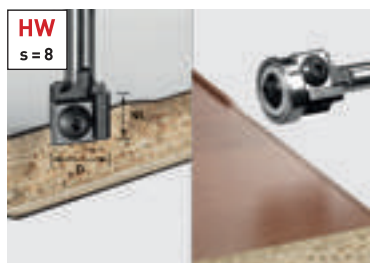

D	NL	GL	Alfa	s	Cena €*	Obj. č.
19	12	52	0	8	111,40 133,68	499806

Príslušenstvo lícovacej frézy s vym. platničkami

Otoč. platničky HW-WP 12x12x1,5 (4x) **38,20** 491391
45,84

Vod. guľ. ložisko D19 (2x) **19,20** 491385
Priemer 19 mm 23,04

Použiteľný s alebo bez guľkového ložiska.

S novo vyvinutým upínacím systémom s guľkovým ložiskom je možné používať hranové frézky s alebo bez nábehového guľkového ložiska. Takto možno všetko náradie s guľkovým ložiskom použiť na náradí, alebo ako pri OFK 700, s externým nábehovým systémom.

Fazetovacia fréza s otočnými platničkami HW, stopka 8 mm



D	NL	GL	Alfa	s	Cena €*	Obj. č.
27	8	55	45	8	111,40 133,68	499807

Príslušenstvo pre fazetovaciú frézu s otočnými platničkami HW

Vod. guľ. ložisko D12,7 (2x) **13,40** 491383
Obsah balenia 2 ks., Priemer 12,7 mm 16,08

Otoč. platničky HW-WP 12x12x1,5 (4x) **38,20** 491391
45,84



Fazetovacia fréza HW, stopka 8 mm



D	NL	GL	Alfa	s	Cena €*	Obj. č.
18	11	50	15	8	49,70 59,64	499801
25	11	50	30	8	50,60 60,72	499800
26	7	48	45	8	53,70 64,44	499799

Príslušenstvo fazetovacej frézy HW

Vod. guľ. ložisko D12,7 (2x) **13,40** 491383
Obsah balenia 2 ks., Priemer 12,7 mm 16,08



Frézovacie nástroje pre OFK 700 a MFK 700

Zaobľovacia fréza HW, stopka 8 mm



D	NL	GL	R	s	Cena €*	Obj. č.
20	2,2	47	2	8	57,20 68,64	499798
22	3,2	48	3	8	58,20 69,84	499797

Príslušenstvo zaobľovacej frézy HW

Vod. guľ. ložisko D12,7 (2x) Obsah balenia 2 ks., Priemer 12,7 mm	13,40 16,08	491383
---	-----------------------	--------



Frézovací stôl 0° pre uhlovo správne frézovanie. Objednávacie číslo 491427.

Obojstranný nôž pre zaobľovacia fréza



D	NL	GL	R	s	Cena €*	Obj. č.
28	3	55	1	8	124,20 149,04	499811
28	3	55	1,5	8	124,20 149,04	499810
28	3	55	2	8	124,20 149,04	499809
28	3	55	3	8	124,20 149,04	499808

Príslušenstvo pre zaobľovacia fréza s obojstranným nožom HW

Náhradná doska HW-WP R3 D28 KL12,70FK pre zaobľovacia fréza Wepla 499808, obsah balenia: 2 ks, obojstranné nože so 4 trvanlivostami rezných hrán, R 3 mm, Priemer 28 mm, Guľôčkové ložisko 12,7 mm	71,90 86,28	500369
Náhradná doska HW-WP R2 D28 KL12,70FK pre zaobľovacia fréza Wepla 499809, obsah balenia: 2 ks, obojstranné nože so 4 trvanlivostami rezných hrán, Guľôč- kové ložisko 12,7 mm, Priemer 28 mm, R 2 mm	71,90 86,28	500370
Náhradná doska HW-WP R1,5 D28 KL12,70FK pre zaobľovacia fréza Wepla 499810, obsah balenia: 2 ks, obojstranné nože so 4 trvanlivostami rezných hrán, Guľôč- kové ložisko 12,7 mm, Priemer 28 mm, R 1,5 mm	71,90 86,28	500371
Náhradná doska HW-WP R1 D28 KL12,70FK pre zaobľovacia fréza Wepla 499811, obsah balenia: 2 ks, obojstranné nože so 4 trvanlivostami rezných hrán, Guľôč- kové ložisko 12,7 mm, Priemer 28 mm, R 1 mm	71,90 86,28	500372
Vod. guľ. ložisko D12,7 (2x) Obsah balenia 2 ks., Priemer 12,7 mm	13,40 16,08	491383

Ideálna na frézovanie hrán: hranová fréza MFK 700 Basic s odpruženou brzdou guľôčkového ložiska a odvodom píln, špeciálne na opracovávanie citlivých hrán bez zanechania šmúh.



Rovinná fréza HW pre modulovú hranovú frézu MFK 700 EQ/B-Plus, stopka 8 mm

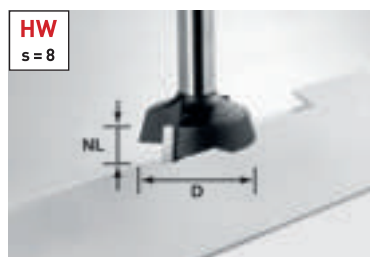

D	NL	GL	Alfa	s	Cena €*	Obj. č.
28	7	40	15	8	83,80 100,56	500368



Špeciálne frézy na minerálne materiály

Drážkovacia fréza s vym. platničkami HW, Stopka 12 mm

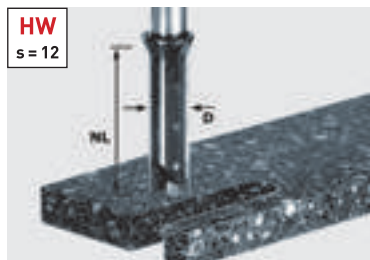

HW
s = 12

D	NL	GL	s	Cena €*	Obj. č.
14	45	105	12	193,30 231,96	491110**

Príslušenstvo drážkovacej frézy s vym. platničkami

Otoč. platničky HM-WP 50x5,5x1,1 (4x)	87,80 105,36	491389
---------------------------------------	------------------------	--------

Vysoká odolnosť voči zlomeniu a čistá práca.

Špirálové drážkovacie frézy zo spekaných karbidov sa vyrábajú z valcových karbidových tyčí špeciálne vyvinutých na obrábanie minerálnych materiálov a vyznačujú sa mimoriadnou odolnosťou.

** aj na použitie s OF 2200 a šablónou na spoje pracovných dosiek APS 900

Špirálová drážkovacia fréza HW, Stopka 12 mm

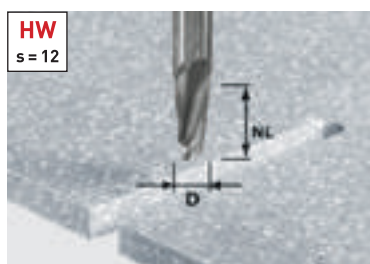

HW
s = 12

D	NL	GL	s	Cena €*	Obj. č.
12	27	70	12	94,20 113,04	492654
12	42	87	12	120,40 144,48	492655



Špirálová drážkovacia fréza hrubovacia / začišťovacia HW, Stopka 12 mm

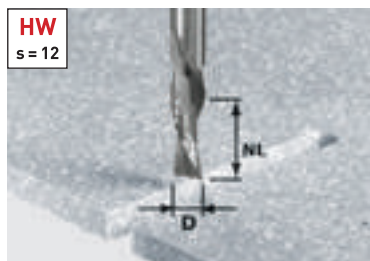

HW
s = 12

D	NL	GL	s	Cena €*	Obj. č.
12	42	87	12	136,50 163,80	492656

Pre rýchlu prácu.

Frézy zo spekaných karbidov špeciálne na rýchle frézovanie výrezov, ako napr. výrezov pre umývadlá.



Lícovacia fréza s vym. platničkami HW s vodiacim ložiskom, Stopka 12 mm

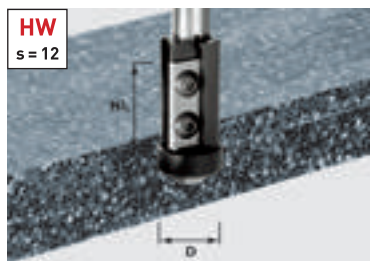

HW
s = 12

D	NL	GL	s	Cena €*	Obj. č.
21	30	89	12	133,90 160,68	491120

Príslušenstvo lícovacej frézy s vym. platničkami

Otoč. platničky HW-WP 30x12x1,5 (4x) pre frézy 492716, 492717, 491081, 491120, hlavná doska	62,50 75,00	491393
Vod. guľ. ložisko D21-15,88 (2x) Priemer 21 mm	47,50 57,00	491408

Presné a s dlhou životnosťou.

Minerálne materiály odoberajú materiál z ostria frézy. Pri práci s nábehovým guľkovým ložiskom je nevyhnutné permanentné zosúladenie ostria a guľkového ložiska. Nástroje s otočnými doštičkami sa tu rýchlo splatia.



* Nezáväzná odporúčaná cena výrobcu. Ceny predajcov sa môžu líšiť.
Bez DPH. | S DPH.

Špeciálne frézy na minerálne materiály

Fazetovacia fréza HW s vodiacim ložiskom, Stopka 12 mm



D	NL	Alfa	s	Cena €*	Obj. č.
33,54	25	15	12	82,10 98,52	492665

Príslušenstvo fazetovacej frézy s vodiacim ložiskom

Vod. guľ. ložisko D18,5/15° Priemer 18,5 mm	25,00 30,00	493057
--	-----------------------	--------

Zaobľovacia vydutá fréza HW s vodiacim ložiskom, Stopka 12 mm



D	NL	R	Alfa	s	Cena €*	Obj. č.
45	25	6,35	6	12	121,50 145,80	492671

Príslušenstvo k fazetovacím frézam s vodiacim guľ. ložiskom

Vod. guľ. ložisko D21,1/6° pre frézy 6°, Priemer 21,1 mm	24,90 29,88	493061
Vod. guľ. ložisko D12,7 Alfa 6°, Priemer 12,7 mm	17,90 21,48	491398

Jednoducho geniálne.

Ak ostrie frézy po nabrúsení nesedí celkom k guľkovému ložisku, prechod k ostriu frézy možno adjustovať posunutím axiálneho guľkového ložiska. Takto možno dlho používať tvarovú frézu pre hrany umývadiel.



Axiálne posuvateľné guľkové ložisko pri fréze pre hrany umývadiel

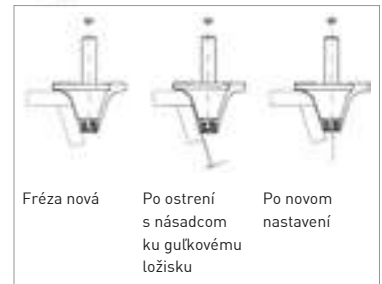

Fréza nová

Po ostrení s násadcom ku guľkovému ložisku

Po novom nastavení

Zarovnávacía fréza HW, Stopka 12 mm

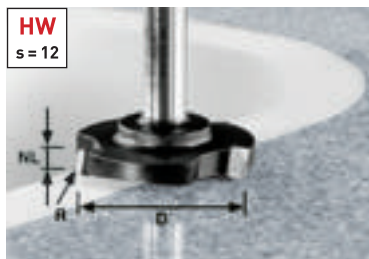

D	NL	R	s	Cena €*	Obj. č.
52	7,3	1,5	12	91,90 110,28	492701

Vhodná na každú príležitosť.

Zarovnávacou frézou možno bez problémov zalícovať plošné presahy, napr. vkladané líženy.

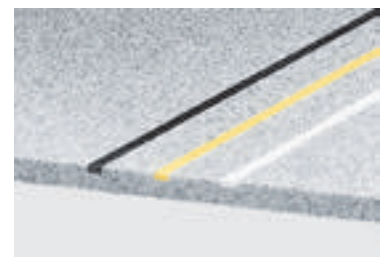

Špeciálne frézy na minerálne materiály

Zaobľovacia fréza HW s vodiacim ložiskom, Stopka 12 mm



D	NL	R	s	Cena €*	Obj. č.
22	10	3	12	72,00 86,40	492681

Príslušenstvo zaobľovacej frézy HW

Vod. guľ. ložisko D16 Priemer 16 mm	22,40 26,88	493062
Vod. guľ. ložisko D12,7 (2x) Obsah balenia 2 ks., Priemer 12,7 mm	13,40 16,08	491383
Vod. guľ. ložisko D9,53 (2x) Obsah balenia 2 ks., Priemer 9,53 mm	24,00 28,80	491382



Príslušenstvo zaobľovacej frézy podrezávacej HW



Priemer	Cena €*	Obj. č.
28	29,60 35,52	493063

Lícovacia fréza s guľ. ložiskom hore, Stopka 12 mm

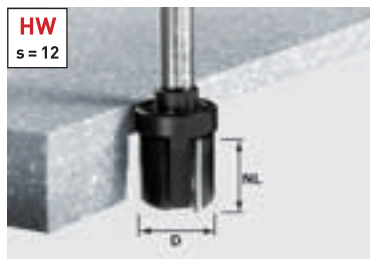

D	NL	s	Cena €*	Obj. č.
28	25	12	91,90 110,28	492705

Príslušenstvo lícovacej frézy s guľ. ložiskom hore

Vod. guľ. ložisko D28 Priemer 28 mm	29,60 35,52	493063
---	-----------------------	--------

Lícovacia fréza s guľ. ložiskom dole, Stopka 12 mm

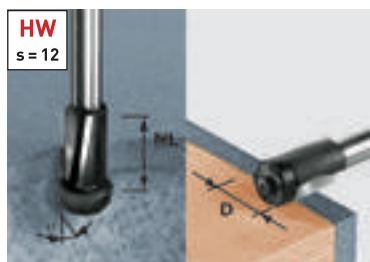

D	NL	s	Cena €*	Obj. č.
19	25	12	82,10 98,52	492661

Príslušenstvo lícovacej frézy s guľ. ložiskom dole

Vod. guľ. ložisko D19 Priemer 19 mm	22,60 27,12	493055
Vod. guľ. ložisko D22/11° Priemer 22 mm	25,90 31,08	493056

Súčasťou dodávky sú obidve náhradné guľkové ložiská

Dva v jednom.

Zarovnávacie frézovanie intarzií alebo frézovanie previsov k zabudovanému umývadlu pod 11° uhlom – obe sú možné po výmene guľkového ložiska, ktoré je súčasťou výbavy.



10 Spájanie





260 Čapovacie frézky

263 Spojka DOMINO



263 Kolíky DOMINO

Jednoducho presnejšie spájanie. Čapovacie frézy DOMINO.

Jedinečný v prípade ručného náradia a patentovaný firmou Festool: pohyb frézy v prípade čapovacej frézy DOMINO. Súčasné otáčanie a kyvadlový pohyb frézovacieho nástroja umožňuje ľahkú prácu a frézovanie otvorov bez stôp po opálení. Vďaka kyvadlovému pohybu sa fréza neprehrieva, výsledkom čoho je jej mimoriadne vysoká životnosť.



Čapovacia fréza DF 500 Q-Plus

DOMINO DF 500 je mimoriadne šikovné náradie a ponúka takmer neobmedzené možnosti spájania. Je jedno, či pri zostavovaní dosiek alebo korpusu, pri ľahkých spojoch na ráme alebo konštrukcii – náradie DF 500 vás presvedčí tou najvyššou presnosťou, flexibilitou a jednoduchou manipuláciou.

Čapovacia fréza DF 700 EQ-Plus

Príde k obrobnku a nie naopak: DOMINO XL. Rýchlo, jednoducho, presne a s mimoriadnou stabilitou – s merateľne kratšími časmi na prípravu a až 50 percentnou úsporou času oproti stacionárnym strojom. Vďaka tomu sa DOMINO XL ideálne hodí na výrobu nábytku a dverí a výrobu konštrukčných spojov masívneho dreva.





Inovačný systém dorazov

Jedna z veľkých časových výhod práce s čapovacou frézkou DOMINO je to, že pri práci nie je potrebné náročné meranie alebo vyznačovanie – rýchle a presné umiestnenie je na DOMINO DF 500 pomocou dorazových západiek, na DF 700 pomocou dorazových kolíkov veľmi jednoduché.



Princíp pozdĺžneho otvoru

Presné vyrovnanie: pozícia prvého kolíka DOMINO je určená presným pozdĺžnym otvorom, nasledujúce kolíky sú vkladané do širších pozdĺžnych otvorov, s vôľou – vďaka čomu sa dá spoj bez námahy vyrovnať. Výsledkom je stabilné spojenie, odolné voči skrúteniu od prvého kolíka.



Nastavenie výšky frézovania a uhla

Časovo úsporné a presné nastavenie výšky frézovania a uhla: Pre presné frézovanie so sklonom a opracovávanie rôznych hrúbok materiálu. S nastavením uhla frézovania po stupňoch alebo plynule.



Úspora času pri opakujúcich sa hĺbkach frézovania

Pomocou blokovania západkovou pákou DF 500 si vyberiete želanú hĺbku frézovania. Možné sú hĺbky 12 mm, 15 mm, 20 mm, 25 mm a 28 mm. Na DF 700 si vďaka variabilnému jemnému nastaveniu hĺbky frézovania môžete vybrať z rozsahu 15 – 70 mm a ľubovoľne zvoliť dve označené polohy.

Pre všetky spoje to správne riešenie. System DOMINO.



So spojkami DOMINO sa rýchlo a nekomplikovane vytvoria odolné spoje – a v prípade potreby kedykoľvek znova rozpoja. Perfektné na spoje rohov, plošné spoje a teraz aj pre spoje stredových strán a spoje radmi otvorov. Perfektným zakončením sú krytky v rôznych farbách.

Viac informácií nájdete na strane 263





Technické parametre	DF 500	DF 700
Príkonnosť (W)	420	720
Voľnobežné otáčky (min ⁻¹)	25.500	21.000
Hĺbkový doraz na nastavenie hĺbky frézovania (mm)	-	15 – 70
Hĺbka frézovania max. (mm)	28	70
Ø frézy na výrezy DOMINO (mm)	4, 5, 6, 8, 10	8, 10, 12, 14
Prestavenie výšky frézovania (mm)	5 – 30	10 – 50
Frézovanie so sklonom (°)	0 – 90	0 – 90
Ø prípojky na odsávanie prachu (mm)	27	27
Hmotnosť (kg)	3,2	5,2

Rozsah dodávky	Cena €* / Obj. č.
DF 500 Všetky varianty: fréзка DOMINO D5, Prídavný doraz ZA-DF 500, vidlicový kľúč SW 8, v kontajneri SYSTAINER SYS 2 T-LOC	
 DF 500 Q-Plus	831,00 / 997,20 / 574325
 DF 500 Q-Set doraz pre lišty, priečny doraz	914,00 / 1.096,80 / 574427
DF 700	
 DF 700 EQ-Plus frézka DOMINO D12, Prídavný doraz ZA-DF 500, 2 x prázdna nádoba na kolíky, vidlicový kľúč SW 12, v kontajneri SYSTAINER SYS 5 T-LOC	1.151,00 / 1.381,20 / 574320

Ľahko zvládnuté perfektné spoje. Prehľad radu DOMINO.

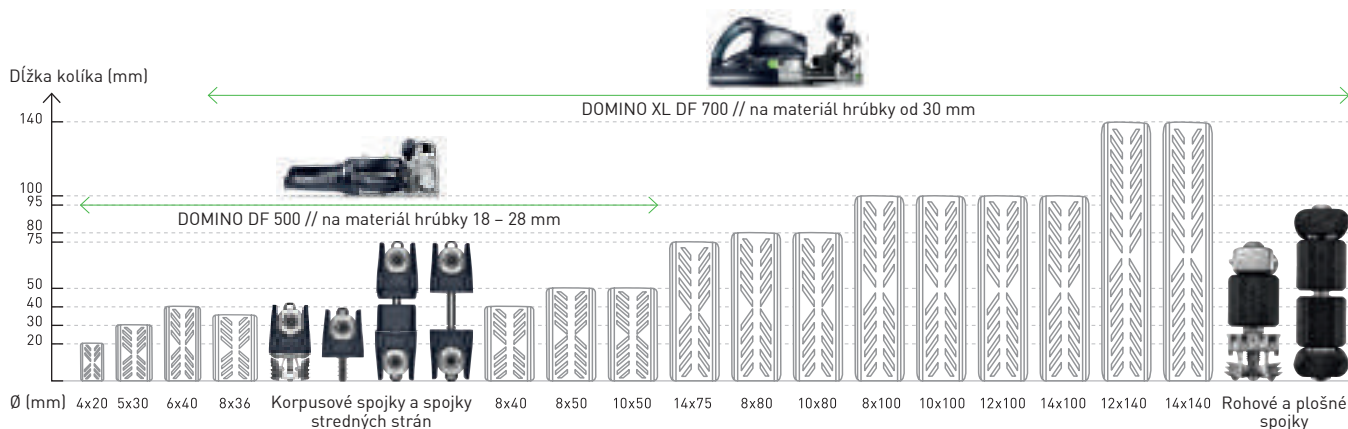

Každé spojenie dreva má svoje prednosti. Spojovací systém DOMINO ich má všetky.

Kolíky DOMINO z buku a dreva sipo



Kolíky DOMINO z bukoveho dreva maju značku kvality inštitútu Pan European Forest Council (PEFC) pre výroby z dreva pochádzajúceho z dôsledného, starostlivého a zodpovedného lesného hospodárstva.



Kolíky DOMINO zo sipo odolávajú poveternostným vplyvom, hmyzu a plesniam a vďaka týmto vlastnostiam sú najvhodnejšie na použitie v exteriéri.

Korpusové a nábytkové spojky pre kolíkovaciu frézku DOMINO DF 500

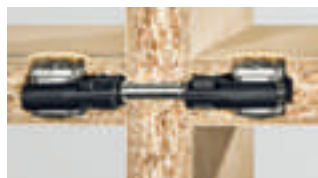
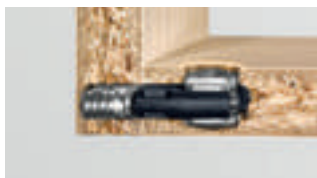

Rohová spojka –
pre spoj DOMINO/LR 32

Rohová spojka –
pre spoj DOMINO/DOMINO

Spojky stredových strán –
pre spoj DOMINO/LR 32

Spojky stredových strán –
pre spoj DOMINO/DOMINO

Rohové a plošné spojky pre kolíkovaciu frézku DOMINO XL DF 700



Rohová spojka

Plošná spojka

Plošná spojka s rozširovacími klipmi –
špeciálne na materiály, ako sú napríklad kuchynské pracovné dosky









10 Spájanie

Príslušenstvo pre čapovaciu frézku DF 500		Cena €* Obj. č.
Frézka DOMINO Všetky varianty: pre DF 500, balenie pre samoobslužný predaj		
	D 4-NL 11 HW-DF 500 D 4 mm, NL 11 mm	38,50 46,20 495663
	D 5-NL 20 HW-DF 500 D 5 mm, NL 20 mm	32,80 39,36 493490
	D 6-NL 28 HW-DF 500 D 6 mm, NL 28 mm	33,50 40,20 493491
	D 8-NL 28 HW-DF 500 D 8 mm, NL 28 mm	34,90 41,88 493492
	D 10-NL 28 HW-DF 500 D 10 mm, NL 28 mm	39,20 47,04 493493
	Priečny doraz QA-DF 500/700 pre DF 500 a DF 700, na opakujúce sa rozstupy otvorov 100 – 205 mm, dodávka obsahuje: ľavý a pravý priečny doraz, na presné umiestnenie frézovania so vzdialenosťou od okraja 100 – 205 mm, balenie pre samoobslužný predaj	52,90 63,48 498590
	Doraz pre lišty LA-DF 500/700 pre DF 500 a DF 700, pre lišty so šírkou 22 – 70 mm, balenie pre samoobslužný predaj	49,80 59,76 493487
	Kruhový doraz RA DF 500/700 pre DF 500 a DF 700, na drevené kruhové tyče 35 – 60 mm, na presné frézovanie tyčí s kruhovým prierezom Ø 35 – 60 mm, balenie pre samoobslužný predaj	41,70 50,04 494847
	Prídavný doraz ZA-DF 500 pre DF 500 a DF 700, rozšírenie dosadacej plochy a bočný doraz, na zníženie stredy kolíkov z 37 mm na 20 mm, na bezpečné priloženie frézy, v kartónovom obale	24,70 29,64 495666
Rohová spojka Všetky varianty: 50 x Plastové obaly, 50 x priečna kotva so závitom, bez krytiiek, obsah balenia 50 ks., spojovacie kovanie (8 mm DOMINO kolíkovacie frézovanie) D8, DOMINO hĺbka frézovania pre spodnú časť 28 mm, priemer vrtaného otvoru v spodnej časti 15 mm, hrúbka dosky 18 – 28 mm, v kartónovom obale		
	KV D8/50 pre 50 rohových spojení s DF 500, DOMINO/DOMINO spojka KV D8/50 sa umiestni tak do steny skrine, ako aj dna konštrukcie kolíkovacou frézku DOMINO DF 500, 50 x rozperná kotva, 50 x kolík so závitom M4, DOMINO hĺbka frézovania pre bočnú časť 15 mm	101,70 122,04 203166
	KV-LR32 D8/50 pre 50 rohových spojení s DF 500 a radom otvorov, DOMINO/LR 32 spojka KV-LR 32 D8/50 sa umiestni tak do steny skrine do otvoru v rade s priemerom 5 mm, ako aj do dna konštrukcie kolíkovacou frézku DOMINO DF 500, rozperná kotva, 50 x kolík s eurozávitom pre rady vrtaných otvorov, priemer vrtaného otvoru pre eurokolíky 5 mm	80,90 97,08 203168
Spojky stredných strán Všetky varianty: vrtacia šablóna potrebná na plošný otvor spojovacieho kovania DOMINO D8 mm, 50 x Plastové obaly, 50 x priečna kotva so závitom, bez krytiiek, obsah balenia 25 ks., spojovacie kovanie (8 mm DOMINO kolíkovacie frézovanie) D8, DOMINO hĺbka frézovania pre spodnú časť 28 mm, priemer vrtaného otvoru v spodnej časti 15 mm, hrúbka dosky 18 – 28 mm, v kartónovom obale		
	MSV D8/25 pre 25 spojení stredných strán s DF 500, DOMINO/DOMINO spojka MSV D8/25 sa umiestni tak do steny skrine, ako aj dna konštrukcie kolíkovacou frézku DOMINO DF 500, 25 x kolík vonkajší závit MSV DOMINO, 25 x kolík vnútorný závit MSV DOMINO, DOMINO hĺbka frézovania pre bočnú časť 15 mm	71,80 86,16 203167
	MSV-LR32 D8/25 pre 25 spojení stredných strán s DF 500 a radom otvorov, DOMINO/LR 32 spojka MSV-LR 32 D8/25 sa umiestni tak do steny skrine do priečného otvoru v rade s priemerom 5 mm, ako aj do dna konštrukcie kolíkovacou frézku DOMINO DF 500, 25 x kolík vonkajší závit MSV, 25 x kolík vnútorný závit MSV, priemer vrtaného otvoru pre eurokolíky 5 mm	64,70 77,64 203169
	Vrták na kovanie KVB-HW D15 CE pre DF 500, 15 mm vrták na kovanie potrebný pre plošný otvor spojovacieho kovania DOMINO D8 mm, upínanie stopky: CENTROTEC, vrták je prispôsobený vrtacej šablóne N° 203164, hĺbková zarážka, Ø vrtáka 15 mm, balenie pre samoobslužný predaj	51,10 61,32 203165
	Vrtacia šablóna BS-KV D15 pre DF 500, vrtacia šablóna potrebná na plošný otvor spojovacieho kovania DOMINO D 8 mm, prispôsobené vrtáku na kovanie Festool D15 N° 203165, vedenie vrtania Ø 15 mm, hrúbka dosky 18 – 28 mm, balenie pre samoobslužný predaj	69,90 83,88 203164
	Sortiment spojok DOMINO KV-SYS D8 70 x korpusová spojka DOMINO/DOMINO KV D8, 20 x korpusová spojka DOMINO/LR32 KV-LR32 D8, 10 x spojky stredných strán DOMINO/DOMINO MSV D8, 10 x spojky stredných strán DOMINO/LR32 MSV-LR32 D8, 50 krytiiek tmavohnedých KV-AK D15 brn, 50 krytiiek strieborných KV-AK D15 str, 50 krytiiek bielych KV-AK D15 wht, 50 krytiiek sivých KV-AK D15 gr, 20 x DOMINO D 8 x 36 mm, vrtacia šablóna BS-KV D15, vrták na kovanie KVB-HW D15 CE, skrutkovač, v kontajneri SYSTAINER SYS 1 T-LOC	385,80 462,96 203170

Príslušenstvo pre čapovaciu frézkou DF 500		Cena €*	Obj. č.
Krycí uzáver Všetky varianty: pre DF 500, na zakrytie spájacieho kovania DOMINO D8 mm, obsah balenia 50 ks., balenie pre samoobslužný predaj			
	KV-AK D15 brn/50 farba: svetlohnedá	6,30 7,56	203171
	KV-AK D15 wht/50 farba: biela	6,30 7,56	203173
	KV-AK D15 gr/50 farba: sivá	6,30 7,56	203174
	KV-AK D15 slr/50 farba: strieborný lak	11,70 14,04	203172
Príslušenstvo pre čapovaciu frézkou DOMINO XL DF 700		Cena €*	Obj. č.
Frézka DOMINO Všetky varianty: pre DF 700, frézovací nástroj so závitovými uchyteniami pre čapovaciu frézkou DOMINO XL DF 700, balenie pre samoobslužný predaj			
	D 8-NL 50 HW-DF 700 D 8 mm, NL 50 mm	47,50 57,00	497868
	D 10-NL 70 HW-DF 700 D 10 mm, NL 70 mm	50,70 60,84	497869
	D 12-NL 70 HW-DF 700 D 12 mm, NL 70 mm	52,90 63,48	497870
	D 14-NL 70 HW-DF 700 D 14 mm, NL 70 mm	56,70 68,04	497871
	Priečny doraz QA-DF 500/700 pre DF 500 a DF 700, na opakujúce sa rozstupy otvorov 100 – 205 mm, dodávka obsahuje: ľavý a pravý priečny doraz, na presné umiestnenie frézovania so vzdialenosťou od okraja 100 – 205 mm, balenie pre samoobslužný predaj	52,90 63,48	498590
	Doraz pre lišty LA-DF 500/700 pre DF 500 a DF 700, pre lišty so šírkou 22 – 70 mm, balenie pre samoobslužný predaj	49,80 59,76	493487
	Kruhový doraz RA DF 500/700 pre DF 500 a DF 700, na drevené kruhové tyče 35 – 60 mm, na presné frézovanie tyčí s kruhovým prierezom Ø 35 – 60 mm, balenie pre samoobslužný predaj	41,70 50,04	494847
	SYSTAINER T-LOC SORT-SYS 2 TL DOMINO prázdny Systainer SYS 2 T-LOC, obsahuje 3 boxy s flexibilnými priehradkami pre kolíky DOMINO, v kontajneri SYSTAINER SYS 2 T-LOC	80,00 96,00	498889
	Kotviaci čap SV-AB D14/32 na spracovanie s kolíkovacou frézkou DOMINO XL DF 700, rohové spojky pre spoje rámov a stojanov od hrúbky materiálu 30 mm, v spojení s rozpernou kotvou SV-SA D14 a priečnou kotvou SV-QA D14 na rohové spoje, 64 x polovičné misky kolíkov, obsah balenia 32 ks., v kartónovom obale	45,60 54,72	201350
	Rozperná kotva SV-SA D14/32 na spracovanie s kolíkovacou frézkou DOMINO XL DF 700, rohové spojky pre spoje rámov a stojanov od hrúbky materiálu 30 mm, v spojení s kotviacim čapom SV-AB D14 a priečnou kotvou SV-QA D14 na rozpojiteľné rohové spoje, obsah balenia 32 ks., v kartónovom obale	32,30 38,76	201349
	Priečna kotva SV-QA D14/32 na spracovanie s kolíkovacou frézkou DOMINO XL DF 700, od hrúbky materiálu 30 mm, slúži ako oporné ložisko a uťahovací prvok pre kotviace čapy, príp. dvojité čapy, pri použití mäkkých alebo pórovitých materiálov, ako napr. drevotriekových dosiek sa odporúča používanie rozšírenia priečnej kotvy SV-V D14 (od hrúbky materiálu 35 mm – zabráni, aby sa priečna kotva vtiahla do materiálu), v spojení s rozpernou kotvou SV-SA D14 a kotviacim čapom SV-AB D14 na rohové spoje, v spojení s dvojitým čapom SV-DB D14 na plošné spoje, 32 x závitové kolíky, obsah balenia 32 ks., v kartónovom obale	32,30 38,76	201351
	Rozšírenie stola SV-V D14/32 pre priečne kotvy SV-QA D14, na rozšírenie priečných kotiev pre lepšie rozdelenie tlaku pri použití mäkkých a pórovitých materiálov, ako napríklad kuchynské pracovné dosky, zabraňuje, aby sa priečna kotva vtiahla so materiálom, 64 polovičných misiek na rozšírenie 32 priečných kotiev, obsah balenia 32 ks., v kartónovom obale	13,50 16,20	201498
	Dvojité čapy SV-DB D14/16 na spracovanie s kolíkovacou frézkou DOMINO XL DF 700, v spojení s 2 priečnymi kotvami SV-QA D14 (a voliteľnými sponami rozšírenia SV-V D14 pri mäkkých materiáloch) na plošné spoje pri výrobe nábytku, 64 x polovičné misky kolíkov, obsah balenia 16 ks., v kartónovom obale	34,50 41,40	201352

* Nezaväzná odporúčaná cena výrobcu. Ceny predajcov sa môžu líšiť.
 Bez DPH. | S DPH.



10 Spájanie

Príslušenstvo pre čapovaciú frézku DOMINO XL DF 700		Cena €* 11,88	Obj. č. 201354
Krycí uzáver Všetky varianty: na spracovanie s kolíkovacou frézku DOMINO XL DF 700, plastové krycie uzávery na zakrytie vyfrézovaní na kolíky D14, obsah balenia 32 ks., balenie pre samoobslužný predaj			
	SV-AK D14 str/32 farba: strieborný lak	9,90 11,88	201354
	SV-AK D14 brn1/32 farba: tmavohnedá	6,20 7,44	201355
	SV-AK D14 brn2/32 farba: svetlohnedá	6,20 7,44	201356
Súprava spojok Všetky varianty: 32 priečných kotiev SV-QA D14, v kartónovom obale			
	FV/16-Set plošné spojky, kompletná súprava pre 16 plošných spojok pozostávajúca z dvojítych čapov, priečných kotiev a rozšírení, 16 dvojítych čapov SV-DB D14, rozšírenie SV-V D14 pre priečne kotvy 32	82,00 98,40	203421
	EV/32-Set rohové spojky pre spoje rámov a stojanov od hrúbky materiálu 30 mm, kompletná súprava pozostávajúca z kotviacich čapov, rozperných kotiev a priečných kotiev pre 32 rohových spojok, 32 kotviacich čapov SV-AB D14, 32 rozperných kotiev SV-SA D14	112,60 135,12	203420
	Sortiment spojok DOMINO SV-SYS D14 na spracovanie s kolíkovacou frézku DOMINO XL DF 700, obsahuje rohové spojky a plošné spojky vrátane krycích uzáverov a drevených kolíkov DOMINO, potrebné príslušenstvo: fréza DOMINO D 14 (497871), 16 dvojítych čapov SV-DB D14, 32 kotviacich čapov SV-AB D14, 32 rozperných kotiev SV-SA D14, 32 x kolíky DOMINO buk D 14 x 75, 2 x 32 priečných kotiev SV-QA D14, kolíkový kľúč SW 4 na uťahovanie závitových kolíkov, rozšírenie SV-V D14 pre priečne kotvy 32, 32 krytov strieborných SV-AK D14 str, 32 krycích uzáverov tmavohnedých SV-AK D14 brn1, 32 krycích uzáverov svetlohnedých SV-AK D14 brn2, v kontajneri SYSTAINER SYS 2 T-LOC	249,50 299,40	201353
DOMINO		Cena €* 18,24	Obj. č. 495661
Kolík DOMINO buk Všetky varianty: materiál: buk			
	D 4x20/450 BU pre DF 500, obsah balenia 450 ks., rozmery 4 x 20 mm, balenie pre samoobslužný predaj	15,20 18,24	495661
	D 5x30/300 BU pre DF 500, obsah balenia 300 ks., rozmery 5 x 30 mm, balenie pre samoobslužný predaj	15,20 18,24	494938
	D 5x30/1800 BU pre DF 500, obsah balenia 1.800 ks., rozmery 5 x 30 mm, v kartónovom obale	81,70 98,04	493296
	D 6x40/190 BU pre DF 500, obsah balenia 190 ks., rozmery 6 x 40 mm, balenie pre samoobslužný predaj	15,20 18,24	494939
	D 6x40/1140 BU pre DF 500, obsah balenia 1.140 ks., rozmery 6 x 40 mm, v kartónovom obale	81,70 98,04	493297
	D 8x36/130 BU pre DF 500, rozmery 8 x 36 mm, obsah balenia 130 ks., balenie pre samoobslužný predaj	15,20 18,24	203175
	D 8x40/130 BU pre DF 500, obsah balenia 130 ks., rozmery 8 x 40 mm, balenie pre samoobslužný predaj	15,20 18,24	494940
	D 8x40/780 BU pre DF 500, obsah balenia 780 ks., rozmery 8 x 40 mm, v kartónovom obale	81,70 98,04	493298
	D 8x50/100 BU pre DF 500, obsah balenia 100 ks., rozmery 8 x 50 mm, balenie pre samoobslužný predaj	15,20 18,24	494941
	D 8x50/600 BU pre DF 500, obsah balenia 600 ks., rozmery 8 x 50 mm, v kartónovom obale	81,70 98,04	493299
	D 10x50/85 BU pre DF 500, obsah balenia 85 ks., rozmery 10 x 50 mm, balenie pre samoobslužný predaj	15,20 18,24	494942
	D 10x50/510 BU pre DF 500, obsah balenia 510 ks., rozmery 10 x 50 mm, v kartónovom obale	81,70 98,04	493300
	D 8x80/190 BU pre DF 700, obsah balenia 190 ks., rozmery 8 x 80 mm, v kartónovom obale	42,60 51,12	498212
	D 8x100/150 BU pre DF 700, obsah balenia 150 ks., rozmery 8 x 100 mm, v kartónovom obale	42,60 51,12	498213
	D 10x80/150 BU pre DF 700, obsah balenia 150 ks., rozmery 10 x 80 mm, v kartónovom obale	42,60 51,12	498214
	D 10x100/120 BU pre DF 700, obsah balenia 120 ks., rozmery 10 x 100 mm, v kartónovom obale	42,60 51,12	498215
	D 12x100/100 BU pre DF 700, obsah balenia 100 ks., rozmery 12 x 100 mm, v kartónovom obale	42,60 51,12	498216
	D 12x140/90 BU pre DF 700, obsah balenia 90 ks., rozmery 12 x 140 mm, v kartónovom obale	42,60 51,12	498217
	D 14x75/104 BU pre DF 700, na spracovanie s kolíkovacou frézku DOMINO XL DF 700, ideálne v kombinácii s rohovými spojkami DOMINO (presne prispôbené frézovacej hĺbke rohových spojok), slúži na ďalšie prenesenie záťaže, doplnkovo k spojkám, obsah balenia 104 ks., rozmery 14 x 75 mm, v kartónovom obale	41,40 49,68	201499
	D 14x100/80 BU pre DF 700, obsah balenia 80 ks., rozmery 14 x 100 mm, v kartónovom obale	42,60 51,12	498218
	D 14x140/70 BU pre DF 700, obsah balenia 70 ks., rozmery 14 x 140 mm, v kartónovom obale	42,60 51,12	498219

Kolíkové tyče DOMINO – buk		Cena €*	Obj. č.
	Kolíková tyč DOMINO buk Všetky varianty: pre DF 700, materiál: buk, v kartónovom obale		
	D 8x750/36 BU obsah balenia 36 ks., rozmery 8 x 750 mm	61,50 73,80	498686
	D 10x750/28 BU obsah balenia 28 ks., rozmery 10 x 750 mm	59,80 71,76	498687
	D 12x750/22 BU obsah balenia 22 ks., rozmery 12 x 750 mm	56,20 67,44	498688
	D 14x750/18 BU obsah balenia 18 ks., rozmery 14 x 750 mm	56,20 67,44	498689

DOMINO Sipo		Cena €*	Obj. č.
	Kolík DOMINO sipo Všetky varianty: pre DF 500, materiál: sipo, mahagónové kolíky, odolné proti poveternostným vplyvom		
	D 5x30/300 MAU obsah balenia 300 ks., rozmery 5 x 30 mm, balenie pre samoobslužný predaj	30,00 36,00	494869
	D 5x30/900 MAU obsah balenia 900 ks., rozmery 5 x 30 mm, v kartónovom obale	81,70 98,04	494859
	D 6x40/190 MAU obsah balenia 190 ks., rozmery 6 x 40 mm, balenie pre samoobslužný predaj	30,00 36,00	494870
	D 6x40/570 MAU obsah balenia 570 ks., rozmery 6 x 40 mm, v kartónovom obale	81,70 98,04	494860
	D 8x40/130 MAU obsah balenia 130 ks., rozmery 8 x 40 mm, balenie pre samoobslužný predaj	30,00 36,00	494871
	D 8x40/390 MAU obsah balenia 390 ks., rozmery 8 x 40 mm, v kartónovom obale	81,70 98,04	494861
	D 8x50/100 MAU obsah balenia 100 ks., rozmery 8 x 50 mm, balenie pre samoobslužný predaj	30,00 36,00	494872
	D 8x50/300 MAU obsah balenia 300 ks., rozmery 8 x 50 mm, v kartónovom obale	81,70 98,04	494862
	D 10x50/85 MAU obsah balenia 85 ks., rozmery 10 x 50 mm, balenie pre samoobslužný predaj	30,00 36,00	494873
	D 10x50/255 MAU obsah balenia 255 ks., rozmery 10 x 50 mm, v kartónovom obale	81,70 98,04	494863

Kolíkové tyče DOMINO – Sipo		Cena €*	Obj. č.
	Kolíková tyč DOMINO-Sipo Všetky varianty: pre DF 700, materiál: sipo, v kartónovom obale		
	D 8x750/36 MAU obsah balenia 36 ks., rozmery 8 x 750 mm	119,30 143,16	498690
	D 10x750/28 MAU obsah balenia 28 ks., rozmery 10 x 750 mm	115,70 138,84	498691
	D 12x750/22 MAU obsah balenia 22 ks., rozmery 12 x 750 mm	112,00 134,40	498692
	D 14x750/18 MAU obsah balenia 18 ks., rozmery 14 x 750 mm	112,00 134,40	498693

Systainer		Cena €*	Obj. č.
	Kolík DOMINO buk, sortiment DS 4/5/6/8/10 1060x BU pre DF 500, kolíky DOMINO 4 x 20, 5 x 30, 6 x 40, 8 x 40, 8 x 50, 10 x 50 mm a frézy DOMINO pre veľ. 4, 5, 6, 8 a 10, rozmery 396 x 296 x 157,5 mm, v kontajneri SYSTAINER SYS 2 T-LOC	231,00 277,20	498899
	Sortiment kolíkov DOMINO XL buk Všetky varianty: pre DOMINO XL, sortiment kolíkov DOMINO XL buk, v kontajneri SYSTAINER SYS 2 T-LOC		
	DS/XL D8/D10 306x BU kolíky DOMINO 8 x 50, 8 x 80, 8 x 100, 10 x 50, 10 x 80, 10 x 100 a frézy DOMINO XL pre veľkosti 8 a 10, obsah balenia 306 ks.	206,60 247,92	498204
	DS/XL D12/D14 128x BU kolíky DOMINO 12 x 100, 12 x 140, 14 x 100, 14 x 140 mm a fréza DOMINO XL pre veľ. 14, obsah balenia 128 ks.	178,30 213,96	498205
SYSTAINER T-LOC			
	SORT-SYS1TL DOMINO Prázdny kontajner SYS 1 T-LOC, obsahuje 3 boxy s flexibilnými priehradkami na individuálne naplnenie kolíkmi DOMINO a iným príslušenstvom alebo nástrojmi, Vkladacie boxy dlhé, v kontajneri SYSTAINER SYS 1 T-LOC	70,80 84,96	203176
	SORT-SYS 2 TL DOMINO prázdny Systainer SYS 2 T-LOC, obsahuje 3 boxy s flexibilnými priehradkami pre kolíky DOMINO, v kontajneri SYSTAINER SYS 2 T-LOC	80,00 96,00	498889

11 Hobľovanie





270 Jednoručný elektrický hoblík EHL 65



272 Elektrický hoblík HL 850

Mierna zmena. Výrazné zlepšenie.

Jednoručný elektrický hoblík.

S hmotnosťou len 2,4 kg a kompaktným tvarom je elektrický hoblík EHL 65 nielen najľahší jednoručný hoblík vo svojej triede, ale aj najvýkonnejší. S hĺbkou záberu pri hobľovaní 4 mm a pri drážkovaní 23 mm a s excelentnými výsledkami opracovania povrchu vďaka jedinečnému špirálovému nožu s ťahaným rezom. S povrchom Softgrip na rukoväti, ovládaním jedným gombíkom a nekľzavým rebrám na tele, ktoré zabezpečujú dobré držanie. Skrátka: jednoručný hoblík pre profesionálov.

Jednoručné elektrické hoblíky **EHL 65**



Technické parametre	EHL 65
Príkion (W)	720
Otáčky hobľovacieho hriadeľa (min ⁻¹)	15.600
Hobľovacia šírka (mm)	65
Úber materiálu (mm)	0 – 4
Max. hĺbka poldrážky (mm)	23
Ø prípojky na odsávanie prachu (mm)	27
Hmotnosť (kg)	2,4



Žiadny nie je tichší





EHL 65 je výrazne tichší ako iné hoblíky. Taký tichý, že aj pod zaťažением je tichší ako iné hoblíky na voľnobeh. Dôležitý príspevok v prospech bezpečnosti práce. Aj o to sa zaslúžil výnimočný tvar špirálového noža.

Plynulé nastavenie hrúbky triesky

Plynulo nastaviteľná hĺbka triesok vám v praxi dobre poslúži. Hĺbku môžete presne nastaviť na otočiteľnej rukoväti a v prípade potreby ju môžete upraviť aj počas práce – presne podľa toho, ako si to úloha vyžaduje.



Rozsah dodávky	Cena €*	Obj. č.
EHL 65		
 EHL 65 EQ-Plus paralelný doraz, inbusový kľúč SW 2, v kontajneri SYSTAINER SYS 2 T-LOC	313,00 375,60	576601

Príslušenstvo	Cena €*	Obj. č.
Všetky varianty: pre EHL 65		
 Špirálový nôž HW 65 HW vyhotovenie pre EHL 65, hobľovací nôž HW Standard, šírka 65 mm, balenie pre samoobslužný predaj	17,10 20,52	488503
 Hĺbkový doraz na drážky FA-EHL pre hĺbku drážky 0 – 23 mm, balenie pre samoobslužný predaj	12,20 14,64	488543
 Paralelný doraz PA-EHL na bočné vedenie, nastaviteľné v rozsahu 0 – 65 mm, balenie pre samoobslužný predaj	15,80 18,96	488544
 Vrecko na triesky SB-EHL v kartónovom obale	39,30 47,16	488566

Hobľovanie bez obmedzení.

Náš elektrický hoblík.

Hobľovanie a drážkovanie až ku kraju: Vďaka jednostrannému uloženiu hobľovacej hlavy pracuje elektrický hoblík HL 850 plynulo a s neobmedzenou hĺbkou drážky. Žiadne obmedzenie hĺbky drážky, žiadne dorábky.

Elektrický hoblík
HL 850



Technické parametre	HL 850
Príkion (W)	850
Otáčky hobľovacieho hriadeta (min ⁻¹)	11.000
Hobľovacia šírka (mm)	82
Úber materiálu (mm)	0 – 3,5
Max. hĺbka poldrážky	∞
Ø prípojky na odsávanie prachu (mm)	36
Hmotnosť (kg)	3,9

















Štruktúrovanie povrchov

Jemne, hrubo alebo rustikálna vlna. Na štruktúrovanie sa hobľovacia hlava vymieňa jedným pohybom.

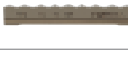

Presné zrážanie hrán

Bez zosúvania a zabiehania: 90° drážka tvaru V v pracovnej doske hoblíka spôsobuje, že sa HL 850 pri zrážaní hrán dosiek a trémov kľže ako po koľajnici – a preto sa menej zosúva alebo zabieha.

Rozsah dodávky	Cena €*	Obj. č.
HL 850		
 HL 850 EB-Plus paralelný doraz, hĺbkový falcovací doraz, adaptér na odsávanie, inbusový kľúč SW 5, v kontajneri SYSTAINER SYS 3 T-LOC	569,00 682,80	576607
Príslušenstvo	Cena €*	Obj. č.
 Hĺbkový doraz na drážky FA-HL pre HL 850, pre hĺbku drážky 0 – 30 mm, balenie pre samoobslužný predaj	10,90 13,08	484512
 Paralelný doraz PA-HL pre HL 850, na bočné vedenie, nastaviteľné v rozsahu 0 – 82 mm, balenie pre samoobslužný predaj	20,40 24,48	484513
 Vrečko na triesky SB-HL pre HL 850, [bez odsávacieho adaptéra], v kartónovom obale	59,50 71,40	484509
 Odsávací adaptér AD-HL pre HL 850, pre vrečko na zachytávanie triesok a saciu hadicu s objímkou, priemer sacej hadice 36 mm, balenie pre samoobslužný predaj	15,80 18,96	484507
 Hobľovacia hlava HK 82 SD štandardné vyhotovenie, so špirálovým nožom HW 82 SD, balenie pre samoobslužný predaj	142,30 170,76	484520
 Hobľovacia hlava HK 82 RF rustikálne vyhotovenie HS jemné, so špirálovým nožom HS 82 RF, hĺbkový doraz, balenie pre samoobslužný predaj	166,10 199,32	484521
 Hobľovacia hlava HK 82 RG pre HL 850, rustikálne vyhotovenie HS hrubé, so špirálovým nožom HS 82 RG, hĺbkový doraz, balenie pre samoobslužný predaj	166,10 199,32	484522
 Hobľovacia hlava HK 82 RW pre HL 850, rustikálne vyhotovenie vlna, so špirálovým nožom HS 82 RW, hĺbkový doraz, balenie pre samoobslužný predaj	166,10 199,32	485331
 Špirálový nôž HW 82 SD pre hobľovaciu hlavu HK 82 SD, štandardné vyhotovenie HW, hobľovací nôž HW Standard, šírka 82 mm, balenie pre samoobslužný predaj	27,40 32,88	484515
 Špirálový nôž HS 82 RF pre hobľovaciu hlavu HK 82 RF, rustikálne vyhotovenie HS jemné, balenie pre samoobslužný predaj	33,30 39,96	484518
 Špirálový nôž HS 82 RG pre hobľovaciu hlavu HK 82 RG, rustikálne vyhotovenie HS hrubé, balenie pre samoobslužný predaj	33,30 39,96	484519
 Špirálový nôž HS 82 RW pre hobľovaciu hlavu HK 82 RW, rustikálne vyhotovenie HS vlna, balenie pre samoobslužný predaj	33,30 39,96	485332
 Uhlový doraz WA-HL pre HL 850 EB, aj ako doraz pre stacionárnu jednotku SE-HL, na hobľovanie uhlov 0 – 45°, plocha dorazu dĺžka x výška 350 x 70 mm, v kartónovom obale	89,90 107,88	485018

* Nezáväzná odporúčaná cena výrobcu. Ceny predajcov sa môžu líšiť.
Bez DPH. | S DPH.

12 Hranovanie





276 Olepovač hrán CONTURO



278 Skracovacie zariadenie



279 Multifunkčný stôl



279 Adaptérová doska



Nepatrné zahrievanie

Bezpečná práca vďaka nepatrnému zahrievaniu krytu náradia.



Jedinečný systém patrón lepidla

Efektívna, jednoduchá a čistá práca, ako aj rýchla zmena farby vďaka jedinečnému systému patrón lepidla. Vždy sa roztaví len toľko lepidla, koľko je práve potrebné. Nedochádza k zvareniu, zmene farby alebo poklesu kvality lepidla.



Na ešte všestrannejšie použitie

Štyri rôzne farby lepidla (biela, prírodná, hnedá a čierna) sa postarajú o perfektnú kvalitu škár na všetkých dekoračných úpravách. A s novým polyuretánovým lepidlom sú teraz bez problémov možné už aj lepené spoje, ktoré sú odolné voči vode a vysokým teplotám, napr. na nábytku do kúpeľne alebo kuchyne.



Vždy pripravený na použitie

Systém trysiek bez náročného čistenia. Uzavretý systém, ktorý zabraňuje nežiaducemu vytekaniu lepidla.

Perfektné dokončenie hrán. MFK 700 Basic.

Po olepení a skrátení hrany nasleduje posledný výbrus: sfrézovanie presahov hrany, vyhladenie hrany, záverečná úprava rohov a v prípade potreby vyleštenie hrany. Ideálna na frézovanie hrán: hranová fréзка MFK 700 Basic s odpruženou brzdou s guľôčkovým uložením a odvádzaním triesok špeciálne na opracovávanie bez šmúh aj na háklivých hranách.

Viac informácií nájdete na strane 230





Technické parametre	KA 65
Príkion (W)	1.200
Výška hrany (mm)	18 – 65
Hrúbka hrany (mm)	0,5 – 3
Vnútorý polomer (mm)	> 50
Čas rozohrievania (min)	8
Teplota ohrievania (°C)	100 – 210
Rýchlosť posunu (m/min)	2/4
Trieda ochrany	I
Hmotnosť (kg)	7,9

Rozsah dodávky	Cena €*	Obj. č.
KA 65 Všetky varianty: vodiaci stôl, 4 x Lepidlo EVA, prírodné, v kontajneri SYSTAINER SYS 4 T-LOC		
 KA 65 Plus	2.509,00 3.010,80	574605
KA 65 Set zásobník hrán, 20 x StickFix brúsny pás Granat 80 x 133 P320, prídavný valec, Brúsny špalík HSK 80 x 133 H, skracovacie náradie, škrabka, ochrana proti poškrabaniu s klznou pätkou s 3 plstenými podložkami, Leštiaca plsť, Brúsne rúno StickFix S 800, leštiaci prostriedok MPA 5010 OR	2.842,00 3.410,40	574613

Skracovacie zariadenie KP 65/2

Jednoduché skracovanie aj hrubších hrán, ktoré šetrí sily, vďaka ergonomickému usporiadaniu rúkavít. Presný odrezok vďaka patentovanému jemnému nastaveniu excentera.



Technické parametre	KP 65/2
Skracovacia výška (mm)	65
Skracovacia šírka (mm)	2

Rozsah dodávky	Cena €*	Obj. č.
KP 65/2 v kartónovom obale	163,10 195,72	499896



Presný rez

Obojstranná dosadacia plocha kapovacieho náradia umožňuje rovnomerné kapovanie ľavých aj pravých hrán dosky zhora – s perfektným výhľadom na obrobok. Funkcia nárazového kapovania (pre okrúhly stôl) a kapovanie hrán dosky (ukončovací rez), to všetko je možné ten s jedným náradím.

Multifunkčný stôl MFT/3 CONTURO

Stacionárny spôsob práce je praktický predovšetkým pri opracovávaní úzkych alebo malých obrobkov, ktoré sa ťažko upínajú. Hrana sa vloží ako zvyčajne a obrobok sa vedie rovnomerným tlakom pozdĺž prítlačného valčeka.

Technické parametre	MFT/3 CONTURO
Rozmery stola (mm)	1.157 x 773
Pracovná výška (mm)	900
Olepovač hrán otočný (°)	47
Hmotnosť (kg)	29

Rozsah dodávky	Cena €*	Obj. č.
MFT/3 Conturo-AP adaptérová doska AP-KA 65, priečna vzpera QT-MFT/3, v kartónovom obale	824,80 989,76	500869



CONTURO ako stacionárne náradie

Umožňuje to nielen hranovanie rovných hrán a oblín, ale aj šikmých hrán s uhlom 90° – 45°, keďže CONTURO sa dá v stacionárnej jednotke vykyvovať v rozmedzí 90° – 45°.

Adaptérová doska AP-KA 65

Na stacionárne použitie olepovačky hrán. Montáž adaptérovej dosky do svojpomocne zostaveného rámu stola alebo pripravenej MFT dierevej dosky. Na malé série, rovné hrany, voľne tvarované prvky a olepovanie šikmých hrán, uhol 0 – 47°.

Technické parametre	AP-KA 65
Rozmery dĺžka x šírka (mm)	254 x 420
Min. montážna výška (mm)	150
Oblasť otáčania (°)	0 – 47

Rozsah dodávky	Cena €*	Obj. č.
AP-KA 65 vstavaná doska pre olepovač hrán, kompletná, s 15 klznými vedeniami, prídavný valec, v kartónovom obale	349,40 419,28	500175
GP-MFT/3 KA65 15x balenie pre samoobslužný predaj	27,10 32,52	500367









Horizontálna práca pri šikmých hranách

Umožňuje otočenie stroja (0 – 47°) v stole, aby sa obrobok pri opracovaní hrán mohol položiť horizontálne – pre komfortné a bezpečné vedenie aj veľkých objektov. Klzná vedenia pre bezpečné vedenie obrobku.

12 Hranovanie

Príslušenstvo	Cena €*	Obj. č.	
 <p>Prídavný valec ZR-KA 65 pre KA 65, na hranovanie úzkych polomerov a tvarovaných dielcov, poskytuje navyše bod pritlačenia pri lepení hrany, aby bol zabezpečený silnejší prítlak na hranu dosky, výška kotúča 65 mm, balenie pre samoobslužný predaj</p>	<p>64,70 77,64</p>	499480	
 <p>Ochrana pred poškrábaním LAS-STF-KA 65 pre KA 65, na použitie olepovača hrán na citlivých alebo vysoko lesklých povrchoch, 4 x upevňovacie skrutky, 3 x plsti, balenie pre samoobslužný predaj</p>	<p>31,20 37,44</p>	499892	
 <p>Náhradná plst' EF-LAS-STF-KA 65 10x na ochranu proti poškrábaniu LAS-STF-KA 65, na použitie olepovača hrán na citlivých alebo vysoko lesklých povrchoch, obsah balenia 10 ks., balenie pre samoobslužný predaj</p>	<p>26,50 31,80</p>	499893	
 <p>Zásobník hrán KSP-KA 65 pre KA 65, na bezpečné privádzanie citlivých a tenkých hrán k olepovaču hrán KA 65, bezpečné privádzanie dlhých hrán bez poškodenia alebo znečistenia, možná dĺžka hrany až 8 m (pri hrúbke hrany 2 mm), max. výška hrany 45 mm, max. hrúbka hrany 2 mm, v kartónovom obale</p>	<p>54,20 65,04</p>	499479	
 <p>Brúsny špalík HSK 80x133 H tvrdá, na upevnenie brúsneho pásu StickFix 80 x 133 mm, balenie pre samoobslužný predaj</p>	<p>24,20 29,04</p>	495967	
<p>Vlies</p>  <p>Brúsne rúno STF 80x130 SF 800 VL/5 pre doštičku na ručné brúsenie HSK 80x133, na obrúsenie, zrnitosť 800, obsah balenia 10 ks., balenie pre samoobslužný predaj</p> <p>80 x 130 mm</p>	<p>9,30 11,16</p>	483582	
<p>Brúsny pruh Všetky varianty: pre RTS 400, RTSC 400, RS 400, RS 4, LS 130, obsah balenia 100 ks., v kartónovom obale</p>			
	<p>STF 80x133 P220 GR/100 zrnitosť P220</p>	<p>49,00 58,80</p>	497123
<p>Granat</p>  <p>80 x 133 mm</p>	<p>STF 80x133 P240 GR/100 zrnitosť P240</p>	<p>49,00 58,80</p>	497124
	<p>STF 80x133 P280 GR/100 zrnitosť P280</p>	<p>49,00 58,80</p>	497204
	<p>STF 80x133 P320 GR/100 zrnitosť P320</p>	<p>49,00 58,80</p>	497125
	<p>Leštiaci prostriedok MPA 5010 OR/0,5L Brúsna politúra 1-Step Speed Cut, bez silikónu, na báze vody, perfektne v spojení s návlekom z jahňaciny alebo leštiacou špongiou (ORANŽOVOU), obsah fľaše 500 ml, v plastovej fľaši</p>	<p>31,80 38,16 63,60 / 1 l 76,32 / 1 l</p>	202048
	<p>Leštiaca plst' PF-STF 80x133 STF H/5 pre doštičku na ručné brúsenie HSK 80 x 133, v spojení s leštiacim prostriedkom MPA 5010, na vyleštenie hrán do vysokého lesku, obsah balenia 5 ks., rozmery dĺžka x šírka 80 x 133 mm, balenie pre samoobslužný predaj</p>	<p>16,10 19,32</p>	499894
	<p>Dierovaná doska LP-KA65 MFT/3 pre KA 65, v kombinácii s adaptérovou doskou AP-KA 65 umožňuje otočenie stroja [0 – 47°] v stole, a tým horizontálne podloženie obrobku pri hranovaní – na komfortné a bezpečné vedenie aj veľkých objektov, rozmery dĺžka x šírka 1.102 x 718 mm, v kartónovom obale</p>	<p>150,70 180,84</p>	500366
	<p>Klzná doska GP-MFT/3 KA65 15x pre KA 65, náhradné alebo rozširujúce klzné dosky na stacionárne použitie olepovača hrán s adaptérovou doskou AP-KA 65 v MFT (s dierovanou doskou KA 65; obj. č. 500366) alebo vstavané vo vlastnom pracovnom stole, obsah balenia 15 ks., rozmery 255 x 31 mm, rozmery (D x Š x V) 255 x 31 x 6 mm, balenie pre samoobslužný predaj</p>	<p>27,10 32,52</p>	500367

Príslušenstvo	Cena €*	Obj. č.
 <p>Lepidlo, prírodné EVA nat 48x-KA 65 pre KA 65, Lepidlo EVA bez plniva, prírodný odtieň vhodný pre všetky dekorory, univerzálne lepidlo EVA s vysokým bodom tavenia, vysoká teplota mäknutia cca 90 °C, preto sa hodí aj na použitie na predmety s vyššou teplotnou stálosťou -10°C – +75°C, chemická báza: lepidlo, živica, priemer lepidla 63 mm, výška lepidla 26 mm, teplota spracovania 190°C, odolnosť voči vlhkosti podľa D1, obsah balenia 48 ks., v kartónovom obale</p>	112,60 135,12	499812
 <p>Lepidlo, biele EVA wht 48x-KA 65 pre KA 65, Lepidlo EVA bez plniva, perfektná kvalita škár na bielych dekoroch, univerzálne lepidlo EVA s vysokým bodom tavenia, vysoká teplota mäknutia cca 90 °C, preto sa hodí aj na použitie na predmety s vyššou teplotnou stálosťou -10°C – +75°C, chemická báza: lepidlo, živica, priemer lepidla 63 mm, výška lepidla 26 mm, teplota spracovania 190°C, odolnosť voči vlhkosti podľa D1, obsah balenia 48 ks., v kartónovom obale</p>	112,60 135,12	499813
 <p>Lepidlo EVA hnedé EVA brn 48x-KA 65 pre KA 65, Lepidlo EVA bez plniva, perfektná kvalita škár na hnedých dekoroch, univerzálne lepidlo EVA s vysokým bodom tavenia, vysoká teplota mäknutia cca 90 °C, preto sa hodí aj na použitie na predmety s vyššou teplotnou stálosťou -10°C – +75°C, chemická báza: lepidlo, živica, priemer lepidla 63 mm, výška lepidla 26 mm, teplota spracovania 190°C, odolnosť voči vlhkosti podľa D1, obsah balenia 48 ks., v kartónovom obale</p>	112,60 135,12	200059
 <p>Lepidlo EVA, čierne EVA blk 48x-KA 65 pre KA 65, Lepidlo EVA bez plniva, perfektná kvalita škár na čiernych dekoroch, univerzálne lepidlo EVA s vysokým bodom tavenia, vysoká teplota mäknutia cca 90 °C, preto sa hodí aj na použitie na predmety s vyššou teplotnou stálosťou -10°C – +75°C, chemická báza: lepidlo, živica, priemer lepidla 63 mm, výška lepidla 26 mm, teplota spracovania 190°C, odolnosť voči vlhkosti podľa D1, obsah balenia 48 ks., v kartónovom obale</p>	112,60 135,12	200060
 <p>PU lepidlo, prírodné PU nat 4x-KA 65 pre KA 65, pozor: po skončení práce použite umývací prostriedok na čistenie náradia (umývací prostriedok PU spm 4x-KA 65, číslo výrobu 200062), skladovateľnosť max. 12 mesiacov, lepidlo má vysokú počiatočnú pevnosť, vynikajúcu elasticitu za studena, ako aj dobrú odolnosť voči rozpúšťadlám, prírodný farebný odtieň, PU lepidlo balené vo vzduchotesných nádobách po 200 g, chemická báza: polyuretánové lepidlo, Pozor! Tu ponúkané polyuretánové lepidlo obsahuje o-[p-izokyanátobenzyl] fenylizokyanát difenylmetán-2,4'-diizokyanát, preto je lepidlo označené vetou R40 „Možnosť karcinogénneho účinku“. Na základe nemeckého nariadenia o zakázaných látkach (ChemVerbotsV) sme povinní vás upozorniť na nebezpečné látky v našom polyuretánovom lepidle N° 200056. Kúpou polyuretánového lepidla potvrdzujete, že ste plnoletý, že PU penu budete primerane používať a kožu, oči a sliznice si budete chrániť pred priamym kontaktom, napr. ochrannými okuliarmi, ochranou dýchacích ciest/maskou, jednorazovými rukavicami. Sme zaškolení a preskúšaní podľa § 5 ChemVerbotsV., priemer lepidla 63 mm, výška lepidla 42 mm, teplota spracovania 140°C, teplotná odolnosť -40°C – +140° C, teplota zmäknutia 90°C, odolnosť voči vlhkosti podľa D3/D4, obsah balenia 4 ks., hmotnosť 0,8 kg, v kartónovom obale</p>	61,80 74,16 77,25 / 1 kg 92,70 / 1 kg	200056
 <p>Umývací prostriedok PU spm 4x-KA 65 pre KA 65, vylachovacia vložka pre olepovačku hrán CONTURO KA 65 po použití PU lepidla, nevyhnutne potrebné použitie po spracovaní PU lepidla, aby sa zabránilo chemickej reakcii PU lepidla v náradí, skladovateľnosť max. 12 mesiacov, balené v plechovkách po 140 g, hmotnosť 0,56 kg, obsah balenia 4 ks., v kartónovom obale</p>	50,40 60,48 90,00 / 1 kg 108,00 / 1 kg	200062
 <p>Škrabka ZK HW 45/45 hrubovanie posledných presahov po frézovaní hrany (plastové hrany) bez poškodenia povrchu obrobku, vyhladzovanie zárezov z noža, ktoré vznikli procesom frézovania (polomery R1; R1,5 a R2 mm), rozmery 45 x 45 mm, rozmery (D x Š x V) 45 x 45 x 1,2 mm, polomery 1/1,5/2 mm, balenie pre samoobslužný predaj</p>	56,40 67,68	499749
 <p>Systém opracovávania hrán KB-KA 65 SYS pre KA 65, 20 x StickFix brúsny pás Granat 80 x 133 P320, zásobník hrán, prídavný valec, skracovacie náradie, Brúsny špalík HSK 80 x 133 H, škrabka, ochrana proti poškrabaniu s klznou pätkou s 3 plstenými podložkami, Leštiaca plsť, Brúsne rúno StickFix S 800, leštiaci prostriedok MPA 5010 OR, v kontajneri SYSTAINER SYS 4 T-LOC</p>	432,40 518,88	500177

13 Miešanie





284 Miešadlá
MX 1000, MX 1000/2, MX 1200



286 Miešadlá
MX 1200/2, MX 1600/2



287 Miešadlo
MX 1600/2 DUO

Odolné. Ergonomické. So silným ťahom.

Kompaktné miešadlá.

Maximálne miera ergonómie. Nepohodlné miešanie v zhrbenej polohe je už minulosťou: Miešadlá MX sa prispôbia vašej telesnej výške vďaka funkcii na nastavenie výšky ErgoFix. Budete tak pracovať vzpriamene, šetriť si chrbát a budete sa môcť plne spoľahnúť na silné motory, ktoré sa postarajú o intenzívne a rýchle premiešanie.



Miešadlo **MX 1000**

Univerzálne miešadlo s 1 rýchlostným stupňom a 1 020 W na miešanie objemu do 40 l.

Miešadlo **MX 1000/2**

Špecialista s 2 rýchlostnými stupňami a 1 020 W na miešanie objemu do 40 l. S 2. rýchlostným stupňom na rýchle miešanie bude miešanie ešte ľahšie a rýchlejšie.



Miešadlo **MX 1200**

Siták s 1 rýchlostným stupňom a 1 200 W na miešanie objemu do 60 l.



Ergonomicky – správne miešať

S patentovaným systémom na nastavenie výšky ErgoFix jednoducho prispôbíte miešadlo vašej telesnej výške. Pocítte pri miešaní vzpriamenú, prirodzenú polohu tela, vďaka čomu budete pracovať uvoľnene a ušetríte silu.

Dávkovaný výkon vďaka spínaču na postupné zrýchľovanie a elektronickej regulácii otáčok

Lahko ovládateľný spínač na „pridávanie plynu“ je vďaka gumenej čiapočke chránený pred znečistením. Umožňuje plynulé a kontrolované zvyšovanie otáčok a tým sa predíde nepríjemnému rozstrekovaniu materiálu pri štarte. Samostatným kolieskom na nastavenie otáčok sa dá nastaviť vhodná úroveň otáčok pre každé použitie.



Bleskovo bez náradia

Rýchlovýmenný systém FastFix umožňuje beznástrojové rozpojenie stroja a miešacieho koša, rýchlu výmenu miešacieho koša, jednoduché čistenie a priestorovo úspornú prepravu.

Jeden na všetko. Adaptér ErgoFix.

Adaptér ErgoFix má klasické upínanie M14, takže sa dajú použiť všetky bežné miešacie koše. Okrem toho vďaka patentovanému prestaveniu výšky sa dá zabezpečiť prispôbenie vašej telesnej výške.



Extrémna sila pre tie najtvrdšie aplikácie na stavbe. Výkonné miešadlá na veľké objemy.

Či intenzívna špina, tvrdé údery alebo nárazy – miešadlá MX 1200/2 a MX 1600/2 odolajú aj tomu najtvrdšiemu namáhaniu. Ešte výkonnejšie motory a 2-stupňová prevodovka so silným krútiacim momentom sú ideálne na veľké a náročné miešanie. Prvý stupeň na tuhé a ťažké materiály, druhý stupeň na ľahké a rýchle miešanie tekutých hmôt.



Miešadlo MX 1200/2

Miešadlo s vysokým krútiacim momentom s 2 rýchlostnými stupňami a 1 200 W na miešanie do objemu 70 l.

Miešadlo MX 1600/2

Naše najsilnejšie miešadlo s 2 rýchlostnými stupňami a 1 500 W na miešanie do objemu 90 l.



Všetko dobre pod kontrolou

Rám z ocelových trubiek pre maximálnu odolnosť a paralelne usporiadané, pogumované rukoväti pre komfortné a jednoduché vedenie stroja.

Rýchlejšie. Ľahšie. Intenzívnejšie.

Dvojrutenové miešadlo.

Až o 50 % vyššie pracovné tempo má miešadlo DUO s dvomi protichodnými vretenami: Obe miešacie tyče sa pretínajú, a tým zrýchľujú premiešavanie materiálu. Dokonalé výsledky miešania pri značne menšej vynaloženej sile používateľa.



Miešadlo MX 1600/2 DUO

Miešadlo DUO 2 rýchlostnými stupňami a 1 500 W na dôkladné premiešanie aj tuhého a viaczožkového materiálu do objemu 90 l.

Ľahšia práca

Práca s touto dvojicou je ešte šetrnejšia. Pretože protichodne pracujúce miešacie tyče si navzájom kompenzujú krútiaci moment. Nástroje vediete cez materiál prakticky bez krútiaceho momentu.



Bleskovo bez náradia

Rýchlovýmenný systém FastFix umožňuje beznástrojové rozpojenie stroja a miešacieho koša, rýchlu výmenu miešacieho koša, jednoduché čistenie a priestorovo úspornú prepravu.



13 Miešanie



Technické parametre	MX 1000	MX 1000/2	MX 1200	MX 1200/2	MX 1600/2	MX 1600/2 DUO
Príkion (W)	1.020	1.020	1.200	1.200	1.500	1.500
Stupne	1	2	1	2	2	2
Voľnobežné otáčky 1./2. stupeň (min ⁻¹)	360 – 630/-	360 – 630/580 – 1.010	360 – 630/-	150 – 360/320 – 780	150 – 300/320 – 650	100 – 250/130 – 350
Upínanie nástrojov	M14/ErgoFix	M14/ErgoFix	M14/ErgoFix	M14/ErgoFix	M14/ErgoFix	FastFix
Priemer upínacieho krku (mm)	57	57	57	57	57	57
Max. priemer miešacieho koša (mm)	120	120	140	140	160	140
Miešané množstvo (l)	40	40	60	70	90	90
Hmotnosť (kg)	4,5	4,9	4,5	6,2	6,4	7,9



RS
Oblúkový miešač



WS
Kotúčový miešač



HS3L
Špirálový miešač
s 3 doľava orientovanými špirálami



CS
Miešacia metla



HS2
Špirálový miešač
s 2 špirálami













HS3R
Špirálový miešač
s 3 špirálami
smerom doprava





	Farby	●	●	●		
	Disperzie	○	●	●		
	Lepidlá	●	●	○		
Základ tekutá Výsledok miešania tekutá	Laky, lazúry	●	●	○		
	Epoxidové živice	○	○	○	●	





	Tmeliace hmoty				●	●	○
	Lepiace malty				○	●	○
	Vyrovnávacie hmoty				●	○	
	Tesniacie kaly				●	●	○
	Základ práškový/viskózný Výsledok miešania tekuté	Bitúmen				○	

	Vrchné omietky					○	○
	Omietky			○		●	●
	Lepidlá na dlaždice/obkladačky					●	○
	Škárovacie malty					●	●
	Základ práškový/viskózný Výsledok miešania kompaktné	Malty				●	●
	Epoxidové živice s výplňou z kremeňa					○	●
	Betón, poter					○	●

Rozsah dodávky		Cena €*	Obj. č.
MX 1000	Všetky varianty: adaptér ErgoFix, obojstranný klúč (dvojitý), v kartónovom obale		
	MX 1000 E EF HS2 miešacia tyč HS 2 120 x 600 M14	255,00 306,00	767999
	MX 1000 E EF HS3R miešacia tyč HS 3 120 x 600 R M14	255,00 306,00	768001
MX 1000/2	Všetky varianty: adaptér ErgoFix, obojstranný klúč (dvojitý), v kartónovom obale		
	MX 1000/2 E EF HS2 miešacia tyč HS 2 120 x 600 M14	305,00 366,00	768002
	MX 1000/2 E EF HS3R miešacia tyč HS 3 120 x 600 R M14	305,00 366,00	768003
MX 1200	Všetky varianty: adaptér ErgoFix, obojstranný klúč (dvojitý), v kartónovom obale		
	MX 1200 E EF HS2 miešacia tyč HS 2 140 x 600 M14	356,00 427,20	768007
	MX 1200 E EF HS3R miešacia tyč HS 3 140 x 600 R M14	356,00 427,20	768004
MX 1200/2			
	MX 1200/2 E EF HS3R miešacia tyč HS 3 140 x 600 R M14, adaptér ErgoFix, obojstranný klúč (dvojitý), v kartónovom obale	436,00 523,20	768008
MX 1600/2			
	MX 1600/2 E EF HS3R miešacia tyč HS 3 160 x 600 R M14, adaptér ErgoFix, obojstranný klúč (dvojitý), v kartónovom obale	492,00 590,40	768009
MX 1600/2 DUO			
	MX 1600/2 EQ DUO DOUBLE 1 pár miešacích tyčí, HS 3 Double 140 x 600, v kartónovom obale	678,00 813,60	769236
Príslušenstvo			
Adaptér ErgoFix		Cena €*	Obj. č.
	Adaptér AD-EF-M14/80 ErgoFix so závitom M14, na upnutie miešacích tyčí Festool M14 na miešadlá ErgoFix, zdvih 80 mm, balenie pre samoobslužný predaj	15,30 18,36	769091
Adaptéry a predĺženie			
Všetky varianty: balenie pre samoobslužný predaj			
	Adaptér MA M14-M14 upínanie miešacej tyče s vnútorným závitom	12,20 14,64	769148
	Adaptér MAI M14-M14 upínanie miešacej tyče Festool na miešadlo s vonkajším závitom (RW 1000)	13,70 16,44	769151
	Predĺženie PL 400 M14/M14 na predĺženie miešacích tyčí o 400 mm, závit M14 na oboch stranách	22,00 26,40	769037

13 Miešanie

Miešacie tyče	Cena €*	Obj. č.	
Oblúčkový miešač			
na riedke miešané hmoty; nástenné a disperzné farby, škrobové lepidlá, liate hmoty, laky, bitúmen, kaly			
Oblúčkový miešač Všetky varianty: balenie pre samoobslužný predaj			
	RS 2 85x400 SW 8 pre skľučovadlá s rozsahom upínania ≥ 10 mm, množstvo materiálu – 15 kg, priemer 85 mm, dĺžka 400 mm	13,60 16,32	769023
	RS 2 100x600 SW 10 pre skľučovadlá s rozsahom upínania ≥ 13 mm, množstvo materiálu 15 – 25 kg, priemer 100 mm, dĺžka 600 mm	17,30 20,76	769024
	RS 2 100x600 M14 pre MX 1000, MX 1000/2, MXP 800, MXP 1000, MXP 1002, množstvo materiálu 15 – 25 kg, priemer 100 mm, dĺžka 600 mm	21,80 26,16	769020
	RS 2 120x600 M14 pre MX 1000, MX 1000/2, MXP 800, MXP 1000, MXP 1002, množstvo materiálu 20 – 40 kg, priemer 120 mm, dĺžka 600 mm	23,50 28,20	769021
Kotúčový miešač WS			
na tekuté materiály; farby, laky, nástenné a disperzné farby, škrobové lepidlá, gleje, lepidlá na obkladačky či dlaždice			
Kotúčový miešač Všetky varianty: balenie pre samoobslužný predaj			
	WS 2 60x350 SW 8 pre skľučovadlá s rozsahom upínania ≥ 10 mm, množstvo materiálu – 5 kg, priemer 60 mm, dĺžka 350 mm	12,10 14,52	769033
	WS 2 80x350 SW 8 pre skľučovadlá s rozsahom upínania ≥ 10 mm, množstvo materiálu 5 – 10 kg, priemer 80 mm, dĺžka 350 mm	13,70 16,44	769034
	WS 2 100x600 SW 10 pre skľučovadlá s rozsahom upínania ≥ 13 mm, množstvo materiálu 10 – 15 kg, priemer 100 mm, dĺžka 600 mm	21,80 26,16	769035
Kotúčový miešač			
na tekuté materiály; farby, laky, nástenné a disperzné farby, škrobové lepidlá, gleje, lepidlá na obkladačky či dlaždice			
Kotúčový miešač Všetky varianty: dĺžka 600 mm, balenie pre samoobslužný predaj			
	WS 2 120x600 M14 pre MX 1000, MX 1000/2, MXP 800, MXP 1000, MXP 1002, množstvo materiálu 15 – 20 kg, priemer 120 mm	26,40 31,68	768122
	WS 2 140x600 M 14 pre MX 1200, MX 1200/2, MXP 1200, MXP 1202, množstvo materiálu 20 – 30 kg, priemer 140 mm	33,40 40,08	769022
	WS 2 160x600 M 14 pre MX 1600/2, MXP 1602, množstvo materiálu 30 – 60 kg, priemer 160 mm	40,50 48,60	769036
Špirálový miešač			
na riedke miešané hmoty; sadrové omietky, disperzné farby, laky, nástenné farby, liate hmoty			
Špirálový miešač Všetky varianty: dĺžka 600 mm, balenie pre samoobslužný predaj			
	HS 3 120x600 L M14 pre MX 1000, MX 1000/2, MXP 800, MXP 1000, MXP 1002, množstvo materiálu 15 – 25 kg, priemer 120 mm	35,70 42,84	767921
	HS 3 140x600 L M14 pre MX 1200, MX 1200/2, MXP 1200, MXP 1202, množstvo materiálu 25 – 40 kg, priemer 140 mm	39,90 47,88	768138
	HS 3 160x600 L M14 pre MX 1600/2, MXP 1602, množstvo materiálu 30 – 60 kg, priemer 160 mm	45,60 54,72	768709
Miešacia metla CS			
na vyrovnávacie a tmeliace hmoty, tesniace hmoty, lepidlá, na miešanie bez vnikania vzduchu (bez bublín)			
Miešacia metla Všetky varianty: dĺžka 600 mm, balenie pre samoobslužný predaj			
	CS 120x600 SW10 pre skľučovadlá s rozsahom upínania ≥ 13 mm, množstvo materiálu 10 – 25 kg, priemer 120 mm	28,90 34,68	769119
	CS 120x600 M14 pre MX 1000, MX 1000/2, MXP 800, MXP 1000, MXP 1002, množstvo materiálu 10 – 15 kg, priemer 120 mm	30,80 36,96	769118
	CS 140x600 M14 pre MX 1200, MX 1200/2, MXP 1200, MXP 1202, množstvo materiálu 20 – 40 kg, priemer 140 mm	34,70 41,64	769117
	CS 160x600 M14 pre MX 1600/2, MXP 1602, množstvo materiálu 40 – 60 kg, priemer 160 mm	38,80 46,56	769116

Miešacie tyče	Cena €*	Obj. č.
Špirálový miešač HS 2 na tuhé miešané hmoty; lepidlá na dlaždice či obkladačky, škárovacie hmoty, lepiace malty, hotové omietky, potery, tmely, vyrovnávacie hmoty		
 Špirálový miešač Všetky varianty: pre skľučovadlá s rozsahom upínania ≥ 10 mm, dĺžka 400 mm, balenie pre samoobslužný predaj		
HS 2 70x400 SW 8 množstvo materiálu – 8 kg, priemer 70 mm	13,60 16,32	769025
HS 2 85x400 SW 8 množstvo materiálu 8 – 10 kg, priemer 85 mm	14,60 17,52	769026
Špirálový miešač na tuhé miešané hmoty; lepidlá na dlaždice či obkladačky, škárovacie hmoty, lepiace malty, hotové omietky, potery, tmely, vyrovnávacie hmoty		
 Špirálový miešač Všetky varianty: balenie pre samoobslužný predaj		
HS 2 100x400 SW 8 pre skľučovadlá s rozsahom upínania ≥ 10 mm, množstvo materiálu 10 – 15 kg, priemer 100 mm, dĺžka 400 mm	18,70 22,44	769027
HS 2 120x600 SW 10 pre skľučovadlá s rozsahom upínania ≥ 13 mm, množstvo materiálu 15 – 20 kg, priemer 120 mm, dĺžka 600 mm	23,60 28,32	769028
HS 2 140x600 SW 12 pre skľučovadlá s rozsahom upínania ≥ 13 mm, množstvo materiálu 20 – 40 kg, priemer 140 mm, dĺžka 600 mm	26,50 31,80	769029
HS 2 120x600 M14 pre MX 1000, MX 1000/2, MXP 800, MXP 1000, MXP 1002, množstvo materiálu 15 – 20 kg, priemer 120 mm, dĺžka 600 mm	27,60 33,12	769030
HS 2 140x600 M14 pre MX 1200, MX 1200/2, MXP 1200, MXP 1202, množstvo materiálu 20 – 40 kg, priemer 140 mm, dĺžka 600 mm	29,80 35,76	769031
HS 2 160x600 M14 pre MX 1600/2, MXP 1602, množstvo materiálu 30 – 60 kg, priemer 160 mm, dĺžka 600 mm	41,50 49,80	769032
Špirálový miešač HS 3 R s krúžkom na ťažké miešané hmoty s vysokou viskozitou; maltu, betón, vápenno-cementovú omietku, viazacie spojivá, potery, epoxidové živice s minerálnym plnivom, bitúmen, hrubovrstvové izolačné stierky		
 Špirálový miešač Všetky varianty: dĺžka 600 mm, balenie pre samoobslužný predaj		
HS 3 120x600 R M14 pre MX 1000, MX 1000/2, MXP 800, MXP 1000, MXP 1002, množstvo materiálu 15 – 25 kg, priemer 120 mm	35,70 42,84	767887
HS 3 140x600 R M14 pre MX 1200, MX 1200/2, MXP 1200, MXP 1202, množstvo materiálu 25 – 40 kg, priemer 140 mm	39,90 47,88	768708
HS 3 160x600 R M14 pre MX 1600/2, MXP 1602, množstvo materiálu 30 – 60 kg, priemer 160 mm	45,60 54,72	768710
Miešacie tyče pre MX 1600/2 EQ DUO		
 Miešadlo HS 3 COMBI 140x600 FF pre MX 1600/2 DUO, MXP 1602 DUO, na tekutú a tuhú miešanú hmotu, spodná časť miešacieho koša ťahá materiál zo dna nádoby na miešanie smerom nahor, horná časť miešacieho koša tlačí materiál nadol, priemer 140 mm, dĺžka 600 mm, v kartónovom obale		
	146,20 175,44	768092
 Miešadlo HS 3 DOUBLE 140x600 FF pre MX 1600/2 DUO, MXP 1602 DUO, na ťažkú miešanú hmotu s veľkou viskozitou, dve miešacie tyče s tromi špirálami pracujú protismerne, materiál sa premieša vďaka česaciemu účinku, priemer 140 mm, dĺžka 600 mm, v kartónovom obale		
	146,20 175,44	768800

14 Příprava podkladu





294 Diamantová brúska
RENOFIX



296 Renovačné frézky
RENOFIX



299 Perforovač tapiet

Špecialista na tvrdé podklady.

Diamantová brúska.

Otáčky RG 130 prispôsobené diamantovým nástrojom umožňujú rýchly úber betónu, poteru a povrchov na tvrdých podkladoch.





Diamantová brúska RENOFIX RG 130

Rýchly úber a postup práce s 1 600-wattovým motorom.



Technické parametre	RG 130
Príkion (W)	1.600
Voľnobežné otáčky (min ⁻¹)	3.000 – 7.700
Ø nástroja (mm)	130
Upínanie nástrojov	D25/M14
Ø prípojky na odsávanie prachu (mm)	36
Hmotnosť (kg)	3,8

Rozsah dodávky	Cena €*	Obj. č.
Všetky varianty: vodiaci stôl, súprava s upínacou prírubou, kľúč na matice s čelnými otvormi, v kontajneri SYSTAINER SYS 5 T-LOC		
RG 130 E-Plus	690,00 828,00	768809
RG 130 E-Set DIA HD diamantový kotúč DIA HARD-D130	839,00 1.006,80	768977
RG 130 E-Set DIA ABR diamantový kotúč DIA ABRASIVE-D130	839,00 1.006,80	768978
RG 130 E-Set DIA TH diamantový kotúč DIA THERMO-D130	893,00 1.071,60	768981

Príslušenstvo	Cena €*	Obj. č.
 Vodiaci stôl GT-RG 130 pre RG 130, RGP 130. Umožňuje nastavenie úberu a tým aj odstraňovanie v definovaných vrstvách, balenie pre samoobslužný predaj	36,90 44,28	769080
 Kefový veniec BC-RG 130 pre RG 130, RGP 130, vymeniteľný náhradný štetinový veniec, balenie pre samoobslužný predaj	24,80 29,76	769110
 Upínacia matica UF-DSC/DSG-AG M14 pre Ø kotúča 115 – 230 mm, pre DSC-AG 125/230 a RG 130, upínacia príruha – predná, na upnutie rezacieho kotúča, od roku výroby 03/2015, upínanie M14, balenie pre samoobslužný predaj	8,60 10,32	200241
 Kľúč KF-AG pre DSC-AG 125/230, pre upínaciu prírubu, balenie pre samoobslužný predaj	7,00 8,40	769040



Priamo na stenu

Bez nástrojovo odklopiteľný segment umožňuje pracovať pri okrajoch. Vďaka stenovému dorazu a diamantovému kotúču, ktorý sa dá posunúť dozadu o 0,5 mm naspäť, je vylúčené poškodenie stien a hrán.



Presná hĺbka brúsenia

Pre presné nastavenie hĺbky brúsenia vodiaci stôl s odsávacím krytom umožňuje presné nastavenie výšky.



Regulovateľné otáčky

Otočné šídlo sa pohodlne nastavuje na rukoväti. Vďaka tomu sa perfektne odstránia tvrdé aj mäkké materiály.



Štetinový veniec pre lepšie odsávanie

Kefkový veniec sa automaticky prispôbí nerovnému podkladu a plynulo reaguje na zmeny výšky segmentu. Medzi materiálom a kefkovým vencom tak nezostane medzera a odsávací výkon bude vždy perfektný.

Vymeniteľné diamantové kotúče. Práca vždy podľa povahy daného materiálu.

Či už betón, poter, farba, lepidlo alebo iné povrchy: diamantové kotúče DIA HARD, ABRASIVE, STONE, THERMO a UNI zvládnu všetko. A s výmenou niekoľkými pohybmi ruky.

Viac informácií nájdete na strane 298



Optimálne riešenie na odstraňovanie materiálov pri renovovaní a sanácii.

Renovačné frézy RENOFIX.

Rýchlejšia práca s výkonnou elektronikou pre konštantné otáčky. S renovačnými frézami RENOFIX môžete vďaka širokému sortimentu príslušenstva zarovnávať tvrdé aj mäkké materiály.

Renovačná fréza **RENOFIX RG 80**

Jedna na všetko. Renovačná fréza RENOFIX RG 80 je multitalent na malé až stredne veľké plochy.



Renovačná fréza **RENOFIX RG 150**

Renovačná fréza RG 150 zaručuje vďaka priemeru náradia 150 mm a širokému sortimentom príslušenstva rýchle napredovanie v práci na veľkých plochách.



Technické parametre	RG 80	RG 150
Príkion (W)	1.100	1.600
Voľnobežné otáčky (min ⁻¹)	2.000 – 5.900	1.000 – 2.200
Ø nástroja (mm)	80	150
Upínanie nástrojov	2 x M5	D14/M8
Ø prípojky na odsávanie prachu (mm)	36	36
Hmotnosť (kg)	3,2	5,5





Práca prispôbená materiálu





Presnú prácu bez prachu na poréznych podkladoch sú rozhodujúce otáčky prispôbené materiálu. Preto sa na renovačných frézach RENOFIX môžu otáčky regulovať elektronicke.



Kompaktné, praktické, ergonomické











Štíhly kryt motora, prídavná rukoväť, uchopovací kryt nad telesom prevodovky a stabilná odsávacía rúra RG 80 poskytujú veľa možností na manipuláciu – pre komfortné uchopenie v každej pracovnej situácii.

Rozsah dodávky		Cena €*	Obj. č.
RG 80	Všetky varianty: odsávací kryt, prídavná rukoväť VIBRASTOP, kľúč na vnútorný šesťhran 4, v kontajneri SYSTAINER SYS 3 T-LOC		
	RG 80 E-Plus	650,00 780,00	768016
	RG 80 E-Set SZ nástrojová hlava SZ-RG 80	758,00 909,60	768966
	RG 80 E-Set DIA HD nástrojová hlava DIA HARD-RG 80	809,00 970,80	768967
	RG 80 E-Set DIA ABR nástrojová hlava DIA ABRASIVE-RG 80	809,00 970,80	768968
RG 150	Všetky varianty: stahovač, násuvný kľúč SW 10/13, v kontajneri SYSTAINER SYS 5 T-LOC		
	RG 150 E-Plus	928,00 1.113,60	768019
	RG 150 E-Set SZ nástrojová hlava SZ-RG 150	1.244,00 1.492,80	768984
	RG 150 E-Set DIA HD nástrojová hlava DIA HARD-RG 150	1.287,00 1.544,40	768985
	RG 150 E-Set DIA ABR nástrojová hlava DIA ABRASIVE-RG 150	1.287,00 1.544,40	768986

Príslušenstvo		Cena €*	Obj. č.
	Podlahové vedenie BG-RG 150 pre RG 150, RGP 150, pre pohodlné vedenie RENOFIX RG 150 E na veľkoplášnych podlahách, v kartónovom obale	395,50 474,60	769109
	Vyvažovač BR-RG 150 pre RG 150, RGP 150, pre bezpečné a ľahké vedenie RENOFIX RG 150 E po stene, max. záťaž 8 kg, dĺžka 2,5 m, v kartónovom obale	225,50 270,60	769121
	Keľový veniec BC-RG 150 pre RG 150, RGP 150, vymeniteľný náhradný štetinový veniec, balenie pre samoobslužný predaj	20,90 25,08	769123
	Frézovacie hlavy Pozri stranu 298		

14 Příprava podkladu

RG 130: Diamantové kotúče		Cena €* 249,96	Obj. č. 768017
Diamantový kotúč Všetky varianty: pre RG 130, RGP 130, AGP 125, priemer 130 mm, vnútorný priemer 25/22,2 mm			
	DIA HARD-D130 PREMIUM na tvrdý starý betón, epoxidové živice na tvrdom podklade, vrstvy a farby na betón, aktívny povrch 3.000 mm ² , výška segmentu 7 mm, balenie pre samoobslužný predaj	208,30 249,96	768017
	DIA ABRASIVE-D130 PREMIUM na materiály s veľkým obsahom piesku, poter, čerstvý betón, lepidlo na poteri, vápenno-pieskovú tehlu a pórobetón, aktívny povrch 3.460 mm ² , výška segmentu 7 mm, balenie pre samoobslužný predaj	208,30 249,96	768018
	DIA STONE-D130 PREMIUM Na veľmi tvrdé materiály a tvrdý betón (tvrdší ako B 35), aktívny povrch 2.560 mm ² , výška segmentu 7 mm, balenie pre samoobslužný predaj	208,30 249,96	769166
	DIA THERMO-D130 PREMIUM Na odstraňovanie termoelastických materiálov, výška segmentu 3 mm, balenie pre samoobslužný predaj	277,50 333,00	768023
	DIA PAINT-D130 PREMIUM na odstraňovanie hrubých vrstiev farby a laku z dreva, výška segmentu 2 mm, balenie pre samoobslužný predaj	277,50 333,00	204176
	DIA HARD-D130-ST na tvrdý starý betón, epoxidové živice na tvrdom podklade, vrstvy a farby na betón, aktívny povrch 2.300 mm ² , výška segmentu 5 mm, v kartónovom obale	104,40 125,28	499972
	DIA ABRASIVE-D130-ST na materiály s veľkým obsahom piesku, poter, čerstvý betón, lepidlo na poteri, vápenno-pieskovú tehlu a pórobetón, aktívny povrch 2.300 mm ² , výška segmentu 5 mm, v kartónovom obale	104,40 125,28	499973
RG 80: Hlavy nástrojov, frézovacie kolesá, brúsne kotúče		Cena €* 183,60	Obj. č. 767982
Nástrojová hlava Všetky varianty: pre RG 80, RGP 80, priemer 80 mm, balenie pre samoobslužný predaj			
	SZ-RG 80 na tvrdú omietku, na zvyšky lepidla a omietku zo syntetickej živice, 12 frézovacích koliesok z tvrdokovu „Form Spitz“ (špicaté)	153,00 183,60	767982
	FZ-RG 80 na mäkkú omietku a čerstvý betón, na zvyšky lepidiel a ochranné nátery, 12 frézovacích koliesok z tvrdokovu „Form Flach“ (ploché)	153,00 183,60	769131
	HW COARSE-RG 80 na elastickej vrstvy, lepidlo na mäkkej omietke, omietku a vápno na trámoch, hrubé a staré vrstvy farby a na zdršňovanie sklolaminátu, nástrojová hlava s kotúčom z tvrdokovu Grob	135,80 162,96	769056
	DIA HARD-RG 80 na tvrdý starý betón, epoxidové živice na tvrdom podklade, vrstvy a farby na betón, nástrojová hlava s diamantovými segmentmi HARD, aktívny povrch 1.385 mm ² , výška segmentu 6 mm	226,10 271,32	767983
	DIA ABRASIVE-RG 80 na materiály s veľkým obsahom piesku, poter, čerstvý betón, lepidlo na poteri, vápenno-pieskovú tehlu a pórobetón, nástrojová hlava s diamantovými segmentmi ABRASIV, aktívny povrch 1.385 mm ² , výška segmentu 6 mm	226,10 271,32	767984
	DIA THERMO-RG 80 na termoelastické materiály na betón, poter, atď., nástrojová hlava s diamantovým kotúčom THERMO, výška segmentu 3 mm	300,40 360,48	769082
Diamantový kotúč Všetky varianty: priemer 80 mm, balenie pre samoobslužný predaj			
	DIA HARD-D80 náhradný kotúč pre nástrojovú hlavu DIA HARD-RG 80, aktívny povrch 1.385 mm ² , výška segmentu 6 mm	175,50 210,60	769054
	DIA ABRASIVE-D80 Náhradný kotúč pre nástrojovú hlavu DIA ABRASIVE-RG 80, aktívny povrch 1.385 mm ² , výška segmentu 6 mm	175,50 210,60	769055
	DIA-THERMO 80 náhradný kotúč pre nástrojovú hlavu DIA THERMO-RG 80, výška segmentu 3 mm	249,80 299,76	769084
Frézovacie koliesko Všetky varianty: kompletná súprava s dištančnými podložkami a upínacími prvkami, balenie pre samoobslužný predaj			
	HW-SZ 12 12 frézovacích koliesok z tvrdokovu „Form Spitz“ (špicaté), náhradné kolieska pre SZ-RG 80	115,90 139,08	769132
	HW-FZ 12 12 frézovacích koliesok z tvrdokovu „Form Flach“ (ploché), náhradné kolieska pre FZ-RG 80	115,90 139,08	769133

RG 150: Nástrojové hlavy, frézovacie kolieska, brúsne kotúče		Cena €*	Obj. č.
Nástrojová hlava Všetky varianty: pre RG 150, RGP 150, priemer 150 mm, balenie pre samoobslužný predaj			
	SZ-RG 150 na tvrdú omietku, na zvyšky lepidla a omietku zo syntetickej živice, nástrojová hlava s 35 frézovacími kolieskami z tvrdokovu „Form Spitz“ (špicaté)	406,30 487,56	768020
	FZ-RG 150 na mäkkú omietku a čerstvý betón, na zvyšky lepidiel a ochranné nátery, nástrojová hlava s 35 frézovacími kolieskami z tvrdokovu „Form Flach“ (ploché)	367,40 440,88	769105
	DIA HARD-RG 150 na tvrdý starý betón, epoxidové živice na tvrdom podklade, vrstvy a farby na betón, nástrojová hlava s diamantovými segmentmi HARD, aktívny povrch 3.660 mm ² , výška segmentu 11 mm	466,70 560,04	768021
	DIA ABRASIVE-RG 150 na materiály s veľkým obsahom piesku, poter, čerstvý betón, lepidlo na poteri, vápenno-pieskovú tehlu a pórobetón, nástrojová hlava s diamantovými segmentmi ABRASIV, aktívny povrch 3.660 mm ² , výška segmentu 11 mm	466,70 560,04	768022
	DIA THERMO-RG 150 na termoelastické materiály na betón, poter, atď., nástrojová hlava s diamantovým kotúčom THERMO, výška segmentu 3 mm	592,70 711,24	769083
Diamantový kotúč Všetky varianty: priemer 150 mm, balenie pre samoobslužný predaj			
	DIA HARD-D150 náhradný kotúč pre nástrojovú hlavu DIA HARD-D150, aktívny povrch 3.660 mm ² , výška segmentu 11 mm	376,00 451,20	769069
	DIA ABRASIVE-D150 náhradný kotúč pre nástrojovú hlavu DIA ABRASIVE-D150, aktívny povrch 3.660 mm ² , výška segmentu 11 mm	376,00 451,20	769070
	DIA THERMO-D150 náhradný kotúč pre nástrojovú hlavu DIA THERMO-D150, výška segmentu 3 mm	502,00 602,40	769085
Frézovacie koliesko Všetky varianty: kompletná súprava s puzdrami, balenie pre samoobslužný predaj			
	HW-SZ 35 35 frézovacích koliesok z tvrdokovu „Form Spitz“ (špicaté), náhradné kolieska pre SZ-RG 150	280,40 336,48	769050
	HW-FZ 35 35 frézovacích koliesok z tvrdokovu „Form Flach“ (ploché), náhradné kolieska pre FZ-RG 150	239,10 286,92	769051

Perforovač tapiet TP 220

Úplne nový princíp činnosti. Vďaka rozdielnym otáčkam valcov vznikajú lievikovité otvory, ktoré vode umožňujú optimálne zatiecť za tapetu a nasiaknuť do nej.



Technické parametre	TP 220
Dĺžka teleskopической tyče (mm)	900 – 1.300
Nastavenie hĺbky max. (mm)	3,5
Priemer ostria (mm)	45
Rozmery (D x Š x V) (mm)	168 x 224 x 52
Hmotnosť (kg)	1,5

Šetrí podklad

Hĺbku prenikania valcov do tapety možno vďaka hĺbkovému nastaveniu presne nastaviť – to chráni stenu pred poškodením.

Rozsah dodávky	Cena €*	Obj. č.
TP 220 ochranný kryt, teleskopická tyč, v kartónovom obale	165,80 198,96	495747

Príslušenstvo	Cena €*	Obj. č.
 Náhradné valce EW-TP 220 pre TP 220, 2 x valce, balenie pre samoobslužný predaj	43,80 52,56	496111

* Nezáväzná odporúčaná cena výrobcu. Ceny predajcov sa môžu líšiť.
Bez DPH. | S DPH.
Hodnoty vibrácií a emisii nájdete v návodoch na obsluhu na www.festool.sk/vibration

15 Rezanie



302 Akumulátorová uhlová brúska



NOVÉ



304 Rukou vedené diamantové systémy na rezanie

306 Diamantový systémy na rezanie



Odolné riešenie pri rezaní a brúsení.

Akumulátorová uhlová brúska.

Vďaka uzavretému bezuhlíkovému motoru EC-TEC a chránenej elektronike je výkonná akumulátorová uhlová brúska AGC 18 s dlhou životnosťou úplne odolná proti prachu. Plynulá regulácia otáčok v rozsahu 4 500 až 8 500 ot/min sa pritom postará o rezanie a brúsenie prispôsobené povahe materiálu.

NOVÉ



Akumulátorová uhlová brúska AGC 18

Uzavretý, bezuhlíkový motor EC-TEC a zaliata elektronika sú bezpečne chránené pred prachom.



Bezuhlíkový motor EC-TEC

* Obrázok nezodpovedá obsahu dodávky. Rezací kotúč a ochranný kryt nie sú súčasťou dodávky.

Technické parametre	AGC 18
Napätie akumulátora [V]	18
Voľnobežné otáčky [min ⁻¹]	4.500 – 8.500
Priemer kotúča [mm]	125
Závit vretena/príruba	M14
Kapacita akumulátora Li-Ion [Ah]	5,2
Hmotnosť vrátane li-ion [kg]	2,7











**Presvedčivo ergonomické**

Konštrukcia je dôsledne dimenzovaná tak, aby sa náradie dalo pri rezaní optimálne ovládať. Mimoriadne pokojný chod a nízke vibrácie sa dosahujú vďaka oddeleniu krytu od motora.

Vrátane ochrany pri práci

O bezpečnú prácu sa postará jemný rozbeh, elektronická ochrana proti preťaženiu, brzda motora a ochrana proti opätovnému rozbehu.



Rozsah dodávky		Cena €*	Obj. č.
AGC 18	Všetky varianty: ochranný kryt SH-AGC 18, prídavná rukoväť VIBRASTOP, rýchlopínacia matica QNR-AGC 18, príruha BF-AGC 18, kľúč KF-AGC 18, v kontajneri SYSTAINER SYS 2 T-LOC		
	AGC 18-125 Li EB-Basic bez akumulátora, bez nabíjačky	311,00 373,20	575343
	AGC 18-125 Li 5,2 EB-Plus 2 x akumulátor BP 18 Li 5,2 AS, rýchlonabíjačka TCL 6	569,00 682,80	575344
Príslušenstvo		Cena €*	Obj. č.
	Ochranný kryt SH-AGC 18-125 pre AGC 18, pre brúsenie s lamelovými a brusovacími brúsnymi kotúčmi, priemer kotúča 125 mm, vo vrecku	8,70 10,44	203384
	Ochranný kryt na rezanie TSH-AGC 18-125 pre AGC 18, pre bezpečnú prácu s rezacími kotúčmi z kompozitných brúsiv, priemer kotúča 125 mm, vo vrecku	28,60 34,32	203378
	Ochrana rúk HS-AGC 18 pre AGC 18, pre bezpečnú prácu s drôtenými kefami, vo vrecku	10,20 12,24	205193
	Prídavná rukoväť AH-M8 VIBRASTOP pre AGC 18, DSC-AGC 18 FH, DSC-AG 125 FH, VIBRASTOP, upínanie M8, samoobslužné balenie	11,90 14,28	769620
	Rýchlopínacia matica QNR-AGC 18 M14 pre AGC 18, pre Ø kotúča 115 – 125 mm, upínacia príruha – predná, beznástrojové upínanie brúsnych nástrojov, upínanie M14, balenie pre samoobslužný predaj	25,50 30,60	204927
	Príruha BF-AGC M14 pre AGC 18, pre závit vretena M14, upínacia príruha – zadná, na upnutie brúsnych nástrojov, upínanie Ø 22,23 mm, balenie pre samoobslužný predaj	7,80 9,36	204119
	Kľúč KF-AGC 18 pre AGC 18, pre upínaciu príruhu, balenie pre samoobslužný predaj	12,60 15,12	204929
	Technológia akumulátorov a nabíjania Pozri stranu 22		

Presné rezy bez prachu – aj s akumulátorom.

Diamantový systém na rezanie voľnou rukou.

Aby práca nepoškodzovala zdravie, odsávací kryt systémov na rezanie voľnou rukou dopraví viac ako 95 % prachu priamo do mobilného vysávača, čo je ideálne na bezprašné rezanie minerálnych materiálov v interiéroch. Otvorený dizajn umožňuje voľný výhľad na rozhranie – pre jednoduchú orientáciu na náryse.

Rukou vedený diamantový systém na rezanie

DSC-AG 125 FH



Akumulátorový systém na rezanie voľnou rukou

DSC-AGC 18 FH

Vďaka Bluetooth® akumulátoru, ktorý pri zapnutí náradia automaticky spustí pripojený mobilný vysávač.



Technické parametre	DSC-AG 125 FH
Príkonnosť (W)	1.400
Voľnobežné otáčky (min ⁻¹)	3.500 – 11.000
Priemer kotúča (mm)	125
Bočná vzdialenosť (mm)	23
Vzdialenosť vpred (mm)	16
Hĺbka rezu (mm)	27
Závit vretena/príruba	M14
Ø prípojky na odsávanie prachu (mm)	36/27
Hmotnosť – kryt/systém (kg)	0,6/2,9

Technické parametre	DSC-AGC 18 FH
Napätie akumulátora (V)	18
Kapacita akumulátora Li-Ion (Ah)	5,2
Voľnobežné otáčky (min ⁻¹)	4.500 – 8.500
Priemer kotúča (mm)	125
Bočná vzdialenosť (mm)	23
Vzdialenosť vpred (mm)	16
Hĺbka rezu (mm)	27
Závit vretena/príruba	M14
Ø prípojky na odsávanie prachu (mm)	36/27
Hmotnosť vrátane li-ion (kg)	3,2













Presné, voľné prirezávanie

Odsávací kryt umožňuje voľný výhľad na rozhranie a okrem toho sa dá pred prácou blízko pri okraji otvorit.

Jednoduché rezanie bez prachu

S hĺbkou rezu 27 mm ideálna na prirezávanie minerálnych doskových materiálov, ako obkladačky a prírodný kameň.



Rozsah dodávky	Cena €*	Obj. č.
DSC-AG 125 FH		
 DSC-AG 125 FH-Plus odsávací kryt DCC-AG 125 FH, diamantový rezací kotúč ALL-D125 Premium, doska stola TP-DSC-AG 125 FH, prídavná rukoväť VIBRASTOP, v kontajneri SYSTAINER SYS 3 T-LOC	308,00 369,60	769954
DSC-AGC 18 FH		
 DSC-AGC 18-125 FH Li EB-Basic bez akumulátora, bez nabíjačky	423,00 507,60	575759
 DSC-AGC 18-125 FH Li 5,2 EBI-Plus 2 x Akumulátor BP 18 Li 5,2 ASI, rýchlonabíjačka TCL 6	681,00 817,20	575346
Príslušenstvo	Cena €*	Obj. č.
 Prídavná rukoväť AH-M8 VIBRASTOP pre AGC 18, DSC-AGC 18 FH, DSC-AG 125, DSC-AG 125 FH, VIBRASTOP, upínanie M8, samoobslužné balenie	11,90 14,28	769620
 Doska stola TP-DSC-AG 125 FH pre DSC-AGC 18 FH, DSC-AG 125 FH, chráni povrch pri rezaní pred prípadnými stopami obrúsenia, na upevnenie na vodiacom stole odsávacieho krytu, rozmery (D x Š x V) 195 x 103 x 14 mm, samoobslužné balenie	14,90 17,88	200002
Upínacia matica		
 UF-AG M14 pre DSC-AGC 18 FH, DSC-AG 125/230 (do r. výroby 02/2015) a RG 130 (do r. výroby 02/2015), upínacia príruha vpredu, na upnutie rezacieho kotúča, upínanie M 14, samoobslužné balenie	8,60 10,32	769018
 UF-DSC/DSG-AG M pre DSC-AG 125/230 (od r. výroby 03/2015) a RG 130 (od r. výroby 03/2015), upínacia príruha vpredu, na upnutie rezacieho kotúča, upínanie M 14, samoobslužné balenie	8,60 10,32	200241
Príruba Všetky varianty: upínacia príruha – zadná, na upnutie rezacieho kotúča, upínanie Ø 22,23 mm, balenie pre samoobslužný predaj		
 BF-AG 22,2 pre Ø kotúča 115 – 230 mm, pre DSC-AG 125/230	5,40 6,48	767973
 BF-DSC-AGC M14 pre DSC-AGC 18 FH, pre závit vretena M14	7,80 9,36	204121
 Kľúč KF-AG pre DSC-AGC 18 FH, DSC-AG 125/230, pre upínacíu prírubu, samoobslužné balenie	7,00 8,40	769040
 Technológia akumulátorov a nabíjania Pozri stranu 22		

* Nezáväzná odporúčaná cena výrobcu. Ceny predajcov sa môžu líšiť.
Bez DPH. | S DPH.

Presné rezanie pri prachu.

Diamantový systém na rezanie.

Preč sú tie časy, keď bolo rezanie a brúsenie prašnou záležitosťou. Škodlivý prach sa spoľahlivo odsáva, zdravie používateľa chráni a používateľ má voľný výhľad na obrobok. V kombinácii so zodpovedajúcim príslušenstvom a spotrebnými materiálmi tak vznikne optimálne riešenie pre efektívnu, čistú a presnú prácu.

Diamantový systém na rezanie

DSC-AG 125

Pre čistú a presnú prácu s hĺbkou rezu až do 27 mm.



Diamantový systém na rezanie

DSC-AG 230

Silné vďaka mineralizovaným konštrukčným materiálom do 63 mm.



Technické parametre	DSC-AG 125	DSC-AG 230
Príkon (W)	1.400	2.600
Voľnobežné otáčky (min ⁻¹)	3.500 – 11.000	6.500
Priemer kotúča (mm)	125	230
Bočná vzdialenosť (mm)	32	35
Vzdialenosť vpred (mm)	78	85
Hĺbka rezu bez/s vodiacou lištou (mm)	27/23	63/59
Ø prípojky na odsávanie prachu (mm)	36/27	36/27
Hmotnosť – kryt/systém (kg)	2,2/4,1	3,2/8,9











Presné rezanie

DSC-AG 125 a DSC-AG 230 sa dajú nasadiť na vodiacu lištu Festool a otvárajú tak nové možnosti aplikácie. Presné prirezávanie materiálov každej veľkosti sa tak vydarí ľahko a presne.

Jednoduché zanorenie









Integrovaná funkcia zanorenia umožňuje začať rez na každom mieste v materiáli. Jednoducho zanorte na poškodenom mieste a režete s vopred zvolenou hĺbkou.





Rozsah dodávky		Cena €*	Obj. č.
DSC-AG 125	Všetky varianty: odsávací kryt DCC-AG 125, diamantový rezací kotúč ALL-D125 Premium, v kontajneri SYSTAINER SYS 4 T-LOC		
	DSC-AG 125 Plus	346,00 415,20	767996
	DSC-AG 125 Plus-FS vodiaca lišta FS 800/2	402,00 482,40	768993
DSC-AG 230	Všetky varianty: odsávací kryt DCC-AG 230, diamantový rezací kotúč ALL-D230 Premium, v kufri		
	DSC-AG 230	557,00 668,40	767997
	DSC-AG 230 FS vodiaca lišta FS 800/2	608,00 729,60	769001
Príslušenstvo		Cena €*	Obj. č.
	Gumený tesniaci krúžok DR-DCC-AG 230 pre DCC-AG 230, DCC-AGP 230, zvýšenie účinnosti odsávania, balenie pre samoobslužný predaj	2,90 3,48	769092
	Prídavná rukoväť Všetky varianty: VIBRASTOP, balenie pre samoobslužný predaj		
	AH-M8 VIBRASTOP pre AGC 18, DSC-AGC 18 FH, DSC-AG 125, DSC-AG 125 FH, upínanie M8	11,90 14,28	769620
	AH-M14 VIBRASTOP pre DSC-AG 230, upínanie M14	16,20 19,44	769621
	Upínacia matica		
	UF-AG M14 pre DSC-AGC 18 FH, DSC-AG 125/230 (do r. výroby 02/2015) a RG 130 (do r. výroby 02/2015), upínacia príruha vpredu, na upnutie rezacieho kotúča, upínanie M 14, samoobslužné balenie	8,60 10,32	769018
	UF-DSC/DSG-AG M pre DSC-AG 125/230 (od r. výroby 03/2015) a RG 130 (od r. výroby 03/2015), upínacia príruha vpredu, na upnutie rezacieho kotúča, upínanie M 14, samoobslužné balenie	8,60 10,32	200241
	Príruba BF-AG 22,2 pre Ø kotúča 115 – 230 mm, pre DSC-AG 125/230, upínacia príruha – zadná, na upnutie rezacieho kotúča, upínanie Ø 22,23 mm, balenie pre samoobslužný predaj	5,40 6,48	767973
	Kľúč KF-AG pre DSC-AGC 18 FH, DSC-AG 125/230, pre upínanie príruby, samoobslužné balenie	7,00 8,40	769040

* Nezáväzná odporúčaná cena výrobcu. Ceny predajcov sa môžu líšiť.
Bez DPH. | S DPH.

15 Rezanie

Rezacie kotúče		Cena €*	Obj. č.
Rezací kotúč Všetky varianty: pre AGC 18, na rezanie ocele a nehrdzavejúcej ocele, obsah balenia 10 ks., Ø otvoru 22,23 mm, šírka rezu 1 mm, v kartónovom obale			
	WS D 125/10 priemer 125 mm	36,70 44,04	204902
	WS D 115/10 priemer 115 mm	32,60 39,12	204903
Diamantový rezací kotúč Všetky varianty: Ø otvoru 22,23 mm			
	ALL-D 125 PREMIUM pre AGC 18, DSC-AGC 18 FH, DSC-AG 125, DSC-AG 125 FH, univerzálna oblasť použitia, výška segmentov 10 mm, priemer 125 mm, šírka rezu 2 mm, samoobslužné balenie	74,60 89,52	769154
	C-D 125 PREMIUM pre AGC 18, DSC-AGC 18 FH, DSC-AG 125, DSC-AG 125 FH, na betón, výška segmentov 10 mm, priemer 125 mm, šírka rezu 2,2 mm, samoobslužné balenie	87,30 104,76	769158
	MJ-D125 PREMIUM pre DSC-AG 125, DSC-AG 125 FH, na sanovanie škár, výška segmentu 10 mm, priemer 125 mm, šírka rezu 6,5 mm, v kartónovom obale	100,00 120,00	769087
	TL-D125 PREMIUM pre AGC 18, DSC-AGC 18 FH, DSC-AG 125, DSC-AG 125 FH, vhodný na rezanie obkladačiek, škridiel a betónových krytinových tvaroviek, priemer 125 mm, šírka rezu 1,2 mm, výška segmentov 10 mm, samoobslužné balenie	49,50 59,40	769162
	ALL-D 230 PREMIUM pre DSC-AG 230, AGP 230, univerzálna oblasť použitia, výška segmentu 9 mm, priemer 230 mm, šírka rezu 2,4 mm, balenie pre samoobslužný predaj	137,80 165,36	769155
	C-D 230 PREMIUM pre DSC-AG 230, AGP 230, na betón, výška segmentu 12 mm, priemer 230 mm, šírka rezu 2,4 mm, balenie pre samoobslužný predaj	163,00 195,60	769159

Odsávacie kryty	Cena €*	Obj. č.
 <p>Veko odsávača DCC-AG 125 FH pre DSC-AG 125, DSC-AG 125 FH a AG 125, pre bezprašnú prácu s uhlovou brúskou, kľúč s vnútorným šesťhranom, priemer 125 mm, Ø prípojky na odsávanie prachu 36/27 mm, hmotnosť 0,6 kg, v kartónovom obale</p>	<p>101,80 122,16</p>	769953
<p>Veko odsávača Všetky varianty: na zníženie zaťaženia prachom, kľúč s vnútorným šesťhranom, upínacia príručka, kľúč na matice s čelnými otvormi, Ø prípojky na odsávanie prachu 36/27 mm, v kartónovom obale</p>		
 <p>DCC-AG 125 pre AG 125, AGP 125-12/14, priemer 125 mm, hmotnosť 2,2 kg</p>	<p>170,70 204,84</p>	769075
 <p>DCC-AG 230 pre AG 230, AGP 230-22/26, priemer 230 mm, hmotnosť 3,2 kg</p>	<p>205,80 246,96</p>	769077

Aplikácia Festool Order Jednoduché spojenie nájdania a objednania

Aplikácia Festool Order je perfektným nástrojom pre remeselníkov, pomocou ktorej môžu jednoducho, zrozumiteľne a prehľadne rôznymi cestami nájsť a spravovať príslušenstvo a spotrebný materiál, vytvárať nákupné zoznamy a napr. e-mailom ich zaslať obchodníkovi.

Stiahnite si bezplatne teraz pre Android a iOS a nainštalujte:



16 Osvetlenie





312 Akumulátorové svetidlo
SYSLITE UNI



312 Pracovné svetidlo
SYSLITE KAL II



312 Stavebné svetidlo
SYSLITE DUO



312 Pracovný svetlomet
SYSLITE STL 450

Všetko vidieť. Pracovať presne.

S vhodným svetlom pre každú situáciu.

Či stavebné svietidlo SYSLITE DUO, pracovné svietidlo SYSLITE KAL, šikovné SYSLITE UNI alebo kontrolné svietidlo na povrchy SYSLITE STL 450 – všetky vám majú uľahčiť vašu prácu. Vynikajúcim osvetlením v každej situácii – od malých plôch až po celé miestnosti. Pretože kvalitné osvetlenie je nevyhnutným predpokladom dobrej práce.

Akumulátorové svietidlo **SYSLITE UNI**

Malá a kompaktná pre maximálnu mobilitu.
Použiteľná so všetkými akumulátormi Festool.

Stavebné svietidlo **SYSLITE DUO**

Veľkoplôšné osvetlenie (sieťové napájanie) celých miestností s kvalitou podobnou dennému svetlu. A maximálne flexibilne použiteľné: stojac na statíve Festool alebo na háku s možnosťou zavesenia na zadnej strane.



Pracovné svietidlo **SYSLITE KAL II**





Tmavé plochy zmení na pracovné, a to maximálne variabilne: dá sa postaviť alebo zavesiť v 5 rôznych polohách a napájať rôznymi zdrojmi energie (interný akumulátor, akumulátor, sieťový kábel, nabíjací kábel do auta).

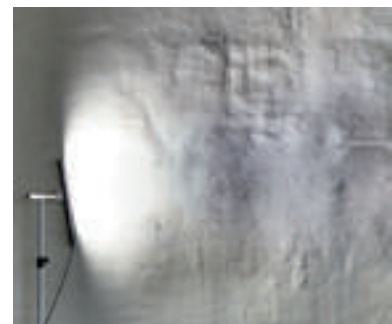



Pásové svetlo **SYSLITE STL 450**

Pásové svetlo optimálne koncentruje svetlo – ideálne na kontrolu povrchov už počas práce. Variabilná výška a sklon k vhodnému statívu s dlhým káblom pre veľkú oblasť použitia.



Technické parametre	UNI	KAL II	DUO	STL 450
Hodnota v lúmenoch 1./2. stupeň (lm)	30/43	310/769	8.000/-	1.200/-
Osvetľovacie prostriedky (W)	9	18	112	18
Farba svetla (K)	-	-	5.000	5.000
Čas svietenia (interný akumul.) 1./2. stupeň (min)	-	290/120	-	-
Prevádzka s externými akumulátormi Festool (V)	10,8 – 18	10,8 – 18	-	-
Trieda ochrany krytu	-	IP 2X	IP 55	IP 55
Dĺžka kábla (m)	-	-	4,8	5
Rozmer závitů – statív (")	-	1/4	-	-
Hmotnosť (bez akumulátora) (kg)	0,34	0,7	-	-
Hmotnosť (kg)	-	-	3,4	1,5

Rozsah dodávky	Cena €*	Obj. č.
UNI		
 SYSLITE UNI háč na lešenie, bez nabíjačky, bez akumulátora, balenie pre samoobslužný predaj	83,70 100,44	769079
KAL II		
Všetky varianty: integrovaný akumulátor Li-Ion 7,2 V, nabíjací adaptér do auta, sieťový nabíjací adaptér 230 V, taška na prepravu, balenie pre samoobslužný predaj		
 KAL II	175,00 210,00	500721
KAL II-Set magnetická guľová hlava so statívovým tanierom	207,00 248,40	499815
DUO		
 DUO v kartónovom obale	296,00 355,20	200164
DUO-Plus v kontajneri SYSTAINER SYS 3 T-LOC	327,00 392,40	769962
DUO-Set statív ST DUO 200, v kontajneri SYSTAINER SYS 3 T-LOC	449,00 538,80	574653
STL 450		
 STL 450 v puzdre	290,00 348,00	201937
STL 450-Set adaptér AD-ST DUO 200, statív ST DUO 200, v kartónovom obale	479,00 574,80	202911
LHS 225/CTM 36/STL 450-Set adaptér AD-ST DUO 200, statív ST DUO 200, Kontrolné svetlo STL 450, brúska s dlhým krkom LHS 225 EQ-Plus/IP, mobilný odsávač CTM 36 E AC-LHS, držiak nástrojov PLANEX, v kontajneri SYSTAINER SYS MAXI	2.470,00 2.964,00	575460

Príslušenstvo	Cena €*	Obj. č.
 Magnetická guľová hlava MA KAL pre svorky na vod. lištu Festool, guľová hlava, otočná o 360°, na flexibilné upevnenie pracovného osvetlenia SYSLITE KAL a KAL II, tanier pre externý statív, síla držania magnetom 16 kg, balenie pre samoobslužný predaj	51,60 61,92	499814
 Statív ST DUO 200 pre SYSLITE DUO, plynulé nastavenie výšky dvomi výsuvmi v rozsahu 150 až 200 cm, priestorovo úsporné skladanie a s hmotnosťou 5,6 kg ľahké prenášanie, v kartónovom obale	144,00 172,80	200038
 Adaptér AD-ST DUO 200 pre kontrolné svetlo SYSLITE STL 450, na upevnenie na statív ST DUO 200, hmotnosť 1,1 kg, v kartónovom obale	80,40 96,48	201936
 Taška ST-BAG pre statív ST DUO 200, lúčové svetlo STL 450 a adaptér AD-ST DUO 200, Taška na prenášanie s popruhom na plece a rúčkou, Na odkladanie a jednoduchú prepravu statív SYSLITE DUO a lúčového svetla SYSLITE STL, s praktickými bočnými vreckami pre ďalšie systémové príslušenstvo, balenie pre samoobslužný predaj	70,90 85,08	203639
 Technológia akumulátorov a nabíjania Pozri stranu 22		

* Nezáväzná odporúčaná cena výrobcu. Ceny predajcov sa môžu líšiť.
Bez DPH. | S DPH.
Hodnoty vibrácií a emisii nájdete v návodoch na obsluhu na www.festool.sk/vibration

17 Organizácia pracoviska



NOVÉ



318 Systainer



323 Elektrický rozvádzač
SYS-PowerHub



324 Mobilná dielňa



326 Organizačné centrum



328 Multifunkčný stôl



330 Vodiace lišty



333 Dvojitá vákuová rukoväť
GECKO



333 Dýza s vákuovým upínaním
CT WINGS



334 Vákuový upínací systém
VAC SYS



336 Prípojka energie/odsávania
a odsávacie rameno



338 Stavebné rádio SYSROCK



339 Príslušenstvo plug it



Systainer³ spája dielňu a stavbu.

NOVÉ

Nová generácia Systainer³ umožňuje takú mobilitu ako nikdy predtým. Festool, Tanos a bott vyvinuli mobilný systém, ktorý sa dá perfektne integrovať do automobilového zariadenia bott. Zvyčajný poriadok a kompatibilitu systému Systainer tak nájdete teraz určite aj vo vašom vozidle.



Vďaka špeciálnemu uchyteniu sa dajú Systainer³ integrovať priamo do automobilového zariadenia bott.

Jednoducho usporiadanejšie, jednoducho prehľadnejšie, jednoducho lepšie organizované.

Čokoľvek pracovný deň prinesie – vďaka výnimočnej kompatibilite systému Systainer budete vynikajúco vybavený do každej situácie. Všetky generácie systému Systainer sa dajú navzájom kombinovať a dajú sa spojiť s ďalším systémovým príslušenstvom, ako napr. pojazdný vozík alebo mobilná dielňa. Okrem toho sú v systéme Systainer³ stroje, príslušenstvo a spotrebný materiál spoľahlivo chránené pred striekajúcou vodou a nárazmi.



















Systainer³ sa dá vždy otvoriť, aj bez odpojenia.







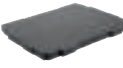







Ešte nikdy nebolo jednoduchšie udržiavať poriadok. V organizéri Systainer³ sa dajú malé predmety individuálne a prehľadne roztriediť.

Festool vyvíja nové inovácie – a nové štandardy. Krok za krokom od roku 2020 preorientujeme naše celé portfólio na systém Systainer³.

Všetky informácie nájdete kedykoľvek na www.festool.sk/mobilita











17 Organizácia pracoviska

Systainer ³ M		Cena €*	Obj. č.
NOVÉ	Systainer³ Všetky varianty: v štandardnom formáte s osvedčenou základnou plochou, kryt na políčko na popis		
	SYS3 M 112 rozmer s nožičkami [D x Š x V] 396 x 296 x 112 mm, objem 7,7 l, hmotnosť 1,4 kg	55,60 66,72	204840
	SYS3 M 137 rozmer s nožičkami [D x Š x V] 396 x 296 x 137 mm, objem 10,4 l, hmotnosť 1,5 kg	59,70 71,64	204841
	SYS3 M 187 rozmer s nožičkami [D x Š x V] 396 x 296 x 187 mm, objem 15,9 l, hmotnosť 1,7 kg	63,80 76,56	204842
	SYS3 M 237 rozmer s nožičkami [D x Š x V] 396 x 296 x 237 mm, objem 21,4 l, hmotnosť 1,9 kg	67,90 81,48	204843
	SYS3 M 337 rozmer s nožičkami [D x Š x V] 396 x 296 x 337 mm, objem 32,4 l, hmotnosť 2,4 kg	72,00 86,40	204844
	SYS3 M 437 rozmer s nožičkami [D x Š x V] 396 x 296 x 437 mm, objem 43,1 l, hmotnosť 2,9 kg	76,00 91,20	204845
	Mäkká krycia výplň SE-DP SYS3 M pre Systainer ³ M, chráni obsah, vo vrecku	6,20 7,44	204940
	Mäkká výplň dna SE-BP SYS3 M pre Systainer ³ M, chráni obsah, vo vrecku	6,90 8,28	204941
	Rastrová pena SE-VAR SYS3 M/2 pre Systainer ³ M, rastrová podložka na vylomenie akéhokoľvek požadovaného tvaru, obsah balenia 2 ks., vo vrecku	17,00 20,40	204942
	Vložka na kartuše TZE-KT SYS3 M pre Systainer ³ M 337/437, na uloženie kartuší a viek kartuší, v kartónovom obale	21,10 25,32	204943
Systainer ³ L		Cena €*	Obj. č.
NOVÉ	Systainer³ Všetky varianty: so širokou základnou plochou pre ešte viac miesta, kryt na políčko na popis		
	SYS3 L 137 rozmer s nožičkami [D x Š x V] 508 x 296 x 137 mm, objem 13,2 l, hmotnosť 1,9 kg	72,50 87,00	204846
	SYS3 L 187 rozmer s nožičkami [D x Š x V] 508 x 296 x 187 mm, objem 20,2 l, hmotnosť 2,1 kg	77,60 93,12	204847
	SYS3 L 237 rozmer s nožičkami [D x Š x V] 508 x 296 x 237 mm, objem 27,4 l, hmotnosť 2,4 kg	82,70 99,24	204848
	Mäkká krycia výplň SE-DP SYS3 L pre Systainer ³ L, chráni obsah, vo vrecku	14,80 17,76	204944
	Mäkká výplň dna SE-BP SYS3 L pre Systainer ³ L, chráni obsah, vo vrecku	12,60 15,12	204945
	Rastrová pena SE-VAR SYS3 L/2 pre Systainer ³ L, rastrová podložka na vylomenie akéhokoľvek požadovaného tvaru, obsah balenia 2 ks., vo vrecku	37,60 45,12	204946











Systainer ³ organizér M		Cena €*	Obj. č.
NOVÉ	Systainer³ organizér Všetky varianty: v štandardnom formáte s osvedčenou základnou plochou, prehľadné riešenie na usporiadanie a prepravu malých predmetov s priehľadným vekom, rozmer s nožičkami (D x Š x V) 396 x 296 x 89 mm, objem 7,4 l		
	SYS3 ORG M 89 bez vkladacích boxov, hmotnosť 1,6 kg	55,60 66,72	204852
	SYS3 ORG M 89 22xESB 13 x vkladací box 50 x 50 x 68, 8 x vkladací box 50 x 100 x 68, vkladací box 100 x 150 x 68, hmotnosť 2,2 kg	69,90 83,88	204853
	SYS3 ORG M 89 6xESB vkladací box 50 x 50 x 68, vkladací box 50 x 100 x 68, 3 x vkladací box 100 x 150 x 68, vkladací box 100 x 350 x 68, hmotnosť 2 kg	69,90 83,88	204854
Systainer ³ organizér L		Cena €*	Obj. č.
NOVÉ	Systainer³ organizér Všetky varianty: so širokou základnou plochou pre ešte viac miesta, prehľadné riešenie na usporiadanie a prepravu malých predmetov s priehľadným vekom, rozmer s nožičkami (D x Š x V) 508 x 296 x 89 mm, objem 9,7 l		
	SYS3 ORG L 89 bez vkladacích boxov, hmotnosť 2 kg	67,40 80,88	204855
	SYS3 ORG L 89 20xESB 10 x vkladací box 50 x 50 x 68, 6 x vkladací box 50 x 100 x 68, 2 x vkladací box 100 x 100 x 68, vkladací box 100 x 150 x 68, vkladací box 150 x 150 x 68, hmotnosť 2,7 kg	81,60 97,92	204856
	SYS3 ORG L 89 10xESB vkladací box 50 x 50 x 68, 4 x vkladací box 50 x 100 x 68, vkladací box 100 x 100 x 68, 3 x vkladací box 100 x 150 x 68, vkladací box 100 x 350 x 68, hmotnosť 2,4 kg	81,60 97,92	204857
Príslušenstvo pre Systainer ³ organizér M/L		Cena €*	Obj. č.
NOVÉ	Vkladacie boxy Všetky varianty: pre Systainer ³ organizér, na prehľadné roztriedenie a uloženie, schránky bez obsahu, vo vrecku		
	Box 50x50x68/10 rozmery (D x Š x V) 50 x 50 x 68 mm, obsah balenia 10 ks.	12,30 14,76	204858
	Box 50x100x68/10 rozmery (D x Š x V) 50 x 100 x 68 mm, obsah balenia 10 ks.	13,30 15,96	204859
	Box 100x100x68/6 rozmery (D x Š x V) 100 x 100 x 68 mm, obsah balenia 6 ks.	12,30 14,76	204860
	Box 100x150x68/6 rozmery (D x Š x V) 100 x 150 x 68 mm, obsah balenia 6 ks.	13,30 15,96	204861
	Box 100x350x68/2 rozmery (D x Š x V) 100 x 350 x 68 mm, obsah balenia 2 ks.	14,30 17,16	204862
	Box 150x150x68/6 rozmery (D x Š x V) 150 x 150 x 68 mm, obsah balenia 6 ks.	10,20 12,24	204863
	Box 150x300x68/2 rozmery (D x Š x V) 150 x 300 x 68 mm, obsah balenia 2 ks.	11,30 13,56	204864
	Opis BS-BOX/25 pre všetky vkladacie boxy s výškou 68 mm, na individuálne popisky, obsah balenia 25 ks., vo vrecku	10,90 13,08	204949

17 Organizácia pracoviska

MAXI-SYSTAINER		Cena €*	Obj. č.
MAXI-SYSTAINER Všetky varianty: možnosť spojenia so Systainer ³ M, T-LOC, SORTAINER			
	SYS MAXI rozmery (D x Š x V) 596 x 390 x 210 mm, vnútorný rozmer (D x Š x V) 545 x 330 x 168 mm, hmotnosť 4 kg	96,80 116,16	490701
	SYS MAXI 2 rozmery (D x Š x V) 596 x 390 x 157,5 mm, vnútorný rozmer (D x Š x V) 545 x 330 x 124 mm, hmotnosť 3 kg	88,30 105,96	492582
	Mäkká krycia výplň SE-DP SYS-MAXI pre SYS MAXI, so zvlhnenou štruktúrou, rozmery (D x Š x V) 560 x 340 x 30 mm, vo vrecku	16,40 19,68	491633
	Mäkká výplň dna SE-BP SYS-MAXI pre SYS MAXI, vo vrecku	11,40 13,68	491632
MINI-SYSTAINER T-LOC		Cena €*	Obj. č.
MINI-SYSTAINER T-LOC Všetky varianty: pre prehľadné usporiadanie malých predmetov a ručného náradia, možnosť spojenia so SYS-MINI 1 a 3 TL, nedá sa spojiť so Systainer ³ , T-LOC, Classic, SORTAINER, SYS MINI classic			
	SYS-MINI 1 TL rozmery (D x Š x V) 265 x 171 x 71 mm, vnútorný rozmer (D x Š x V) 255 x 155 x 53 mm, hmotnosť 0,4 kg	17,60 21,12	499622
	SYS-MINI 1 TL TRA Priehľadný kryt, rozmery (D x Š x V) 265 x 171 x 71 mm, vnútorný rozmer (D x Š x V) 255 x 155 x 53 mm, hmotnosť 0,4 kg	21,20 25,44	203813
	SYS-MINI 1 TL TRA UNI univerzálna vložka TZE-UNI SYS MINI TL, Priehľadný kryt, rozmery (D x Š x V) 265 x 171 x 71 mm, vnútorný rozmer (D x Š x V) 255 x 155 x 53 mm, hmotnosť 0,6 kg	35,80 42,96	203821
	SYS-MINI 3 TL rozmery (D x Š x V) 265 x 171 x 142 mm, vnútorný rozmer (D x Š x V) 255 x 155 x 124 mm, hmotnosť 0,4 kg	23,10 27,72	202544
	Mäkká krycia výplň SE-DP SYS-MINI TL pre SYS MINI TL, rozmery (D x Š x V) 247 x 134 x 15 mm, vo vrecku	6,20 7,44	499619
	Univerzálna vložka TZE-UNI SYS MINI TL pre SYS MINI TL, rozmery (D x Š x V) 258 x 163 x 45 mm, vo vrecku	8,40 10,08	499620
SYSTAINER T-LOC so zásuvkou v kryte		Cena €*	Obj. č.
SYSTAINER T-LOC DF Všetky varianty: 1x kryt na políčko na popis			
	SYS 1 TL-DF rozmery (D x Š x V) 396 x 296 x 105 mm, rozmer s nožičkami (D x Š x V) 396 x 296 x 112 mm, vnútorný rozmer (D x Š x V) 383 x 273 x 68 mm, hmotnosť 1,5 kg	67,00 80,40	497851
	SYS 2 TL-DF rozmery (D x Š x V) 396 x 296 x 157,5 mm, rozmer s nožičkami (D x Š x V) 396 x 296 x 164,5 mm, vnútorný rozmer (D x Š x V) 383 x 267 x 121 mm, hmotnosť 1,7 kg	72,00 86,40	497852
	SYS 3 TL-DF rozmery (D x Š x V) 396 x 296 x 210 mm, rozmer s nožičkami (D x Š x V) 396 x 296 x 217 mm, vnútorný rozmer (D x Š x V) 382 x 266 x 173 mm, hmotnosť 2 kg	75,70 90,84	498390

SYSTAINER T-LOC SYS-Combi		Cena €*	Obj. č.
SYSTAINER T-LOC Všetky varianty: flexibilne deliteľná zásuvka na príslušenstvo, spotrebný materiál, drobnosti a iné, vnútorné rozmery zásuvky (D x Š x V) 350 x 255 x 69 mm			
	SYST-COMBI 2 kombinácia SYSTAINER T-LOC veľkosti 2 a priestrannej zásuvky, rozmery (D x Š x V) 396 x 296 x 263 mm, rozmer s nožičkami (D x Š x V) 396 x 296 x 270 mm, vnútorné rozmery hornej priehradky (D x Š x V) 383 x 267 x 127 mm, hmotnosť 3,2 kg	107,10 128,52	200117
	SYST-COMBI 3 kombinácia SYSTAINER T-LOC veľkosti 3 a priestrannej zásuvky, rozmery (D x Š x V) 396 x 296 x 315 mm, rozmer s nožičkami (D x Š x V) 396 x 296 x 322 mm, vnútorné rozmery hornej priehradky (D x Š x V) 382 x 266 x 180 mm, hmotnosť 3,5 kg	115,10 138,12	200118
	Vkladacie boxy Set 60x60/120x71 3xFT pre SYS-COMBI 2, SYS-COMBI 3 a SYS 4 TL-SORT/3, vkladacie boxy a deliace priehradky pre individuálne rozdelenie zásuvky, 8 x vkladací box 60 x 60 x 71 mm, 4 x vkladací box 60 x 120 x 71 mm, 3 x deliaca priehradka, 2 x bezpečnostná podložka, vo vrecku	20,30 24,36	201124
SORTAINER		Cena €*	Obj. č.
	SORTAINER SYS 4 TL-SORT/3 tri zásuvky s objemom 6,7 l sa môžu vkladacími boxmi a deliacimi priehradkami individuálne zostaviť a rozdeliť (vkladacie boxy nie sú súčasťou dodávky), možnosť spojenia so všetkými Systainermi ³ , T-LOC a Classic, Sortainermi, mobilnými vysávačmi CLEANTEC, rozmery (D x Š x V) 396 x 296 x 322 mm, hmotnosť 5,95 kg	118,40 142,08	200119
	Vkladacie boxy Set 60x60/120x71 3xFT pre SYS-COMBI 2, SYS-COMBI 3 a SYS 4 TL-SORT/3, vkladacie boxy a deliace priehradky pre individuálne rozdelenie zásuvky, 8 x vkladací box 60 x 60 x 71 mm, 4 x vkladací box 60 x 120 x 71 mm, 3 x deliaca priehradka, 2 x bezpečnostná podložka, vo vrecku	20,30 24,36	201124
SORTAINER Všetky varianty: 2 deliace priečky v každej zásuvke, rozmery (D x Š x V) 395 x 295 x 210 mm			
	SYS 3-SORT/4 2 x malá zásuvka (D x Š x H) 255 x 75 x 30 mm, veľká zásuvka (D x Š x H) 255 x 165 x 30 mm, veľká zásuvka (D x Š x H) 255 x 348 x 85 mm, 6 x rámečkov na štítky, 8 x popisných štítkov, hmotnosť 4 kg	132,20 158,64	491522
	SYS 3-SORT/6 6 x veľká zásuvka (D x Š x H) 255 x 165 x 30 mm, 6 x rámečkov na štítky, 8 x popisných štítkov, hmotnosť 4,9 kg	147,10 176,52	491984
	SYS 3-SORT/9 6 x malá zásuvka (D x Š x H) 255 x 75 x 30 mm, 3 x veľká zásuvka (D x Š x H) 255 x 165 x 30 mm, 9 x rámečkov na štítky, 16 x popisných štítkov, hmotnosť 5,1 kg	147,10 176,52	491985
	SYS 3-SORT/12 12 x malá zásuvka (D x Š x H) 255 x 75 x 30 mm, 12 x rámečkov na štítky, 16 x popisných štítkov, hmotnosť 5,3 kg	147,10 176,52	491986
SYS-ToolBox		Cena €*	Obj. č.
SYS-ToolBox Všetky varianty: na praktickú prepravu ručného náradia, spotrebného materiálu alebo príslušenstva, dosadacia plocha 396 x 296 mm			
	SYS-TB-1 rozmery (D x Š x V) 396 x 296 x 150 mm, výška 150 mm, nosnosť 7 kg, objem 12,5 l	43,40 52,08	495024
	SYS-TB-2 rozmery (D x Š x V) 396 x 296 x 257 mm, výška 257 mm, nosnosť 14 kg, objem 20 l	54,30 65,16	499550

17 Organizácia pracoviska

SYS-StorageBox		Cena €*	Obj. č.
	SYS-StorageBox SYS-SB plastová nádoba bez obsahu, s jednotlivými vyberateľnými vkladacími boxmi, s možnosťou spojenia s celým sortimentom Systainerov (okrem SYS-Mini), 2x box 60 x 60 x 71 SYS-SB, 2x box 60 x 120 x 71 SYS-SB, 1x box 180 x 120 x 71 SYS-SB, rozmery (D x Š x V) 396 x 296 x 167 mm, výška s rukoväťou 240 mm, hmotnosť 2,5 kg	96,30 115,56	499901
Vkladacie boxy Všetky varianty: pre SYS-Storage Box SYS-SB, v kartónovom obale			
	Box 60x60x71/6 SYS-SB obsah balenia: 6 ks., obsah balenia 6 ks., rozmery (D x Š x V) 60 x 60 x 71 mm	10,60 12,72	500066
	Box 60x120x71/4 SYS-SB obsah balenia: 4 ks., obsah balenia 4 ks., rozmery (D x Š x V) 60 x 120 x 71 mm	12,20 14,64	500067
	Box 180x120x71/2 SYS-SB obsah balenia: 2 ks., obsah balenia 2 ks., rozmery (D x Š x V) 180 x 120 x 71 mm	13,50 16,20	500068
Stojan SYSTAINER		Cena €*	Obj. č.
	Stojan SYSTAINER SYS-PORT 500/2 nie je schválený pre montáž do vozidiel, stabilné telo z oceleového plechu, 5 x popisovacích etikiet pre teleskopické regály, s 3 zásuvkami na SYSTAINER, bez Systainerov, rozmery (D x Š x V) 400 x 500 x 500 mm, hmotnosť 19 kg, v kartónovom obale	439,50 527,40	491921
	Stojan SYSTAINER SYS-PORT 1000/2 nie je schválený pre montáž do vozidiel, stabilné telo z oceleového plechu, 5 x popisovacích etikiet pre teleskopické regály, s 5 zásuvkami na SYSTAINER, 4 riadiace kolieska s guľôčkovými ložiskami (2 z nich s aretačnou brzdou), bez Systainerov, rozmery (D x Š x V) 400 x 500 x 1.100 mm, hmotnosť 33 kg, v kartónovom obale	591,20 709,44	491922
	Súprava koliesok SYS-PORT R/2 pre SYS-Port, na mobilné použitie Systainer-Portu, priemer 75 mm, v kartónovom obale	78,20 93,84	491932
	Teleskopický plnovýsuv SYS-PORT/TA v kartónovom obale	108,80 130,56	491923
Výsuv pre Systainer		Cena €*	Obj. č.
Vysúvací prvok Všetky varianty: pre Systainer ³ M, T-LOC a Classic, na zostavenie individuálneho regálového systému, v rastri s 32 otvormi, rozmery (D x Š x V) 425 x 376 x 57 mm, max. zaťaženie 20 kg, v kartóne			
	SYS-AZ	41,20 49,44	500692
	SYS-AZ-Set obsah balenia 5 ks.	206,00 247,20	500767
	Zámok S-AZ pre SYS-AZ, zámok so systémom jedného kľúča, na dodatočnú montáž do výsuvacieho prvku SYS-AZ, uzatvára jednotlivý výsuvací prvok na strane tela (s použitím systému jedného kľúča), v kartónovom obale	12,10 14,52	500693
Prostriedky na prepravu SYSTAINEROV		Cena €*	Obj. č.
	Pojazdný vozík SYS-RB pre ľahšiu prepravu systému Systainer ³ a T-LOC, 4 masívne rukoväti, 4 riadiace kolieska (z toho 2 aretovateľné), priechodky pre upínacie popruhy, základná plocha 508 x 396 mm, nosnosť 100 kg, Ø koliesok 100 mm, hmotnosť 3,4 kg, v kartónovom obale	83,10 99,72	204869
	SYS-Roll SYS-Roll 100 na prenášanie Systainer ³ , T-LOC a Classic, extra veľké kolieska (Ø 200 mm) na jednoduchú prepravu po schodoch, otočné a fixovateľné predné kolieska – otočné do všetkých smerov, vrátane bezpečnostného popruhu, rozmery (D x Š x V) 440 x 600 x 1 100 mm, celková hmotnosť 100 kg, nosnosť zásuvky 5 kg, Ø koliesok vpredú 75 mm, Ø koliesok vzadu 200 mm, hmotnosť 6,5 kg, v kartóne	177,10 212,52	498660

SYSTAINER T-LOC s vložkami na ručné náradie	Cena €*	Obj. č.
 <p>SYSTAINER T-LOC SYS-HWZ rýchle vyhľadanie potrebného náradia vďaka prehľadnému uloženiu všetkého ručného náradia pre stolára, obsah dodávky bez nástrojov, drevená vložka, príklad osadenia vložky, rozmery (D x Š x V) 396 x 296 x 315 mm, vnútorný rozmer (D x Š x V) 382 x 266 x 285 mm, Veľkosť Systainera SYS 4 T-LOC</p>	<p>155,80 186,96</p>	497658

SYSTAINER T-LOC SYS-MFT	Cena €*	Obj. č.
 <p>SYSTAINER T-LOC SYS-MFT 1x kryt na poličko na popis, s možnosťou spojenia s celým sortimentom Systainerov (okrem SYS-MINI), jednoduché spoločné prenášanie, kryt s MDF doskou na upnutie a fixovanie obrobkov, rozmery (D x Š x V) 396 x 296 x 105 mm, rozmer s nožičkami (D x Š x V) 396 x 296 x 112 mm, vnútorný rozmer (D x Š x V) 383 x 273 x 75 mm, hmotnosť 2 kg</p>	<p>69,40 83,28</p>	500076

Ostatné príslušenstvo	Cena €*	Obj. č.
 <p>Kryt AB-BF SYS TL 55x85mm /10 Priehľadný kryt na polia na popisy na Systainer³, Systainer³ organizér a T-LOC, chráni polia na popisy na SYSTAINER T-LOC pred poškodením mokrom, obsah balenia 10 ks, samoobslužné balenie</p>	<p>4,70 5,64</p>	497855

Elektrické rozvádzače SYS-PowerHub

Prvý bubon na kábel s rohmi a hranami. A systémom. Pevne pripojený, 10 m dlhý kábel má vnútri dostatok miesta. Okrem toho SYS-PowerHub poskytuje priestor pre akumulátory a malé predmety a zásobuje súčasne prúdom až štyri náradia.



Technické parametre	SYS-PH
Trieda ochrany	IP44
Dĺžka kábla (m)	10
Príkon (W)	2.500
Počet zásuviek	5
Rozmery (D x Š x V) (mm)	396 x 296 x 157,5
Vnútorný rozmer (D x Š x V) (mm)	383 x 154 x 128
Hmotnosť (kg)	4,2

Rozsah dodávky	Cena €*	Obj. č.
SYS-PH FR/BE/CZ/SK/PL	166,40 199,68	201682



Ochranná zóna

Do zásuvky vo vnútri sa dá pripojiť napríklad mobilný telefón – bude tak bezpečne chránený pred prachom a nečistotami. Integrovaná tepelná ochrana pred preťažením sa navyše postará o bezpečnosť.

Premení stavbu na vašu dielňu.

Mobilná dielňa.

Dielňa, ktorú si vezmete so sebou – pre ideálne pracovné podmienky na stavbe. Jednoduchá preprava medzi dielňou, autom a stavbou: Vďaka nízkej hmotnosti, kompaktným rozmerom a dobrým transportom po schodoch. A na mieste okamžitá pripravenosť na použitie – bez náročného zostavovania.



Mobilná dielňa MW 1000

Ideálne pripojenie k svetu Festool Systainer – tu všetko do seba zapadá. Rovnako kompatibilné: Všetko príslušenstvo multifunkčného stola MFT.

Technické parametre	MW 1000 Basic	MW 1000
Pracovná výška (mm)	900	900
Rozmery (D x Š x V) (mm)	641 x 600 x 1.076	641 x 600 x 1.185
Rozmery stola (mm)	445 x 363	445 x 363
Nosnosť celková (kg)	100	100
Nosnosť zásuvky (kg)	20	20
Ø koliesok (mm)	200	200
Hmotnosť (kg)	19	31

Rozsah dodávky

		Cena €*	Obj. č.
MW 1000	Všetky varianty: vysúvací prvok SYS-AZ-MW 1000, v kartónovom obale		
	MW 1000 Basic	479,60 575,52	203454
	MW 1000 stôl TSB/1-MW 1000	715,20 858,24	203802



Komfortné

Kompaktné rozmery pre ľahkú montáž a demontáž. SYSTAINER a stôl sa niekoľkými pohybmi uložia bezpečne na prepravu – nehrozí sklznutie počas prepravy.

Perfektný ako systém









Kompatibilná s kompletným sortimentom príslušenstva MFT/3. Nájdete ho na strane 329.



Ľahká preprava

Jednoduché nakladanie do auta, ktoré zvládne aj len jedna osoba, vďaka uhlovo nastaviteľnému manipulačnému oblúku, úchopovým plochám a úchopovej priehlbni na základnom prvku.



Príslušenstvo	Cena €*	Obj. č.
Vysúvací prvok Všetky varianty: v kartónovom obale		
 SYS-AZ-MW 1000 pre mobilnú dielňu MW 1000, beznástrojové upevnenie a individuálne výškové nastavenie, rozmery (D x Š x V) 493 x 373 x 118 mm, nosnosť zásuvky 20 kg, hmotnosť 3,2 kg	67,80 81,36	203456
 SYS-AZ pre všetky Systainery (Classic a T-LOC), na zostavenie individuálneho regálového systému, v rastru s 32 otvormi, rozmery (D x Š x V) 425 x 376 x 57 mm, max. záťaž 20 kg	41,20 49,44	500692
 Stôl TSB/1-MW 1000 pre mobilnú dielňu MW 1000 a MFT/3, zväčšenie pracovnej plochy, hliníkový profil a dierovaná doska umožňujú používanie veľkého množstva dostupného príslušenstva, pracovná výška 900 mm, rozmery (D x Š x V) 1.045 x 500 x 74 mm, hmotnosť 12,2 kg, v kartónovom obale	276,30 331,56	203457
 Prídavný spevňovací mechanizmus MFT/3-ZK na zafixovanie príložníka na V-drážke, balenie pre samoobslužný predaj	35,10 42,12	495541
 Upínacie prvky MFT-SP pre MFT, na bezpečné a presné upevnenie obrobku (rezanie, brúsenie, frézovanie, vrtanie...), obsah balenia 2 ks., balenie pre samoobslužný predaj	97,00 116,40	488030
 Páková svorka FS-HZ 160 pre FS/2, MFT, vyhotovenie oceľ, upínacia šírka 160 mm, balenie pre samoobslužný predaj	53,10 63,72	491594
Skrutkovacia svorka Všetky varianty: pre FS/2, MFT, vyhotovenie oceľ, obsah balenia 2 ks., balenie pre samoobslužný predaj		
 FSZ 120 upínacia šírka 120 mm	38,60 46,32	489570
 FSZ 300 upínacia šírka 300 mm	47,50 57,00	489571

* Nezáväzná odporúčaná cena výrobcu. Ceny predajcov sa môžu líšiť.
Bez DPH. | S DPH.

Pre efektívne pracovné procesy. Mobilné organizačné centrum.

Takto si zorganizujete svoje pracovisko najlepšie. Do jedného nástroja môžete uložiť všetky stroje, príslušenstvo a dokonca aj mobilný vysávač a budete ich mať okamžite poruke a pripravené. A keď budete musieť zmeniť miesto v rámci dielne, náš Center pôjde pohodlne s vami.



Universalcenter UCR 1000

Súprava pozostávajúce z multifunkčného stolčeka MFH 1000 a Workcenter WCR 1000.

Workcenter WCR 1000

Workcenter sa dá spojiť nielen s multifunkčným stolčekom, ale aj so všetkými mobilnými vysávačmi Festool s T-LOC. Okrem toho poskytuje veľkú odkladaciu plochu pre SYSTAINERY a množstvo hákov na príslušenstvo a náradie.

Multifunkčný stolček MFH 1000

Multifunkčný stolček je nielen stabilný a pohodlný na posedenie, ale aj základ pre Workcenter WCR 1000.



Toolcenter TC 3000/2

Poskytuje stabilitu a napriek tomu ešte aj pracovnú plochu. Okrem toho môžete Systainer do SYS3 M 237 uložiť do uzamykateľnej časti skrine.

Technické parametre	WCR 1000	MFH 1000	UCR 1000	TC 3000/2
Rozmery (D x Š x V) (mm)	-	695 x 436 x 524	-	470 x 1.070 x 960
Šírka valčekov (mm)	-	32	32	-
Ø koliesok (mm)	-	100	100	-
Nastaviteľná výška (mm)	545 – 785	-	1.031 – 1.271	-
Veľká švorcová schéma otvorov (mm)	9,2 x 9,2	9,2 x 9,2	9,2 x 9,2	-
Vnútorňá vzdialenosť otvorov štvorcového dierovania (mm)	38	38,1	38,1	-
Hmotnosť (kg)	10,2	27	37	43

Rozsah dodávky		Cena €*	Obj. č.
UCR 1000			
	UCR 1000 Workcenter WCR 1000, multifunkčný stolček MFH 1000 (bez podložky na sedenie), v kartónovom obale	726,30 871,56	498966
WCR 1000			
	WCR 1000 plocha, odkladacia vanička, odkl. prieh. na stenu s otvormi, dvojitý hák na náradie/nástroje, dvojitý univerzálny hák, 6 x štand. hákov (125 mm dlhých), 2 x stien s kvadr. otvormi, upínanie pre Systainer, v kartónovom obale	416,90 500,28	497471
MFH 1000			
	MFH 1000 podložka na sedenie MFH 1000 SK, Montážna sada, v kartónovom obale	344,90 413,88	498967
TC 3000/2			
	TC 3000/2 držiak hadice, protišmyková podložka, v kartónovom obale	688,60 826,32	583881
Príslušenstvo			
	Tesné pero WCR 1000 PF 2x pre WCR 1000, UCR 1000, lícovacie perá na pripevnenie individuálneho príslušenstva v profilovej drážke, 2x tesné perá vrátane skrutiek, balenie pre samoobslužný predaj	12,90 15,48	497476
	Hák(y) na stenu s otvormi LWH HSK-A pre WCR 1000, MFH 1000, UCR 1000, na zavesenie doštičiek na ručné brús. HSK-A 80 x 130, HSK-A 80 x 200, HSK-A 115 x 226, nehodí sa pre doštičku na ručné brúsenie HSK-A 80 x 400, ochranná vrstva zabraňuje poškodeniu, rozmery dĺžka x šírka 38,1 x 38,1 mm, v kartónovom obale	34,70 41,64	498968
	Hák na náradie WCR 1000 WH pre WCR 1000, UCR 1000, na zavesenie druhého náradia, na použitie ako držiak na hadice, v kartónovom obale	59,60 71,52	497474
	Hák WCR 1000 SHQ pre WCR 1000, UCR 1000, štandardný hák na upevnenie na stenu s otvormi, obsah balenia 6 ks., balenie pre samoobslužný predaj	22,20 26,64	497475
	Držiak na striekaciu pištoľ WCR 1000 LPH pre Workcenter WCR 1000, držiak na lakovaciu pištoľ, na montáž v profilovej drážke pre Workcenter WCR 1000, 2x skrutka, 2x matica, rozmery (D x Š x V) 148 x 76 x 60 mm, hmotnosť 0,5 kg, v kartónovom obale	27,50 33,00	498361
	Spodná odkladacia priehradka WCR 1000 AB pre WCR 1000, UCR 1000, veľká odkl. priehradka na odloženie malých častí, schránky na brús. papier, skrutky atď., v kartónovom obale	45,50 54,60	497477
	Zadná stena TC 3000 RW pre Toolcenter TC 3000, TC 3000/2 vrátane 10 hákov na zavesenie, rozmery dĺžka x šírka 990 x 340 mm, v kartónovom obale	169,50 203,40	452986
	Držiak nástroja WHR/D-TC pre TC 2000, TC 3000, TC 3000/2, na bezpečné a ergonomické odkladanie až dvoch elektrických alebo pneumatických prístrojov súčasne, v kartónovom obale	56,30 67,56	493415
	Držiak hadice TC-SH pre TC 2000, TC 3000, TC 3000/2, na dovybavenie TC 3000, v kartónovom obale	60,80 72,96	487304
	Napájacia jednotka VE-TC 3000 pre TC 2000, TC 3000, na zásobovanie stlačeným vzduchom pre mobilné vysávače CT 22/33 a odsávacie zariadenia radu SR 151, SR 200 vo vyhotovení LE, v kartónovom obale	464,10 556,92	454808

1 stôl. 1 000 možností.

Multifunkčný stôl MFT/3.

Vytvára profesionálne pracovné podmienky aj na montáži. S flexibilnými možnosťami upínania a opracovávaní malých a veľkých obrobkov je multifunkčný stôl MFT/3 asi najvšestrannejším pracovným stolom na svete.



Multifunkčný stôl MFT/3

Pracovná výška 90 cm je ideálna pre prácu, ktorá vám nezataží chrbát. Okrem toho sa MFT/3 dá jednoducho sklopiť, aby sa dal prepravovať s malými nárokmi na priestor.

Technické parametre	MFT/3
Rozmery stola (mm)	1.157 x 773
Výška sklopeného stola (mm)	180
Výška rozloženého stola (mm)	900
Max. hrúbka obrobku (mm)	78
Max. šírka obrobku (mm)	700
Zaťažiteľnosť (kg)	120
Hmotnosť (kg)	28

Rozsah dodávky	Cena €*	Obj. č.
Všetky varianty: stôl s perforovanou doskou a sklápacími nohami, v kartónovom obale		
MFT/3 otočná jednotka, príložná jednotka, uhlový doraz, dorazový jazdec, vodiaca lišta FS 1080/2, nábehový adaptér FS-AW, prídavný spevňovací mechanizmus	708,00 849,60	495315
MFT/3 Basic	556,20 667,44	500608







Najväčšia presnosť

S celoobvodovým hliníkovým profilom na upnutie vodiacej lišty a uhlového dorazu.

Maximálne upevnenie

Flexibilné a bezpečné upnutie vďaka rastru s otvormi pomocou špeciálne vyvinutých upínacích prvkov a bežných skrutkových zvierok.



Príslušenstvo	Cena €*	Obj. č.
 Priečna vzpera MFT 3-QT pre dodatočnú stabilizáciu MFT/3, obsah balenia 2 ks., priemer 20 mm, dĺžka 675 mm, v kartónovom obale	94,50 113,40	495502
 Prídavný spevňovací mechanizmus MFT/3-ZK na zafixovanie príložníka na V-drážke, balenie pre samoobslužný predaj	35,10 42,12	495541
 Upínacie prvky MFT-SP pre MFT, na bezpečné a presné upevnenie obrobku (rezanie, brúsenie, frézovanie, vrtanie...), obsah balenia 2 ks., balenie pre samoobslužný predaj	97,00 116,40	488030
 Páková svorka FS-HZ 160 pre FS/2, MFT, vyhotovenie ocel, upínacia šírka 160 mm, balenie pre samoobslužný predaj	53,10 63,72	491594
Skrutkovacia svorka Všetky varianty: pre FS/2, MFT, vyhotovenie ocel, obsah balenia 2 ks., balenie pre samoobslužný predaj		
 FSZ 120 upínacia šírka 120 mm	38,60 46,32	489570
 FSZ 300 upínacia šírka 300 mm	47,50 57,00	489571
 Stôl TSB/1-MW 1000 pre mobilnú dielňu MW 1000 a MFT/3, zväčšenie pracovnej plochy, hliníkový profil a dierovaná doska umožňujú používanie veľkého množstva dostupného príslušenstva, pracovná výška 900 mm, rozmery (D x Š x V) 1.045 x 500 x 74 mm, hmotnosť 12,2 kg, v kartónovom obale	276,30 331,56	203457
 Predĺžovací prípravok VS na montáž FST 660/85 alebo MFT 800 na Basis Plus, na spájanie viacerých MFT/3, balenie pre samoobslužný predaj	14,00 16,80	484455
 Adaptér VAC SYS AD MFT 3 pre VAC SYS SE 1, VAC SYS SE 2, na pripojenie upínacej jednotky VAC SYS k prístroju MFT 3, v kartónovom obale	235,30 282,36	494977
 Nastaviteľná zarážka MFT/3-AR na dorazenie obrobkov na uhlovom doraze, odklopná, balenie pre samoobslužný predaj	21,20 25,44	495542

* Nezáväzná odporúčaná cena výrobcu. Ceny predajcov sa môžu líšiť.
 Bez DPH. | S DPH.

Bezchybné vedenie.

Vodiace lišty.

Festool vynašiel a priviedol do dokonalosti: vodiace lišty. Pre rezy a drážky, ktoré presvedčia svojou presnosťou. S klznou vrstvou pre ľahký chod strojov, drážkou pre skrutkové a pákové zveráky alebo ochranou proti vytrhávaniu materiálu pre čisté rezy.

Vodiace lišty FS/2

Vodiace lišty sú dostupné v 8 rôznych dĺžkach, od 800 mm do 5 000 mm.



Vodiace lišty s radmi otvorov FS/2 LR 32

Vzdialenosť otvorov 32 mm umožňuje rýchle a presné frézovanie radov otvorov pri výrobe nábytku.

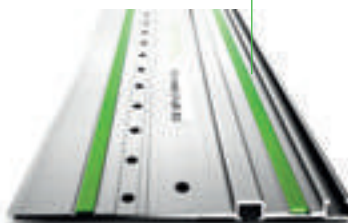

Rozsah dodávky		Cena €*	Obj. č.
	FS/2 v kartónovom obale		
	FS 800/2	62,40 74,88	491499
	FS 1080/2	78,90 94,68	491504
	FS 1400/2	93,30 111,96	491498
	FS 1900/2	160,10 192,12	491503
	FS 2400/2	229,90 275,88	491502
	FS 2700/2	267,50 321,00	491937
	FS 3000/2	287,30 344,76	491501
	FS 5000/2	473,10 567,72	491500
	FS/2-LR 32 v kartónovom obale		
	FS 1400/2-LR 32	114,50 137,40	496939
	FS 2424/2-LR 32	279,00 334,80	491622











Perfektne navzájom prispôsobené
Zanorovacie a ručné kotúčové píly sa perfektne hodia na vodiace lišty: rovné rezy bez vytrhávania materiálu.









Nenahraditeľný v nábytkárstve

Horná fréзка a vodiace lišty s dierovým rastrom zjednodušujú prácu na regálových systémoch alebo kovaniach.

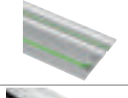
Príslušenstvo vodiacich lišt		Cena €*	Obj. č.
Rýchlopínač Všetky varianty: upínacie čeluste, upevnenie, balenie pre samoobslužný predaj			
	FS-RAPID/R na upnutie a nastavenie polohy vodiacej lišty FS, FS/2 a GRP/2	46,00 55,20	489790
	FS-RAPID/L na použitie SSU 200, IS 330 s vodiacou lištou, na upínanie a nastavenie pozície vodiacich lišt Festool	46,00 55,20	768116
	Páková svorka FS-HZ 160 pre FS/2, MFT, vyhotovenie oceľ, upínacia šírka 160 mm, balenie pre samoobslužný predaj	53,10 63,72	491594
Skrutkovacia svorka Všetky varianty: pre FS/2, MFT, vyhotovenie oceľ, obsah balenia 2 ks., balenie pre samoobslužný predaj			
	FSZ 120 upínacia šírka 120 mm	38,60 46,32	489570
	FSZ 300 upínacia šírka 300 mm	47,50 57,00	489571
	Predĺžovací prípravok FSV na spojenie dvoch vodiacich lišt pre dlhé obrobky, obsah balenia: 1 ks, balenie pre samoobslužný predaj	16,90 20,28	482107
	Ochrana proti spätnému rázu FS-RSP pre TS 55, TS 55 R, TSC 55, TS 75, HKC 55, HK 55, ATF 55, AP 55, AT 65, AP 65, AP 85, použiteľný aj ako doraz vedenia, slúži ako zadný a predný koncový doraz na vodiacej lište FS/2, balenie pre samoobslužný predaj	16,50 19,80	491582
	Odrazná lišta FS-AW zabraňuje zachyteniu sacej hadice a kábla na konci vodiacej lišty, balenie pre samoobslužný predaj	20,20 24,24	489022
	Kombinovaná uhlová jednotka FS-KS pre FS/2, na uhlové rezy s vodiacou lištou v rozsahu 0° – 180°, balenie pre samoobslužný predaj	93,70 112,44	491588
	Uhlový doraz FS-AG-2 pre FS/2 a GRP/2, pre uhlovo presné rezy v spojení s vodiacou lištou, v kartónovom obale	131,10 157,32	768168

* Nezáväzná odporúčaná cena výrobcu. Ceny predajcov sa môžu líšiť.
Bez DPH. | S DPH.

17 Organizácia pracoviska

Príslušenstvo vodiacich lišt		Cena €*	Obj. č.
Ochrana proti trieskam Všetky varianty: náhradný chránič proti strapkaniu pre vodiacu lištu FS, FS/2 a FSK, transparentné, balenie pre samoobslužný predaj			
	FS-SP 1400/T dĺžka 1.400 mm	11,30 13,56	495207
	FS-SP 5000/T dĺžka 5.000 mm	27,40 32,88	495209
	Klzné obloženie FS-GB 10M rolka, dĺžka 10 m, náhradná klzná páska pre vodiacu lištu FS/2, balenie pre samoobslužný predaj	34,70 41,64	491741
	Protišmyková podložka FS-HU 10M kotúč s 10 m, náhradná protišmyková páska pre vodiacu lištu FS, FS/2 a FSK, balenie pre samoobslužný predaj	19,50 23,40	485724
	Paralelný doraz FS-PA pre FS/2, pre rezanie na šírku, opakovateľnosť nastaviteľná stupnicou a dorazovým jazdcom, montáž na vodiacu lištu bez použitia nástroja, vedenie dorazu s prídatnou fixáciou, dorazový jazdec, obsah balenia 2 ks., max. šírka obrobku 650 mm, balenie pre samoobslužný predaj	216,60 259,92	495717
	Predĺženie FS-PA-VL pre FS/2, použiteľné len v spojitosti s FS-PA, dlhé dorazové pravítko, mostíky, stupnica, obsah balenia 2 ks., max. šírka obrobku 195 mm, max. hrúbka materiálu 70 mm, balenie pre samoobslužný predaj	128,80 154,56	495718
	Taška FS-BAG taška s popruhom na rameno, do dĺžky FS 1400/2, vo vrecku	69,20 83,04	466357
	dvojité vákuové rukoväte GECKO DOSH Pozri stranu 333		
	Adaptér DOSH-FSAD adaptér na upevnenie vodiacej lišty FS/2 o dvojité vákuové rukoväte GECKO, balenie pre samoobslužný predaj	21,10 25,32	492616
	Súprava príslušenstva FS-SYS/2 2 x skrutkové stolárske zvierky FSZ 120, nábehový adaptér FS-AW, kombinovaná uhlová jednotka FS-KS, doraz proti spätnému rázu FS-RSP, 2 spojky FSV, chránič proti strapkaniu FS-SP 1400, v kontajneri SYSTAINER SYS 1 T-LOC	170,30 204,36	497657
	Pozdĺžny doraz LA-LR 32 FS Polohuje prvý otvor dierovanej vodiacej lišty s rastrom 9,5, 16 alebo 32 mm od hrany obrobku, obsah balenia 2 ks., balenie pre samoobslužný predaj	40,30 48,36	496938
	Príslušenstvo systému na vytváranie radov otvorov FS/2 Pozri stranu 227		
	Vodiace dorazy pre horné frézky Pozri stranu 223		
	Vodiaci doraz FS-PS/PSB 300 pre PS 200, PS 300, PSB 300, PS 2, pri použití priamočiarych pí s vodiacim systémom FS a FS/2, balenie pre samoobslužný predaj	15,00 18,00	490031
	stôl (konzola) s adaptérom ADT-PS 420 pre PS(C) 400/420, PSB(C) 400/420, na použitie PS na vodiacej lište, na montáž do systému Compact Modul System CMS, v spojení s vyrezávačom kruhov KS-PS 400, balenie pre samoobslužný predaj	15,20 18,24	497303

Dvojitá vákuová rukoväť GECKO

Pracuje s podtlakom bez zanechávania stôp. Dvojitá vákuová rukoväť GECKO – pre jednoduchú a bezpečnú prepravu aj neobratných obrobkov alebo na zafixovanie vodiacich líšt na hladkých povrchoch.



Rozsah dodávky	Cena €*	Obj. č.
balenie pre samoobslužný predaj		
GECKO DOSH	65,60 78,72	492617
GECKO DOSH-Set adaptér DOSH-FSAD, dvojitá vákuová rukoväť GECKO DOSH	86,50 103,80	493507



Premyslené v systéme

S adaptérom vodiaceho vedenia možno GECKO namontovať priamo na vodiace lišty.

Dýza s vákuovým upínaním CT Wings

Praktická montážna pomôcka na upínanie a zafixovanie obrobkov na horizontálnych a vertikálnych plochách. CT WINGS jednoducho nasuňte na 27 mm alebo 27/32 mm saciu hadicu s hrdlom pre náradie, zapnite mobilný vysávač a obrobok sa už pridržiava prísavnou silou.



Technické parametre	CT-W
Max. výška upínania (mm)	50
Max. zaťaženie (kg)	3
Rozmery (D x Š x V) (mm)	130 x 80 x 50
Hmotnosť (kg)	0,35

Rozsah dodávky	Cena €*	Obj. č.
CT-W balenie pre samoobslužný predaj	38,50 46,20	500312



Tretia ruka

V mnohých prípadoch nahradí pomocníka, keď treba mať na chvíľu jednu ruku voľnú na nákras, označenie, zovretie, prechytenie.

Budúcnosť upínania.

Vákuový upínací systém VAC SYS.

Dynamická pridržiavacia sila, jemný kontakt s povrchom: S vákuovým upínacím systémom VAC SYS môžete obrobky opracovávať z každej strany v jednom kroku. Bez potreby zmeny polohu obrobku. Bez stôp na obrobku. Plochy aj hrany. A s polomermi, ktoré pokrývajú otáčanie o 360° a rozsah výkyvu až do 90°. Tak zažijete úplne nový pocit voľnosti a najlepšie podmienky pre zdravú a ergonomickú prácu.



Vákuový upínací systém VAC SYS

Nielen taniere, aj samotná upínacia jednotka využíva silu vákuovej techniky: pevne sa prisaje k pracovnému stolu alebo ju podľa potreby možno upevniť skrutkami alebo zvierkami.

Technické parametre	VAC SYS	
Príkon pri 50 Hz (W)	160 – 200	
Príkon pri 60 Hz (W)	200 – 230	
Výkon čerpadla pri 50 Hz (m³/h)	2,7	
Výkon čerpadla pri 60 Hz (m³/h)	3,5	
Minimálne vákuum	≥ 81% / ≥ 810	
Hmotnosť (kg)	8	

Rozsah dodávky	Cena €*	Obj. č.
Všetky varianty: vákuová hadica		
VAC SYS SE 2 vákuový tanier VAC SYS VT 275 x 100 mm, spájací prvok, v kontajneri SYSTAINER SYS 4	546,00 655,20	580062
VAC SYS Set SE1 vákuové čerpadlo VAC SYS VP, vákuová upínacia jednotka VAC SYS SE1, nožný ventil, v kartónovom obale	1.212,00 1.454,40	712223

Beznástrojová výmena taniera



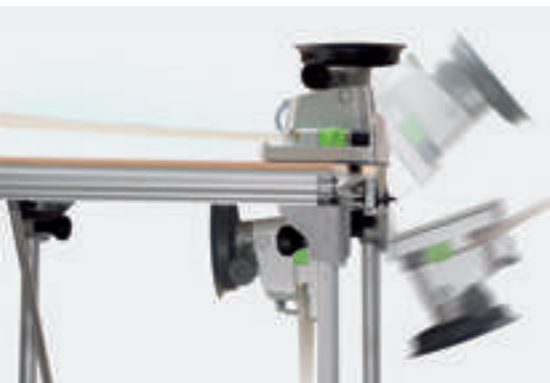







Pre rôzne obrobky sú na výber štyri veľkosti taniera, ktoré sa dajú rýchlo meniť systémom FastFix.

Dvojnásobná sila

Pre zvlášť veľké, ťažké a nestabilné obrobky sa môže pripojiť druhá upínacia jednotka na vákuové čerpadlo VAC SYS.

Možnosť kombinovania s MFT/3

Adaptérovou doskou sa dá VAC SYS spojiť s multifunkčným stolom MFT/3 a keď ho nepoužívate, jednoducho ho sklopíte nadol.

Príslušenstvo	Cena €*	Obj. č.
Vákuový tanier Všetky varianty: pre VAC SYS SE 1, VAC SYS SE 2, v kartónovom obale		
 VAC SYS VT 200x60 rozmer taniera 200 x 60 mm	83,00 99,60	580064
 VAC SYS VT 277x32 rozmer taniera 277 x 32 mm	123,70 148,44	580065
 VAC SYS VT 275x100 rozmer taniera 275 x 100 mm	97,40 116,88	580066
 VAC SYS VT D 215 priemer 215 mm	97,40 116,88	580067
 Vákuové čerpadlo VAC SYS VP príkon pri 50 Hz 160 – 200 W, príkon pri 60 Hz 200 – 230 W, výkon čerpadla pri 50 Hz 2,7 m ³ /h, výkon čerpadla pri 60 Hz 3,5 m ³ /h, minimálne vákuum ≥ 81%/ ≥ 810, hmotnosť 8 kg, v kartónovom obale	666,00 799,20	580060
 Adaptér VAC SYS AD MFT 3 pre VAC SYS SE 1, VAC SYS SE 2, na pripojenie upínacej jednotky VAC SYS k prístroju MFT 3, v kartónovom obale	235,30 282,36	494977
 Nožný ventil VAC SYS FV pre VAC SYS SE 1 alebo v kombinácii VAC SYS SE 1 s VAC SYS SE 2, na odvzdušňovanie vákuového taniera, v kartónovom obale	90,90 109,08	580063
 Vákuová hadica D 16 x 5m VAC SYS pre súpravu VAC SYS SE 1, VAC SYS SE2, na predĺženie, dĺžka 5 m, v kartónovom obale	90,90 109,08 18,18 / 1 m 21,82 / 1 m	495293
 Vákuová jednotka VAC SYS SE 2 vákuová hadica, vákuový tanier VAC SYS VT 275 x 100 mm, spájací prvok, príkon pri 50 Hz max. 200 W, príkon pri 50 Hz min. 160 W, príkon pri 50 Hz 160 – 200 W, príkon pri 60 Hz 200 – 230 W, výkon čerpadla pri 50 Hz 2,7 m ³ /h, výkon čerpadla pri 60 Hz 3,5 m ³ /h, minimálne vákuum ≥ 81%/ ≥ 810, hmotnosť 8 kg, v kontajneri SYSTAINER SYS 4	546,00 655,20	580062
 Kontajner na príslušenstvo VAC SYS VT Sort pre VAC SYS SE 1, VAC SYS SE 2, VAC SYS VT 200 x 60, VAC SYS VT 277 x 32, vákuový tanier VAC SYS VT 275 x 100 mm, má aj miesto pre vákuovú prísavku VAC SYS VT D 215, v kontajneri SYSTAINER SYS 3	326,90 392,28	495294

* Nezáväzná odporúčaná cena výrobcu. Ceny predajcov sa môžu líšiť.
 Bez DPH. | S DPH.

Pre väčšiu voľnosť pohybu.

Prípojka energie/odsávania a odsávacie rameno.

Zväčšený akčný rádius a centrálnne riadenie: vďaka prípojke zdroja energie/odsávania EAA a odsávaciemu ramenu ASA. Držia náradie v dosahu, dodávajú energiu a automaticky odsávajú. Pre vyššiu mobilitu a efektívnosť pri práci.



Odsávacie rameno

ASA 5000 ASA 6000

Veľká oblasť použitia s rozšíreným dosahom 39 – 84 m², výborná pohyblivosť je na ASA 5000/6000 zabezpečená dvojitým kĺbom.

Prípoj energie/odsávania EAA

EAA sa môže namontovať na strop, stenu alebo odsávacie rameno. Pritom sa môžu zavesiť priamo na kryt hneď dve elektrické alebo pneumatické náradia.









Technické parametre	ASA 5000	ASA 6000	EAA
Dĺžka pripájacích vedení (m)	3	3	–
Akčný rádius (m)	2 x 2,5	2 x 3	–
Oblasť použitia (m ²)	39 – 58	56 – 84	–
Oblasť otáčania (°)	39 – 58	56 – 84	–
Rozmery (D x Š x V) (mm)	–	–	516 x 580 x 367
Oblasť tlaku (bar)	–	–	4 – 8
Hmotnosť (kg)	92	105	13

Zmena pracoviska ľahko zvládnutá

Odsávacie ramená nájdú svoje uplatnenie všade tam, kde sú potrebné flexibilné pracoviská – alebo kde je potrebný väčší akčný rádius. Bez zakopávania privedú zásobovanie energiou a odsávanie tam, kde je to potrebné. Ušetríte si tak časy potrebné na presúvanie a zväčšíte si miesto v dielni.

Manuálne nastaviteľné

Aktivovaním posúvača sa odsávací výkon poskytuje tam, kde je v prevádzke elektrické a/alebo pneumatické náradie.

Rozsah dodávky		Cena €*	Obj. č.
ASA	Všetky varianty: dvojité klbové rameno s nástennou konzolou, káblový kanál, bez prvkov na upevnenie na stenu, v kartónovom obale		
	ASA 5000 CT/SR	2.770,00 3.324,00	583867
	ASA 6000 CT/SR	2.897,00 3.476,40	583868
EAA			
	EAA EW/DW CT/SRM/M prípoj energie/odsávania s 3 zásuvkami 230 V, jednotka na stlačený vzduch s 3 prípojkami stlač. vzduchu (2x s olejom, 1x bez oleja), 2 x Držiak brúsneho papiera, v kartónovom obale	1.712,00 2.054,40	583821
Príslušenstvo		Cena €* 	Obj. č.
	Montáž na strop EAA-D-EU na pripojenie energie/odsávania (od 2009), súpravy káblov 2,5 m, hadica na stlačený vzduch 2,5 m, držiak, hliníková rúra (1310 mm) s pripájacím nadstavcom, v kartónovom obale	416,70 500,04	495890
	Montáž na stenu EAA-W-EU na pripojenie energie/odsávania (od 2009), súpravy káblov 4 m, hadica na stlačený vzduch 4 m, hliníková rúra (350 mm) s pripájacím nadstavcom, montážna súprava na pripojenie energie / odsávania, v kartónovom obale	307,70 369,24	495889
Odsávacie rameno Všetky varianty: pre mobilné odsávače CT a vysávače SRM, dvojité klbové rameno s nástennou konzolou, káblový kanál, bez prvkov na upevnenie na stenu, dĺžka pripájacích vedení 3 m, v kartónovom obale			
	ASA 5000 CT/SR akčný rádius 2 x 2,5 m, oblasť použitia 39 – 58 m ² , hmotnosť 92 kg, oblasť otáčania 39 – 58°	2.770,00 3.324,00	583867
	ASA 6000 CT/SR akčný rádius 2 x 3 m, oblasť použitia 56 – 84 m ² , hmotnosť 105 kg, oblasť otáčania 56 – 84°	2.897,00 3.476,40	583868
	Držiak brúsneho papiera SH-EAA bez pripevňovacieho materiálu, pre brúsny materiál do Ø 150 mm, v kartónovom obale	26,60 31,92	496044
	Modul prípojky energie EAA CT 26/36/48 pre CT 26/36/48, na spojenie mobilného odsávača CT s energetickej prípojkou, príp. odsávacím ramenom, nemusí byť vo vyhotovení LE, v kartónovom obale	66,10 79,32	496143
	IAS 3 – hadica Pozri stranu 128		

* Nezáväzná odporúčaná cena výrobcu. Ceny predajcov sa môžu líšiť.
Bez DPH. | S DPH.

Perfektný zvuk. Perfektné balenie. Ako variant DAB+ alebo FM.

Rádiá na stavbu SYSROCK.

Stavebné rádio SYSROCK sa zmestí na každú parapetnú dosku a spája kompaktné rozmery a nízku hmotnosť s perfektným zvukom. A vďaka rozhraniu Bluetooth® a integrovanej funkcii hlasitého telefonovania môžete okrem preferovaných rádiových staníc počúvať aj obľúbené skladby z vášho smartfónu v kvalite SYSROCK.

Rádio na stavbu SYSROCK BR 10 DAB+

Digitálne rádio DAB+ s integrovaným USB rozhraním na nabíjanie externých zariadení, ako mobilné zariadenia.



Rádio na stavbu SYSROCK BR 10

Analógové rádio FM



Technické parametre	BR 10 DAB+	BR 10
Príjem rádiového prenosu	DAB+	FM
Frekvenčný rozsah FM (UKW) (MHz)	87,5 – 108	87,5 – 108
Reproduktor (W)	10	10
Prevádzka so zásuvnými akumulátormi Festool (V)	18	18
Počet pamäťových miest staníc	2 x 4	4
Aux-in vstup (mm)	3,5	3,5
Bluetooth® štandard	4,1	4,1
USB výstup	5V/1,2A	-
Rozmery (D x Š x V) (mm)	95 x 102 x 149	94 x 102 x 149
Hmotnosť (kg)	0,7	0,7

Rozsah dodávky	Cena €*	Obj. č.
Všetky varianty: sieťový nabíjací adaptér 230 V, Aux-in kábel, v puzdre		
BR 10 DAB+	183,00 219,60	202111
BR 10	148,00 177,60	200183





Akumulátory
od strany

22

Plug it.

Jeden kábel na všetko náradie.

System plug it je nielen omnoho praktickejší, rýchlejší a pohodlnejší, ale aj hospodárnejší. Pri zlomení sieťovej šnúry – jednom z najčastejších dôvodov zlyhania elektrického náradia – skráťte prestoje, pretože sieťová šnúra pri náradí Festool nie je neoddeliteľnou súčasťou náradia: Do náradia jednoducho „pichnete“ druhú sieťovú šnúru – a ide sa ďalej. Bez drahých opráv, a dokonca bez prestojov. Určité typy náradia môžete bez plug it samozrejme nechať týmto systémom vybaviť dodatočne.

Príslušenstvo plug it		Cena €*	Obj. č.
Kábel náhradného prvku (dielca) Všetky varianty: balenie pre samoobslužný predaj			
	H05 RN-F-4 gumový kábel 240 V plug it, dĺžka 4 m	21,90 26,28 5,48 / 1 m 6,57 / 1 m	203914
	H05 RN-F4/3 gumový kábel 240 V plug it, obsah balenia 3 ks., dĺžka 4 m	42,60 51,12 3,55 / 1 m 4,26 / 1 m	203935
	H05 RN-F-5,5 gumový kábel 240 V plug it, dĺžka 5,5 m	23,90 28,68 4,35 / 1 m 5,21 / 1 m	203899
	H05 RN-F-7,5 gumový kábel 240 V plug it, dĺžka 7,5 m	26,70 32,04 3,56 / 1 m 4,27 / 1 m	203920
	H05 RN-F-10 gumový kábel 240 V plug it, dĺžka 10 m	34,40 41,28 3,44 / 1 m 4,13 / 1 m	203937
	H05 RN-F-4 PLANEX pre brúsku s dlhým krkom PLANEX 225 EQ, PLANEX LHS-E 225 easy, gumový kábel 240 V plug it, vďaka predĺženej káblovej priechodke sa hodí najmä na použitie s náradím PLANEX LHS 225, napríklad na brúsenie v suchých stavbách, dĺžka 4 m	22,60 27,12 5,65 / 1 m 6,78 / 1 m	203929
	H05 BQ-F-4 zelený PUR kábel 240 V plug it, dĺžka 4 m	30,80 36,96 7,70 / 1 m 9,24 / 1 m	203921
	H05 BQ-F-7,5 zelený PUR kábel 240 V plug it, dĺžka 7,5 m	40,30 48,36 5,37 / 1 m 6,45 / 1 m	203922
Súprava na prestavbu na plug it Všetky varianty: balenie pre samoobslužný predaj			
	UBS-PUR 360 plug it 240 V Pre RS1, RS 1 C, DX 93, RO 150/R02, RAS 115, BF 1, PS 200/PS/2, KF 4, dĺžka 360 mm	21,20 25,44	491144
	UBS-PUR 420 plug it 240 V Pre RS 2, RS 3, RS 400/ RS 4, DS 400, ES 125, OF 1000, OF 900, ATF 55, AT 65, AP 55, AP 65, EHL 65, dĺžka 420 mm	21,20 25,44	491145

* Nezáväzná odporúčaná cena výrobcu. Ceny predajcov sa môžu líšiť.
Bez DPH. | S DPH.

Splňte si teraz priania v našom fanshope.



Skladací meter

Praktický odolný skladací meter Stabila pre všetky rozmery.

	Obj. číslo
Drevené prvky 2 m, 10 kĺbov s vnútornými tvrdenými oceľovými pružinami	201464



Pracovný nôž

Pracovný nôž Richartz s veľkou, stabilnou čepeľou z nehrdzavejúcej ocele a olivového dreva. Zaistenie čepele Safety-Lock poskytuje bezpečnosť pri dennom používaní.

	Obj. číslo
Rukoväť z nehrdzavejúcej ocele a kvalitné olivové drevo, dĺžka čepele 8,5 cm, otvorenie 20 cm	203994



Micro-SYSTAINER

Zo stabilného ABS plastu, s možnosťou spojenia a s uzáverom T-LOC. Hroty, vizitky a všetky drobnosti tu nájdu svoje miesto.

	Obj. číslo
Rozmery 30 x 105 x 65 mm Made in Germany	
Sivá	203995
Modrá	204540

Termoska

Termoska z nehrdzavejúcej ocele s dvojítmí stenami. Sklápacie veko chráni otvor na pitie pred znečistením. Uzáver so stláčacími gombíkmi s bezpečnostným zaistením umožňuje používanie jednou rukou.

	Obj. číslo
Objem 450 ml, bez BPA	203065



Desiatová súprava

Univerzálny nôž so zvlneným výbrusom vrátane dosky na krájanie z bambusového dreva s magnetickým držiakom noža.

	Obj. číslo
Rozmery 240 x 160 x 12 mm	203992



Ruksak

Odolný outdoorový ruksak s čalúnenou priehradkou na notebook, praktickým otvorom pre hadičku systému na pitie. Veľmi ergonomicky tvarovaný systém chrbta a popruhov s nastaviteľnými ramennými popruhmi, náprsným a driekovým popruhom.

	Obj. číslo
Rozmery hlavná priehradka: 50 cm x 28 cm, objem: cca 25 l	203993



Softshellová bunda

Moderná funkčná bunda na športové aktivity v prírode alebo počas bežného dňa. Pánska bunda je priedušná, odpudzuje vodu a veľmi flexibilná vďaka nastaviteľnej a odoberateľnej kapucni. Ergonomický tvar rukávov sa postará o optimálnu voľnosť pohybu.

	Obj. číslo
materiál: 100 % polyester – 300 g/m ² hustota vody: 5 000 mm priedušnosť: 3 000 g/m ² /24 h	
S	204056
M	204057
L	204058
XL	204059
XXL	204060
XXXL	204061

A

Adaptér	129
Adaptér AD-3/8" FF	204
Adaptér AD-ST DUO 200	313
Adaptér D 12/M12 OF2000	223
Adaptér DOSH-FSAD	332
Adaptér ErgoFix	289
Adaptér KRA-ZOLL/OF 2200	224
Adaptér SDS-plus/FastFix	207
Adaptér VAC SYS AD MFT 3	329, 335
Adaptérová platňa	59, 279
AGC 18	18, 302
Akumulátorová delta brúska	13, 108
Akumulátorová excentrická brúska	12, 94
Akumulátorová píla na izolačné materiály	10, 78
Akumulátorová píla na rezy so zanorením	10, 40
Akumulátorová ručná okružná píla	9, 46
Akumulátorová uhlová brúska	18, 302
Akumulátorová vibračná brúska	13, 102, 105
Akumulátorové priamočiare píly	11, 26
Akumulátorové riešenia	6
Akumulátorové svetidlo	20, 312
Akumulátorové vrtacie kladivo	15
Akumulátorové vrtacie skrutkovače	15, 17, 198-200
Akumulátorový (príklepový) vrtací skrutkovač	14
Akumulátorový oscilátor	11, 80
Akumulátorový príklepový vrtací skrutkovač	200
Akumulátorový skrutkovač na montáž suchých stavieb	16, 208
Akumulátorový systém na rezanie voľnou rukou	19, 304
Akumulátory	22
AP-KA 65	279
APS 900/2	226
ASA	336

B

BHC 18	15, 206
Bluetooth®	23
BMS 180	118
Bočný doraz	223, 224, 227, 232
BR 10	21, 338
BR 10 DAB+	21, 338
Brúsenie so stlačeným vzduchom	120
Brúsivo na ručné brúsenie	131
Brúsivo pre naše stroje	134
Brúska s dlhým krkom	114
Brúsna doska	91, 106, 107, 109, 127
Brúsna doska rovná LS130	111
Brúsna podložka	113
Brúsne rúno	157, 280
Brúsny pás	113
Brúsny pruh	280
Brúsny rám	113

Brúsny špalík	143
Brúsny tanier	91, 92, 101, 117, 119, 126
Brzda proti spätnému rázu	45, 50, 331
BS 75	112
BS 105	112

C

C 18	15, 199, 202
Čapovacia fréza	260
CARVEX PBSC 420	11, 26
CARVEX PS 420	11, 26
CARVEX PSB 420	11, 26
CARVEX PSC 420	11, 26
Čistiaca utierka PREMIUM	149, 157
Čistiace súpravy CLEANTEC	184
Čistiaci a mazací olej	129
CLEANTEC CT 26	170
CLEANTEC CT 26 AC	174
CLEANTEC CT 26 AC HD	177
CLEANTEC CT 36	170
CLEANTEC CT 36 AC	174
CLEANTEC CT 36 AC HD	177
CLEANTEC CT 36 AC LHS	176
CLEANTEC CT 36 AC PLANEX	176
CLEANTEC CT 48	170
CLEANTEC CT 48 AC	174
CLEANTEC CT 48 EC	181
CLEANTEC CT 48 EC/B22	181
CLEANTEC CT MIDI I	166
CLEANTEC CT MINI I	166
CLEANTEC CTH 26	180
CLEANTEC CTH 48	180
CONTURO KA 65	276
CS 50	67
CS 70	67
CT 15	168
CT 26	172
CT 26 AC	178
CT 26 AC HD	178
CT 36	172
CT 36 AC	178
CT 36 AC HD	178
CT 36 AC PLANEX	178
CT 48	172
CT 48 AC	178
CT 48 EC	181
CT 48 EC B22	181
CT WINGS	333
CTH 26	180
CTH 48	180
CTL MIDI I	169
CTL MINI I	169
CTL SYS	164
CTM MIDI I	169
CT-VA	182
CXS	17, 198, 202

D

Dávkovač oleja	156
Delta brúska	108
DF 500	260-262
DF 700	260-262
Dialkové ovládanie s Bluetooth®	190
Diamantové kotúče	294, 298-299
Diamantový rezací kotúč	308
Diamantový systém na rezanie	306
Dierovaná doska MFT/3	280
DOMINO DF 500	260-262
DOMINO DF 700	260-262
Dorazový jazdec	59, 69, 227, 329
Doštičky na ručné brúsenie	143, 280
dotykový valec	233
DR 20	210
Drážkovacia fréza HW S12 D14/50	226
Drážkovacia fréza na drážky v tvare V	233
Drážkovacia fréza s vymen. platničkami HW S12 D14/45 WM	226
Drážkovacie náradie	50
Drážkovacie zariadenie	53
DRC 18/4	14, 202
Držiak brúsneho papiera	337
Držiak hadice CT-SG	194
Držiak hadice TC-SH	327
Držiak na striekaciu pištoľ	327
Držiak náradia	117, 195, 327
DSC-AG 125	306
DSC-AG 125 FH	304
DSC-AG 230	306
DSC-AGC 18 FH	19, 304
DTS 400	108
DTSC 400	13, 108
DUPLEX LS 130	110
DURADRIVE DWC 18	16, 208
Dvojdielne filtračné vrecko	211
Dvojitá prípojka IAS	128
Dvojitá vákuová rukoväť	333
DWC 18	16, 208
Dýza na prach z vrtania	207
Dýza s vákuovým upínaním	333

E

EAA	336
EHL 65	270
Elektrická kefa	118
Elektrický hoblík HL 850	269, 272
Elektrický rozvádzač	323
ETS 125 R	94, 99
ETS 150/3	98-99
ETS 150/5	98-99
ETS EC 125/3	96, 99
ETS EC 150/3	96, 99
ETS EC 150/5	96, 99

A – Z

ETSC 125	12, 94, 99
Excentrická brúska s prevodkou	88
Excentrické brúsky	94
Excentrický nadstavec	204

F

Fanshop	340
Filter CLEANTEC	190-191
Filteračné vrecká CLEANTEC	191-193
Finálny čistiaci prostriedok	149
Frézovací stôl 0°	232
Frézovací stôl 1,5°	232
Frézovacie hlavy	297
Frézovacie kolieska	298-299
Frézovacie nástroje	234-257
Frézovacie sane MFS-FS	226
FS/2	330
FS/2 LR 32	330

G

GECKO	333
Glejovalia doska UP-OF	223
Gumený tesniaci krúžok	307

H

Hadica IAS 3	337
Hadicové objímky CLEANTEC	187-188
Hák na náradie	327
Hák na stenu s otvormi	327
Hák WCR 1000	327
HK 55	46, 49
HK 85	48-49
HK 132	52
HKC 55	9, 46, 49
HL 850	272
Hĺbkový doraz	82, 204
Hĺbkový doraz na drážky	271, 273
Hobľovacia hlava	273
Hobľovacie náradie	53
Horné frézy	220

I

IAS – hadica	128
Identifikačný kľúč produktu	347
IS 330	76
ISC 240	10, 78

J

Jednoručný elektrický hoblík EHL 65	269
Jemné nastavenie bočného dorazu	223
Jemné nastavenie vodiaceho dorazu	223

K

KA 65	278
Kábel plug it	117, 339
KAL II	20, 313
KAPEX KS 60	56
KAPEX KS 88	54
KAPEX KS 120	54
Kapovací doraz	58, 59, 69
Kapovacia lišta	50
Kapovacia píla (s ťahovou funkciou)	54
Kefová vložka	117
Kefový segment	117
Kefový veniec RG 150	297
Kľúč KF-AGC 18	303
Klzná doska	280
Klzná päťka	31, 224
Klzné obloženie FS-GB 10M	332
Kobercová hubica	188
Kolíky DOMINO	266-267
kombinovaná uhlová jednotka FS-KS	331
Kombinovaná vysávací kefa	188
Kompaktný akumulátor Li-HighPower	16, 22
Kontajnerový vysávač	164
Kontrolný čierny prach	127
Konzervácia v spreji	149
Konzola s adaptérom ADT-PS 420	31, 332
Kopírovacia dotyková súprava	223
KP 65/2	278
Kryt	45, 323
KS 60	57
KS 88	57
KS 120	57

L

Lamelová brúsna doska	107, 111
Lamelový tanier FastFix	91
Lepidlo EVA CONTURO	281
Leštiaca plšť	152-155, 280
Leštiace rúno	157
Leštiace špongie	152-155
Leštiaci prostriedok	149, 280
Leštiaci tanier	93, 149
LEX 3 125/3	122, 126
LEX 3 125/5	122, 127
LEX 3 150/3	122, 128
LEX 3 150/5	122, 129
LEX 3 150/7	122, 130
LEX 3 77/2,5	122, 125
LHS 225	116
LHS-E 225	116
Lineárne brúsky	110
Lišta	77
LR 32	227
LRS 93	124-125
LRS 400	124-125
LS 130	110

M

Magnetická guľová hlava KAL	313
Mäkká krycia výplň SYSTAINERa	318, 320
Mäkká výplň dna SYSTAINERa	318, 320
MAXI-SYSTAINER	320
Medzipodložka	92, 101, 107, 111, 117, 127
MFH 1000	326
MFK 700	230-232
MFK 700 Basic	230-232
MFS 400	225
MFS 700	225
MFT/3	328
MFT/3 CONTURO	279
Miešacie tyče	290-291
Miešadlá	284-288
Miešadlo DUO	287
MINI-SYSTAINER T-LOC	320
Mobilná dielňa	324
Mobilné vysávače	158-181
Modul prípojky energie pre CT 26/36/48	337
Modulová fréza	230-232
Moduly pre zásuvný systém	
CTL/CTM/CTH 26/36/48	190
Montáž na stenu EAA	337

Montáž na strop – prípojka energie	
a odsávania (EAA)	337
Multifunkčný stôl	59, 279, 328
Multifunkčný stolček	326
MW 1000	324
MX 1000	284, 288
MX 1000/2	284, 288
MX 1200	284, 288
MX 1200/2	284, 288
MX 1600/2	284, 288
MX 1600/2 DUO	287-288

N

Nabíjačka	22
Nadstavec pre zásobník na skrutky DWC	209
Náhradná plsť	31, 280
Napájacia jednotka TC 3000	327
Nápis Systainer	319
Nástrojové hlavy	298-299
Násuvný kľúč	204
Návlek z jahňaciny	152-155
Neprenosné zariadenie BS	113
Nosič LHS 225	117

O

Ochrana pred odlietavajúcimi trieskami	223
Ochrana pred poškriabaním KA 65	280
Ochrana rúk AGC 18	303
Ochranný kryt AGC 18-125	303
Ochranný prstenec	204
Odnímateľný ochranný kryt AGC 18-125	303
Odpadové vrečko	183
Odrážna lišta	331
Odsávací adaptér	113, 273
Odsávací kryt	224, 309
Odsávací súprava	69
Odsávacie hadice	185-186
Odsávacie hadice CLEANTEC	185-186
Odsávacie rameno	190, 336-337
Odsávacie zariadenie	82
OF 1010	220-222
OF 1400	220-222
OF 2200	220-222
OF-FH 2200	225
OFK 500	230-232
OFK 700	230-232
Ohraňovacia fréza	230-232

Olej na rezače	77
Oleповаčka hrán	276
Oporný valec RB	69
OSC 18	11, 80
Otočný nôž	53

P

Páková svorka FS-HZ 160	325, 329, 331
Paralelný doraz	31, 45, 50, 53, 77, 271, 273, 332
Pásová brúska	112
Pásové svetlo	312
Pätný ventil VAC SYS	335
PDC 18/4	14, 202
Perforovač tapiet	299
PF 1200	233
Píla na lišty	60
Píla na rezy so zanorením	40-42
Pílová reťaz	77
Pílové listy Basic	34
Pílové listy Ceramics	36
Pílové listy Curves	34
Pílové listy do priamočiarej píly	32
Pílové listy Fine Cut	34
Pílové listy Insulation	36
Pílové listy na abrazívne materiály	36
Pílové listy na lamináty	36
Pílové listy na ocel/ušľachtilú ocel	36
Pílové listy na profily	36
Pílové listy na sendvičové materiály	36
Pílové listy na spoľahlivé materiály	36
Pílové listy Straight Cut	34
Pílový kotúč do okružnej píly	70
Pílový list	79
PLANEX easy LHS-E 225	114
PLANEX LHS 225	114
Plniace kartuše 2 x 30 g	127
Pneumatická excentrická brúska	121-122
Pneumatická vibračná brúska	121
Podlahové hubice	189
Podlahové vedenie RG 150	297
Podpera	68, 224
Pojazdný vozík SYS-RB	322
Posúvací stôl	68, 69
Posuvný uzáver CT PLANEX	195
Pozdĺžny doraz	68, 69, 227, 332
Pracovné svietidlo	312
PRECISIO CS 50	66
PRECISIO CS 70	66
Predĺženie	117, 332
Predĺženie stola	68, 69
Predĺžovací prípravok k MFT	329
Predĺžovací prípravok k vodiacim koľajniciam	331

Predĺžovací profil	226
Predrezač	182
Predrezač CT-HK HW 14x14x2/6	53
Prepravné kolieska CS 70	69
Presná uhlová jednotka SYM 70	61
Priamočiare píly	26, 28
Prídavná rukoväť	93, 117, 119, 149, 204, 207, 211, 307
Prídavný doraz SYM 70	61
Prídavný spevňovací mechanizmus MFT	325, 329
Prídavný valček	280
Priečna vzpera MFT 3-QT	329
Prípoj energie/odsávania	336
Prípojka IAS	128, 129
Prípojný kábel CT-VA	183
Prírodný olej	157
Príruba	303, 305, 307
Príslušenstvo CT	195
Príslušenstvo plug it	339
Profilová doska polodrážková LS 130	111
Profilová doska V-drážka SSH-STF-LS130-V10	111
Profilová doska zaoblená	111
Protector	92, 101, 107, 109
Protišmyková podložka	332
PS 300	29
PS 420	29
PSB 300	29
PSB 420	29
PSBC 420	11, 29
PSC 420	11, 29
PU lepidlo	281

Q

QUADRILL DR 20	210
QUADRIVE DRC 18/4	14, 200
QUADRIVE PDC 18/4	14, 200

R

RAP 150	148
RAS 180	118
RENOFIX RG 80	296
RENOFIX RG 130	294
RENOFIX RG 150	296
Renovačná fréza	296
Rezacie kotúče	308
RG 80	296
RG 130	294

A – Z

RG 150	296
RO 90	90
RO 125	90
RO 150	90
Rotačná brúska	118
Rotačná leštička	148
ROTEX RO 90	88
ROTEX RO 125	88
ROTEX RO 150	88
Rozšírenie stola	68, 69
Rozšírenie VB-CMS/CS 50	68
RS 100 C	104, 105
RS 200	104, 107
RS 300	104, 106
RTS 400	102, 105
RTSC 400	13, 102, 105
Ručná okružná píla	46-48
Rukou vedený diamantový systém na rezanie	304
Rukoväť RO 150	93
Rustikálne kefy	119
RUSTOFIX BMS 180	118
Rýchlonabíjačka	22
Rýchlopínáč	331
Rýchlopínacie skľučovadlo vrtákov	204

S

Šablóna na pracovnú dosku	226
Servis	4
SHINEX RAP 150	148
Sieťový adaptér k akumulátorovej brúske	107, 109
Sklápacie nohy CS 50	68
Skľučovadlo nástrojov CENTROTEC	204, 207, 211
Skľučovadlo s ozubeným vencom	211
Škrabka	111, 281
Skracovacie zariadenie	278
Skrutkovacia svorka	325, 329, 331
Skrutkovacie hroty	209, 212-214
Skrutky na sadrokartón	217
SORTAINER	321
Sortiment pílových plátkov Drevo	36
Špeciálne hubice/kefy	189
Špirálový nôž	271, 273
Spodná konštrukcia	58, 59
Spodná odkladacia priehradka	327
Spojka DOMINO	264-266
Spojovací systém VS 600	228
Špongia na olej	157
SSU 200	76
statív ST DUO 200	313
Stavebné rádio SYSROCK	21, 338
Stavebné svetidlo	312
STL 450	313
Stojan SYSTAINER	322
Stôl MW 1000	325, 329

Stolová okružná píla TKS 80 SawStop	64
Stolová píla	66
Strediaci trň	223
Súprava na montáž vlastnými prostriedkami LS130	111
Súprava na prestavbu na plug it	339
Súprava na rezanie	79
Súprava penových modulov Systainer	318
Súprava vodiacich stojanov OSC	82
SURFIX OS	156
Svetelný lúč KS 60	59
Svorka	59
SYM 70	60
SYMMETRIC SYM 70	60
SYSLITE DUO	312
SYSLITE KAL II	20, 312
SYSLITE STL 450	312
SYSLITE UNI	20, 312
SYS-PH	323
SYS-PowerHub	323
SYSROCK BR 10	21, 338
SYSROCK BR 10 DAB+	21, 338
SYS-StorageBox	322
SYSTAINER T-LOC	321
SYSTAINER ³	318
Systainer ³ organizér	319
Systém na vytváranie radov otvorov	227, 332
Systém opracovávania hrán	225, 276, 281
SYS-ToolBox	321

T

T 18+3	15, 199, 202
Taška	50, 117, 313, 332
TC 3000/2	326
Technológia akumulátorov a nabijania	22
Technológia SawStop	62
Tesárska reťazová píla	76
Tesárska ručná okružná píla	52
Tesárska vrtacia konzola	217
Tesné pero	327
TKS 80 SawStop	64
Tlakovzdušná hadica	128
Toolcenter	326
TP 220	299
Triesková zábrana	31, 45, 68, 69, 332
TRION PS 300	28
Trojhranná brúsna doska	107, 127
Trubice	188
TS 55	40, 43
TS 75	42, 43
TSC 55	10, 40, 43
Turbofilter	101, 107
TXS	17, 198, 202
Tyč OF 2200	224
Tyčové kružidlo OF 1000	224

U

UCR 1000	326
Uhlová hlava	211
Uhlová jednotka	59
Uhlová podpera	58, 59
Uhlové rameno OF	223
Uhlový doraz	53, 69, 77, 79, 273, 331
Uhlový nadstavec	204
Uhlový stôl	31
Umývací prostriedok PU	281
UNI	20, 313
UNIVERS SSU 200	76
Universalcenter	326
Univerzálne pílové listy	34
Upínacia klieština	232
Upínacia matica	303, 305
Upínacia súprava	59
Upínacie prvky MFT	325, 329
Utierka z mikrovlákna	149

V

VAC SYS	334
Vákuová hadica	335
Vákuová jednotka VAC SYS	335
Vákuové čerpadlo VAC SYS	335
Vákuový tanier VAC SYS	335
Vákuový upínací systém	334
VECTURO OSC 18	11, 80
Viacúčelová frézovacia šablóna	225
VIBRAČNÁ BRÚSKA	102, 105
Vkladacie boxy Systainer	319, 321-322
Vložka do stola TE-SYM 70	61
Vložka na kartuše	318
Vodiaca doska	227
Vodiace dorazy pre horné frézy	223, 224
Vodiace dorazy pre priamočiare píly	31, 332
Vodiace lišty	330
Vodiace lišty s radmi otvorov	330
Vrecko na prach	45, 50
Vrecko na prach BS	113
Vrecko na triesky	271, 273
Vrecko na zachytávanie prachu Longlife k akumulátorovej brúske	101, 107, 109
Vrtačka	210
Vrták	214-217
Vrtáky do vrtáčich kladív – súprava SDS	207
VS 600	228
Vyhľadzoč laku	149
Vymeniteľná platnička HW-WP 14x14x2/12	50
Vyrezávač kruhov	31
Vysúvací prvok	325
Vysúvací prvok k systému Systainer	322
Vyvažovač RG 150	297

W

WCR 1000	326
Workcenter	326

Z

Zachytávač triesok	224
Zachytávacia nádoba	183
Zadná stena TC 3000	327
Záruka all-inclusive4
Zásobník hrán.	280
Zásobník na pílové kotúče SGA	68
Zásuvný oblúk.	195
Zvýšenie	59, 61

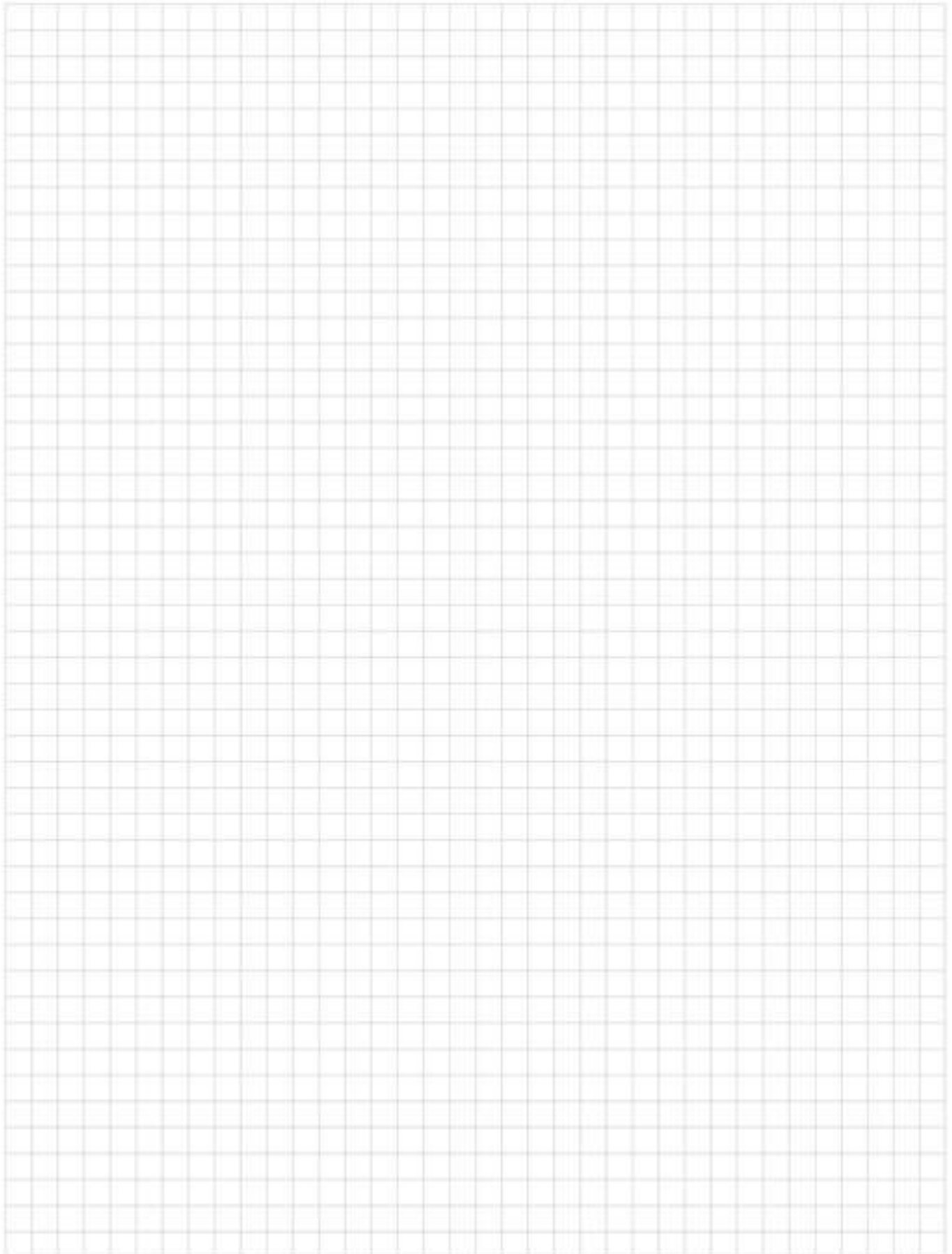

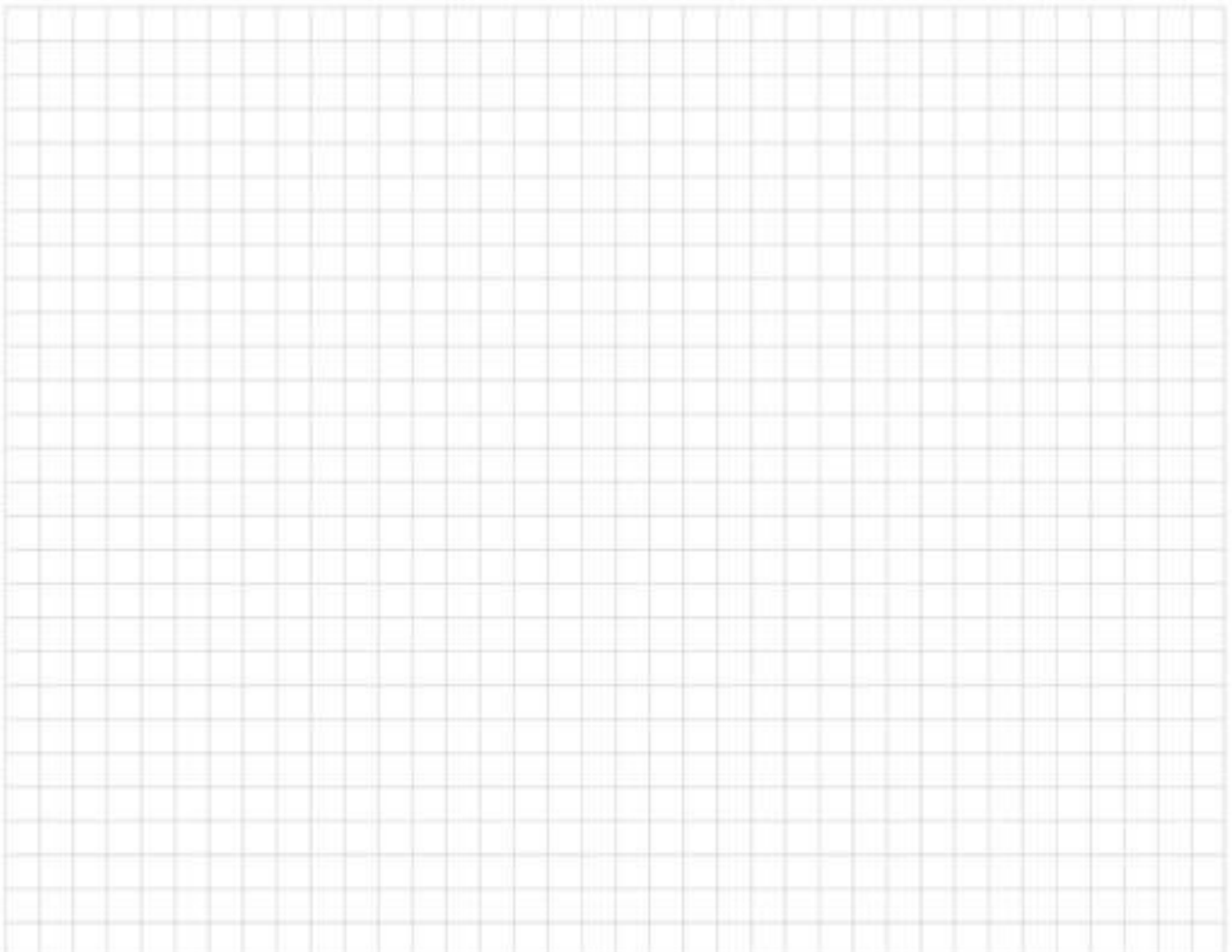

Rozpoznávací klíč pre výrobok

Typ výrobku	Výkonová trieda	Variant výbavy	Zabalené v Systaineri	Ďalší obsah dodávky
RO	150	FEQ	Plus	/ Set
	Ø taniera, objem zásobníka atď.	F Výmena nástrojov E Electronic B rýchlobrzda CE Centrotec Q Plug it SG Držiak hadice LE Pneumatický variant I S funkciou Bluetooth®	so Systainerom Samoobslužné balenie Príslušenstvo je v obchode umiestnené na samoobslužný odber	rozsiahle príslušenstvo je obsiahnuté v rozsahu dodávky

Festool celosvetovo.

Už viac ako 90 je našou nezlomnou vášňou kvalitné elektrické náradie. Túto záľubu zdieľame s našimi zákazníkmi a fanúšikmi po celom svete.

Online, mobilne alebo v predajni.
Tešíme sa na vašu návštevu.

Nájdite najbližšieho predajcu:
www.festool.sk/predajca

Stiahnite si našu aplikáciu v App Store:



Navštívte nás na sociálnych sieťach:



Poznáte už náš blog:
www.festool.com/blog

Všeobecné upozornenia o katalógu:

01 Pamätajte, prosím, na to, že pri používaní výrobkov Festool, ako je napríklad pneumatické alebo elektrické náradie, aj pri používaní ich príslušenstva a spotrebného materiálu, ako aj pri opracovávaní zdraviu škodlivých látok alebo materiálov, je potrebné používať vhodné ochranné zariadenia, prípadne nosiť osobné ochranné pomôcky. Informácie o tom nájdete v príslušných kartách bezpečnostných údajov. V prípade otázok sa obráťte náš zákaznícky servis.

02 Pokiaľ sú v katalógu uvedené údaje týkajúce sa spracovania, ako sú napríklad údaje o množstve, úspore času, plošných výkonoch a podobne, tieto údaje sú priemernými hodnotami, ktoré sa môžu výrazne zvýšiť alebo znížiť v závislosti od spracovávaných materiálov. Výrobca v jednotlivých prípadoch neručí za dosiahnutie uvedených hodnôt. V prípade otázok sú vám k dispozícii špecializovaní predajcovia firmy Festool.

03 Hmotnosti strojov udávané v katalógu sa zvyčajne vzťahujú na hmotnosť stroja pripraveného na použitie, vrátane sériového pracovného nástroja, ale bez kábla a príslušenstva, prípadne spotrebného materiálu. Pamätajte, že vykazované hmotnosti sa môžu odlišovať od údajov v katalógu v závislosti od použitého pracovného nástroja, akumulátora, príslušenstva alebo ostatných použitých prídavných dielcov.

04 Všetky značky, patenty alebo iné práva na ochranu priemyselného vlastníctva uvedené v tomto katalógu zostávajú vo vlastníctve oprávnenej osoby, aj keď sa na to výslovne neodkazuje v spojitosti s niektorým z uvedených práv. Reprodukovanie úžitkových názvov, obchodných názvov, označení tovaru atď. v tomto katalógu nevytvára ani bez zvláštneho špecifického označenia predpoklad na to, že by tieto názvy boli v zmysle práva na ochranné značky a známky považované za voľné, a preto by ich smel ktokolvek použiť.

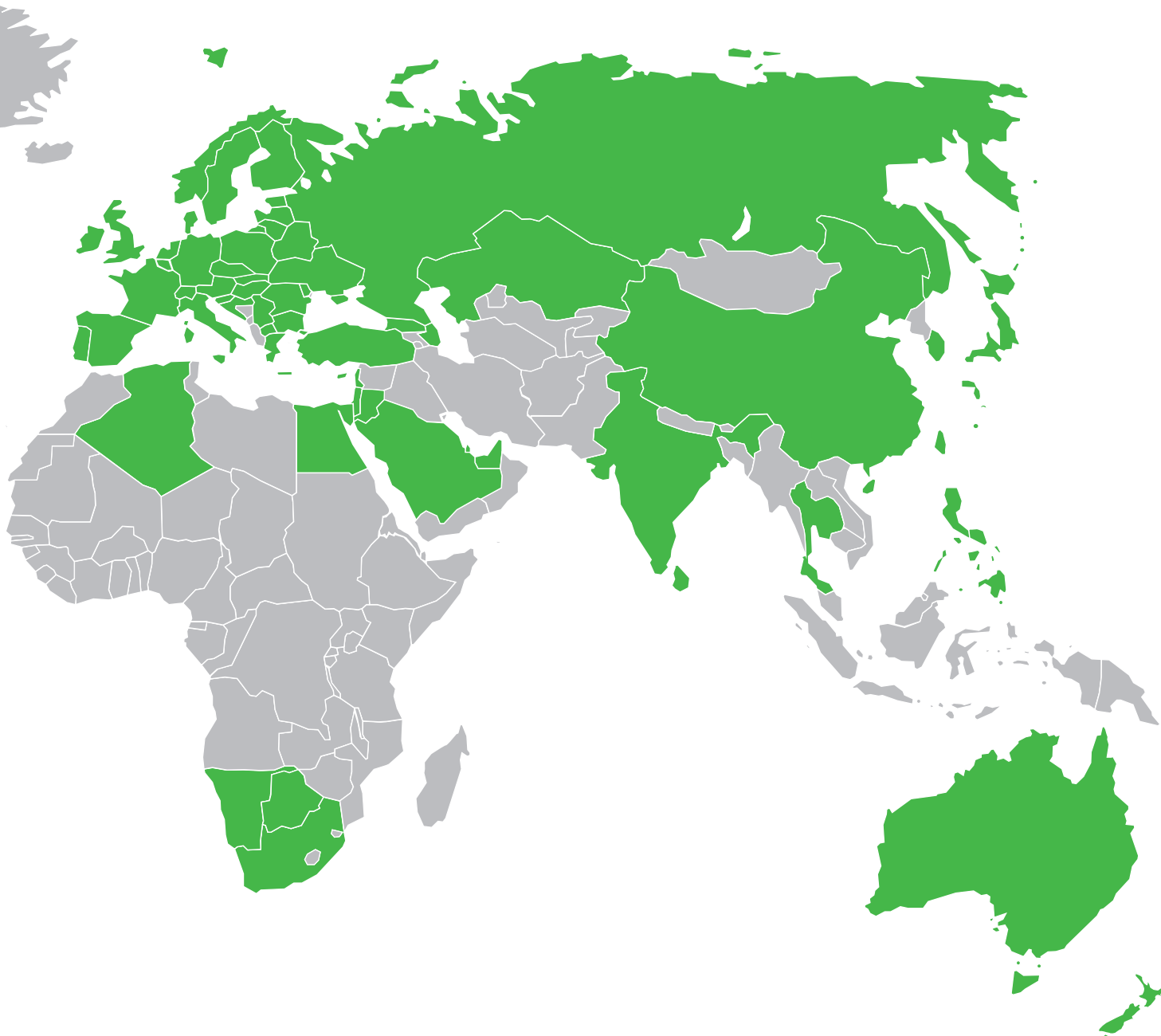

05 Zmeny bez predchádzajúceho oznámenia, zvlášť technických údajov alebo špecifikácií, sú vyhradené. Jednotlivé charakteristické znaky sa môžu odlišovať v závislosti od daností v jednotlivých krajinách.

06 Všetky vyobrazenia sú nezáväzná a môžu zobrazovať komponenty alebo dielce, ktoré nie sú súčasťou sériovej dodávky náradia. V prípade otázok sa obráťte na svojho špecializovaného predajcu značky Festool.

07 Bezpečnosť: Všetko elektrické a pneumatické náradie uvedené v tomto katalógu sa zhoduje – podľa typu náradia – s platnými a aplikovateľnými normami IEC, príp. bezpečnostnými normami EN (napr. IEC/EN 61 029, IEC/EN 60 745, IEC/EN 62 841, IEC/EN 60 335, EN ISO 11 148, IEC/CISPR/EN 55 014, IEC/EN 61 000).

08 CE zhoda: Všetko elektrické a pneumatické náradie uvedené v tomto katalógu dodržiava ustanovenia príslušných smerníc EÚ (napr. smernica o strojových zariadeniach 2006/42/ES, smernica o elektrických zariadeniach určených na používanie v rámci určitých limitov napätia 2014/35/ES, smernica o elektromagnetickej kompatibilite 2014/30/ES, smernica o obmedzení používania určitých nebezpečných látok v elektrických a elektronických zariadeniach 2011/65/EÚ, smernica o sprístupňovaní rádiových zariadení na trhu 2014/53/EÚ, smernica o zariadeniach a ochranných systémoch určených na použitie v potenciálne výbušnej atmosfére 2014/34/EÚ).

09 Certifikácia ISO: Všetko elektrické a pneumatické náradie uvedené v tomto katalógu je zhotovované v našich výrobných závodoch, ktoré sú certifikované podľa normy DIN EN ISO 9001.

10 Značka Bluetooth® a logá sú registrované značky spoločnosti Bluetooth SIG, Inc. a v rámci licencie ich používa spoločnosť TTS Tooltechnic Systems AG & Co. KG a teda Festool.

FESTOOL

Kompletný katalóg 2020

Stav: 01/2020, nahrádza všetky predchádzajúce katalógy.

Festool GmbH

Wertstrasse 20
D-73240 Wendlingen

Zastúpenie:

Festool CZ s.r.o.

Chelčického 1932
470 37 Česká Lípa

Infolinka: +420 481 645 167

Servis: +420 481 645 436

E-mail: info-sk@festool.com
service-sk@festool.com

www.festool.sk

Zmeny a omyly vyhradené.
Všetky obrázky sú nezáväznú.
Nezáväznú odporúčané ceny výrobcu.
Ceny platné od 1. 1. 2020.
Ceny predajcu môžu byť odlišné.

Obj. číslo 068 977 SK/sk



4 014549 371572